

2020嘉義市



市長盃全國羽球錦標賽

秩序冊

8^日/₅ - 8^日/₉

地點：嘉義市西區港坪運動公園體育館

指導單位：中華民國羽球協會

主辦單位：嘉義市政府

協辦單位：嘉義市體育會、財團法人國川美妙教育事務基金會

承辦單位：嘉義市體育會羽球委員會

贊助單位：優乃克股份有限公司、季桔國際貿易有限公司



大會職員名單

名譽會長：黃敏惠

名譽副會長：莊豐安 孫貫志

名譽顧問：王美惠 李忠曆 李奕德 吳上明 張秀華 張敏琪

張榮藏 陳姿奴 陳家平 凌子楚 黃大祐 黃露慧

黃思婷 蔡文旭 蔡永泉 蔡榮豐 傅大偉 鄭光宏

蘇澤峰 戴 寧 林立生 趙曼奴 林居璋

會長：劉永安

籌備委員：王邕丰 吳明吉 吳東憲 吳法徽 李宜洹 林大貴 林世民

姚嘉豐 翁卓偉 張仁瀚 許瑞麟 陳孟麟 黃琮瑜 楊壽國

蔡正欽 蔡金生 盧長銘 蕭啟元 簡明山 蘇傳宗 蘇嘉雄

方貝貝 江素卿 吳鴻圖 林怡男 范進財 張桓忠 陳厚仁

陳銘炎 黃文力 黃詔輝 葛修中 廖學和 劉 喜 劉家宏

戴俊郎 李宗沂 劉竹梅 羅永坤 蕭宇唐 曾駿榆 李燦桐

吳永勝 楊文雄

總幹事：賴茂松

副總幹事：吳昶潤 張慶奕

競賽組 組長：張育謙 副組長：蘇文宏

裁判組 組長：周育震 副組長：蔡明堂

總務組 組長：許雅蓮 副組長：陳秀玲

資訊組 組長：吳昶陵 副組長：陳駿烽

訓練組 組長：張松軒 副組長：簡蘭蘋

審判委員會

召集人：賴茂松

委員：連建勝 蘇文宏 吳昶陵

裁判人員

裁判長：賴茂松

副裁判長：官美汝

實習裁判考官：周育震

裁判：劉晏慈 沈小菁 洪秋蘭 蕭含云 郭家珍 簡惠淨

簡菁儀 陳明麗 官綵婕 林妙珍 羅博仁 陳慶峰

林志恆 陳國斌 沈姿姍 馮寶安 馬鴻志 鄧金鋁

林崑山 魏鵬讚 孫如音 林本禾 吳翊榛 戴佳立

競賽：蔡惠嫻 高賡祖 莊正得

場地：邱子暢 朱柏學

醫護組：陳甲人 陳鈺瓏

資訊：陳維中 楊秋原

協助防疫體育志工：陳文一、葉育成、王齡美、薄婕、歐陽漳、彭唯蓁

蕭照玲、張麗娟

2020 嘉義市市長盃全國羽球錦標賽 競賽辦法

嘉義市政府 109 年 2 月 15 日 府教體字第 1091502147 號函核准辦理

- 一、宗旨：倡導羽球運動，改善社會風氣，聯繫情誼。
- 二、主辦單位：嘉義市政府
- 三、協辦單位：嘉義市體育會、財團法人國川美妙教育事務基金會
- 四、承辦單位：嘉義市體育會羽球委員會
- 五、贊助單位： 優乃克股份有限公司、季桔國際貿易有限公司
- 六、比賽日期：中華民國 109 年 8 月 5~9 日（週三、四、五、六、日）
- 七、比賽地點：西區港坪運動公園體育館
- 八、比賽組別：
 - (一)團體賽：
 - (1) 男子乙丙團體組
 - (2) 男子丁組團體組
 - (3) 女子乙丙團體組
 - (4) 國小男生組
 - (5) 國小女生組
 - (二)個人賽：
 - (1) 公開組：男單、女單、男雙、女雙、混雙
 - (2) 分齡組：男子 35 歲雙打、男子 40 歲雙打、男子 45 歲雙打、男子 50 歲雙打、男子 55 歲雙打、男子 60 歲雙打、女子 35 歲雙打、女子 40 歲雙打、女子 45 歲雙打、女子 50 歲雙打、女子 55 歲雙打、女子 60 歲雙打
 - (3) 國小三年級：男單、女單
 - (4) 國小四年級：男單、女單、男雙、女雙
 - (5) 國小五年級：男單、女單、男雙、女雙
 - (6) 國小六年級：男單、女單、男雙、女雙
 - (7) 國中一年級：男單、女單、男雙、女雙
 - (8) 國中二年級：男單、女單、男雙、女雙
 - (9) 國中三年級：男單、女單、男雙、女雙
 - (10) 高中組：男單、女單、男雙、女雙
- 九、參加資格：
 1. 凡曾設籍嘉義縣、市或服務於嘉義縣市公營機關團體者，及曾經就讀於嘉義縣市公私立學校學生，依照嘉義市球員分組及本競賽辦法規定報名參加，國小組、國中組、高中組、分齡組、公開組不在此限。
 2. 全國甲組球員限報名參加公開組、分齡組。公開組、分齡組雙打限一名全國甲組球員。

3. 男子丙、丁組，女子丙組限設籍嘉義縣、市或服務於嘉義縣市公營機關團體者或就讀於嘉義縣市公私立學校學生。(請攜帶在職證明或學生證)
4. 分齡個人賽(年齡計算：109年減出生年)，得降齡參賽。
5. 學生組以108學年註冊年級為依據；學生組雙打，限同一學校學生始得報名參賽；得跨高年級報名參賽。
6. 國小團體組限同一學校學生始得報名參賽，出賽點數為單、雙、單。每隊以五人為限。
7. 經羽球運動績優甄審、甄試或獨招已報到之大專院校學生，視同嘉義市甲組球員。若女生打男子組則視同男子丙組。
8. 以羽球專長就讀於高中、職體育班之高中學生，男視同嘉義市男子乙組球員，女視同嘉義市女子甲組球員。
9. 以羽球專長就讀體育班之國中學生，男視同嘉義市男子丙組球員，女視同嘉義市女子乙組球員。
10. 曾參加全國運動會(含資格賽)羽球項目之選手視同嘉義市甲組球員。
11. 每位球員限參加兩項比賽，逾越兩項或報名重複時，以先出場為先，其餘項目取消資格(國小、國中生不在此限)。
12. 女生可參加男子團體組比賽，曾參加全運會資格賽選手及女子甲組視同男子丙組；女子乙組(含)以下視同男子丁組；全國女子甲組球員視同男子乙組。

十、比賽辦法：

1. 採用最新國際羽球規則。
2. 團體賽每場比賽採三點雙打制(國小組為單、雙、單)，參賽球員皆不可兼點，每點比賽以25分一局定勝負，13分換邊，24分平不拉分。以總勝分多者為勝，總勝分相同以勝兩點為勝。個人賽採25分一局定勝負，13分換邊，24分平不拉分。
3. 比賽方式視參加隊數於抽籤時決定，採循環賽時，積分算法如下
 - (1) 勝一場得2分，敗一場得1分，棄權0分，積分多者為勝。
 - (2) 2隊積分相等，勝者為勝。
 - (3) 3隊以上積分相等，以該相關隊比賽結果依下列順序判定
 - A、(勝分和) - (負分和) 之差，大者為勝，如相等則以
 - B、(勝點和) - (負點和) 之差，大者為勝
 - C、如再相等，則由裁判長抽籤決定之。
4. 每隊報名選手以八人為限(含隊長)，各組報名4~5隊取二名，6~7隊取三名，8隊以上取四名。個人賽錄取名額亦同，學生組13隊以上取八名，49隊以上取十六名，未達四隊則取消該組比賽。

5. 男子乙丙、女子乙丙團體組，出賽名單依序為乙丙、乙丙、丙丙，每隊最多填寫 2 名乙組球員，如有違反規定，該隊以棄權論。
6. 出賽時，雙方球員必須全體列隊，身分無誤後開始比賽。經點名逾 5 分鐘未出場者以棄權論（以球場掛鐘為準，含個人賽；一經判定棄權，該球員此次賽事之所有賽程均不得再出賽）。比賽中，若出賽球員有人、證不符情況，得於該場比賽結束後提出申訴，若經查證身分不符，冒名頂替者與被冒名頂替者取消相關隊伍所有比賽成績，並收回獲獎所有獎盃、獎狀、獎品等。
7. 不得冒名頂替，否則以全隊棄權論（包含此次賽事之後所有賽程）。
8. 參加團體賽需於比賽時間前 20 分鐘交出賽名單，逾時大會得宣佈棄權。
9. 團體賽各組的參賽資格，在競賽辦法上皆有明文規定，球員於報名時敬請自重，勿存僥倖心態降組報名。出賽時，若有資格不符之選手，不得填入出賽名單中。若於比賽期間被抗議或檢舉並查證屬實後，則取消該球員資格，該隊亦不予補人，該場次判對方獲勝，敬請配合!!
10. 男子乙丙組、男子丁組、女子乙丙組，第一名升等 3 名，第二名升等 2 名，第三名升等 2 名，第四名升等 1 名，由審查委員會審查通過後公告實施。審查委員會得視選手能力另行選材升等，通過後公告實施。

十一、附 則：

1. 參賽球員應帶規程規定之紙本身分證明文件，學生選手應帶學生證，以備資格審查。
2. 有抗議或申訴事件（球員資格不符或冒名參賽），須由參賽隊伍、選手教練領隊或本人於事實發生 30 分鐘內具名提出申訴書，並繳交保證金 1000 元送大會審判委員會裁決，如經裁定申訴理由成立時，退還其保證金；如經裁定申訴理由不成立時，沒收其保證金並列入承辦單位經費收入。
3. 對裁判之裁決不服者，應依規定向大會提出申訴，不得對裁判有不尊重或粗暴行為，違者大會將依實際情節給予適當處罰或依法追究。
4. 比賽遇特殊事故必須改期或補賽時，得由大會宣佈，務必遵守。
5. 為使賽程進行順利，大會有權拆點比賽。
6. 出賽時服裝必須整齊。
7. 本賽事均投保公共意外責任險。

十二、報名方法：

1. 報名日期：即日起至 7 月 3 日(星期五)17:00 止逾期恕不受理，請於 7 月 8 日(週三) 17:00 止繳費完成，逾期取消參賽資格，7 月 13 日(星期一)公告參賽名單，名單一經公告，不受理退賽與退費。
2. 報名方式：一律採網路報名

活動官網: <http://cybc.ef-info.com/>

諮詢地點：嘉義市世賢路一段 580 巷 78 號 上新羽球館

陳秀玲小姐 電話：0928682986

報名相關問題請洽 MY Livescore 客服 Line ID:@695fbizo

3.繳費方式：

請使用報名完成時，系統顯示的虛擬帳號繳費

(1)至統一超商 7-11 繳款，2 萬元以下繳款手續費 15 元。

(2)使用國泰世華銀行 ATM 繳款免手續費，由其它金融機構 ATM 繳款手續費 15 元。

(3)使用國泰世華銀行網路銀行繳款免手續費，由其它金融機構網路銀行繳款手續費 15 元。

銀行: 國泰世華銀行(013) 嘉泰分行(2099) 戶名:毅軒實業有限公司

(4)使用國泰世華銀行匯款繳費免手續費，由其它金融機構採跨行匯款手續費 30 元。

(5)可至國泰世華銀行臨櫃繳費，免手續費。

4.報名費：團體賽每隊 1500 元，個人賽單打 400 元、雙打 600 元，國小組單打每名選手繳交 200 元，雙打每組選手繳交 300 元，國小團體賽每隊繳交 800 元。

十三、抽籤日期：

中華民國 109 年 7 月 17 日(星期五)15:00 於國立嘉義大學林森樂育堂羽球館舉行，未到者由大會代抽，不得異議。競賽賽程將於比賽日期一週前，公佈於嘉義市體育會羽球委員會 FB 及嘉義市體育會網站。

十四、獎 勵：

1. 各組優勝者由大會頒發獎盃(團體賽一~四名)、獎狀(一~十六名)、獎品(一~四名)。

十五、本辦法如有未盡之事宜，得由承辦單位修訂公告。

2020 嘉義市市長盃全國羽球錦標賽_參賽名單_團體

國小女生組團體										
縣市	隊名	領隊	管理	教練1	教練2	選手1	選手2	選手3	選手4	選手5
嘉義市	崇文國小	林秀香	張嘉音	王寶發		余萌萌	賴念廷	陳焜睿	陳宛柔	王藝錡
嘉義市	嘉大附小	陳明聰	林明勳	莊正得	施佑勳	邱采婕	許韡馨	李恩琦	盧莉喬	林聿軒
屏東縣	屏東仁愛國小	無	無	無	無	陳芃臻	曾筠庭	蔡逸瑩	陳姿璇	
雲林縣	雲林縣僑真國小	于雯蕙	于雯蕙	林佑勳	廖淑如	吳俞臻	沈芯彤	李玠葳	葉岱昀	沈可晴
雲林縣	雲林縣僑真國小	于雯蕙	于雯蕙	林佑勳	廖淑如	李沛青	蔡沛君	鄧可涵	莊庭懿	
雲林縣	雲林縣育仁國小	李學人	廖技勇	張湘沅	吳建瑩	吳芊霏	陳怡亭	吳沛宸	林芯語	張雅喬
雲林縣	雲林縣中山	廖育辰	廖恆霏	廖士然	程偉倫	張瓊尹	高芸蓁	曾佩萱	周千晏	吳泓荃
新北市	新北義學	林佳明	李岳霖	林冠宇	蔡哲霖	陳昀暄	蘇筱婷	蔡依潔	賴詩淇	邱喬縈
臺中市	南屯國小	杞文森	南屯國小	王見偉	郭柏呈	林冠宜	杞凱芸	陳希慈	呂鳳恩	張家瑜
臺中市	飛越羽球	賈逸倫	曹宏裕	黃柏睿	曹宏裕	蔡芷姍	王靜涵	江書亞	洪采璿	
臺南市	南市崇學國小	張巧宜	張巧宜	賴彥睿		劉湘翎	郭珉惟	顏岑媛	邱昱禎	林芷伊
臺南市	新化國小	鄭天來	林琴芳	黃雁林	陳付紐	楊捷鈞	黃仔奴	蔡昀芬	林子芮	
臺南市	南市裕文紅	沈坤鴻	吳博仁	李信男	王威翔	黃彥瑀	邱芊函	邱奕恩	楊于靚	林玕靚
臺南市	南市裕文白	沈坤鴻	吳博仁	李信男	王威翔	林端端	郭丞芯	潘恩琪	翁子喻	郭又寧
國小男生組團體										
縣市	隊名	領隊	管理	教練1	教練2	選手1	選手2	選手3	選手4	選手5
嘉義市	嘉義市北園國小	吳長穎	盧德龍	林綺紋	蔣承勳	葉柏佑	江秉祐	蕭亨彥	蕭亨冠	江秉育
嘉義市	崇文國小A	林秀香	張嘉音	王寶發		張鶴巖	王竣民	單奕愷	葉恩圻	王執譽
嘉義市	崇文國小B	林秀香	張嘉音	王寶發		洪家緯	蘇琪	黃冠詠	蔡承叡	李杰恩
嘉義市	嘉大附小B	陳明聰	林明勳	莊正得	施佑勳	黃子佑	李睿承	陳厚齊	江秉鴻	
嘉義市	嘉大附小A	陳明聰	林明勳	莊正得	施佑勳	張予綸	張允誠	吳承樺	盧莉喬	
嘉義市	興嘉國小	朱麗乖	周子筠	蔡宜珊		胡維鈞	蔡秉軒	蔡博凱	陳政諺	蘇于瀚
嘉義市	蘭潭國小	張金龍	蕭至呈	田人傑	潘昇煌	龔千栩	林沂言	邱志銓	林沂邑	
屏東縣	屏縣建興	陳垣佐	蕭任廷	陳兆鴻	邱建凱	劉安捷	蕭子聲	王宗煥	邱鈺堂	林芃臻
屏東縣	屏東縣東光國小A	李雅容	羅健男	林恒斌	羅健男	林辰翰	阮昱愷	劉富軒	方子宸	羅品堯
屏東縣	屏東縣東光國小B	李雅容	羅健男	林恒斌	羅健男	鄭閔錯	謝守承	甘銘諭	李家亨	楊承峻
屏東縣	屏東仁愛國小	無	無	無	無	廖行健	蘇柏宇	楊承歷	陳彥碩	楊承叡
屏東縣	屏縣忠孝	郭孟儒	黃惠瑜	陳伯政		林份賢	許昱翔	陳竑學	許祐嘉	溫舒仔
雲林縣	雲林縣僑真國小	于雯蕙	于雯蕙	林佑勳	廖淑如	沈裕恩	蘇丞浩	嚴翊修	黃彥竣	
雲林縣	雲林縣育仁國小	李學人	廖技勇	張湘沅	吳建瑩	周允桀	陳學灝	林弘芽	林久驊	張益賢
雲林縣	雲林縣中山	廖育辰	廖恆霏	廖士然	程偉倫	林秉宗	陳泰叡	余宸佑	林承甫	董宸毓
新北市	新北義學	林佳明	李岳霖	林冠宇	蔡哲霖	陳昀暄	蘇筱婷	邱喬縈	賴詩淇	蔡依潔
臺中市	台中南屯國小-藍	蔡承憲	劉玉敏	郭柏呈	許瑞廷	黃淪豈	郭庭茵	涂毅凡	劉禹廷	
臺中市	台中南屯國小-紅	蔡承憲	劉玉敏	郭柏呈	許瑞廷	陳希愷	高恩麒	黃家宏	劉宇恆	陳彥林
臺中市	臺中市忠明國小	張耀中	黃奕然	盧永捷	陳眉君	張佑誠	黃宥學	溫艾安	蘇偉豪	
臺中市	南陽國小A	楊朝銘	陸振嘉	黃雋儒	黃庭芸	劉宸瑋	孫愷聲	賴聖勳	楊奕宏	梁宥詠
臺中市	南陽國小B	楊朝銘	陸振嘉	黃雋儒	黃庭芸	詹士玄	林子皓	張丁允	莊正楙	
臺中市	台中市內埔國小	彭偉峰	楊智宇	劉韋廷	曾至宏	陳哲偉	盧竑宇	洪思寰	李宗祐	陳治源
臺中市	久博中市社口	陳光鑫	林孟甫	蕭立烜	羅尉力	陳冠穎	林聖鈞	張恩維	黃建勳	邱彥喆
臺中市	飛越羽球	賈逸倫	曹宏裕	黃柏睿	曹宏裕	楊宗叡	林珺宸	謝有晟	楊以廉	
臺南市	崇學國小A	洪榮進	謝宗仁	郭佳哲	洪立為	鄭丞邑	黎建麟	郭羿廷	陳翊豪	黃詠翊
臺南市	崇學國小B	洪榮進	謝宗仁	郭佳哲	李昕潔	陳亞瀚	陳兆庭	張晉嘉	黃詠翔	張家潤
臺南市	南市海佃國小A	邱子華	李竑鈺	鄭龍泉		李均叡	陳麒諺	游翔淵	王紹丞	莊秉翰
臺南市	南市海佃國小B	邱子華	李竑鈺	鄭龍泉		蘇柏瑞	朱翊翔	徐唯廷	錢柏豪	王竑仁
臺南市	新化國小	鄭天來	林琴芳	黃雁林	陳付紐	許詔盛	袁科羽	高晉傑	高嘉承	王彥文
臺南市	南市裕文	沈坤鴻	吳博仁	李信男	王威翔	薛鈞祐	楊宸鑫	林柏睿	朱敬石	張晉銓
臺南市	台南仁愛國小	楊宗穎	鄭志勇	蔡蕙如	鄭勝錯	洪梓博	鄭祺德	蘇亮宇	李銘川	黃千峰

女子乙丙團體組													
縣市	隊名	領隊	管理	教練1	教練2	選手1	選手2	選手3	選手4	選手5	選手6	選手7	選手8
嘉義市	友聯羽球隊	王志賢	謝素月	王志賢		鄭淑慧	邱秀貞	魏靖雯	張雅裕	蘇佩淳	黃新怡	謝素月	籃春慧
嘉義市	上新正新	張桓忠	莊俊源	黃福炎		陳秀玲	劉竹梅	吳慧娟	黃沛晨	林秀貞	劉晏慈	葉子菁	吳毓芳
嘉義市	嘉裕羽球隊	顏嘉川	唐禹婷	吳孟順	簡蘭蘋	程清櫻	沈麗文	廖真儀	蘇淑惠	郭晏柔	林心韻	呂紫琪	龔千栩
嘉義市	開開心心	莊正得	莊正得	莊正得		梁潔珊	朱宛玲	卓素貞	蔡佳恩	吳依璇	王齊安		
嘉義縣	櫻花家族	扈家源	何婉瑜	扈家源		陳沛鏞	吳易璇	姚嘉琪	陳彥禎	邱怡瑄	江佩璇	何婉瑜	林庭萱
嘉義縣	弱弱的雜草	許瓊文	許瓊文	許瓊文		林素君	林佩吟	許續寶	劉秀月	許瓊文	林慧雅		
男子丁組團體組													
縣市	隊名	領隊	管理	教練1	教練2	選手1	選手2	選手3	選手4	選手5	選手6	選手7	選手8
嘉義市	友聯羽球隊	王志賢	謝素月	王志賢		陳弘武	張澧漢	邱俊勳	詹光霖	方元狄	吳君毅	鄭有成	尹芮祥
嘉義市	LDS	馮柏僑	蔡桐億	林維元		馮柏僑	葉民豪	蔡育翰	林維元	蔡桐億	葉德胤	蔡依辰	劉彥伯
嘉義市	永富羽球隊	沈山湖	林通應	陳建志	王程俊	劉建勝	張世忠	蔡政廷	鄭鈞騰	吳東昇	顏可璋	張曾惠	何育昇
嘉義市	上新正新	張桓忠	莊俊源	黃福炎		李杰旻	陳信彰	羅璋	張桓忠	蕭啟元	劉恆因	高國展	李睿談
嘉義市	上新冠亞	張桓忠	莊俊源	黃福炎		何冠德	蕭宇唐	蔡明錡	張育憲	劉豐彰	何昇原	戴政誠	黃哲誠
嘉義市	嘉裕羽球隊	顏嘉川	呂方傑	吳孟順	簡蘭蘋	劉鑑源	楊智博	簡煜昌	卓佳男	高廷耀	呂紫琪	蘇于瀚	
嘉義市	海口寮小羽宙 黑	張舒量	張舒量	施喬騰	白宗翰	張舒量	李宗庭	羅子翔	吳易蒼	謝侑霖	李存玄	鄭富桐	侯順賢
嘉義市	海口寮小羽宙 白	張舒量	張舒量	施喬騰	白宗翰	郭佩筑	黃以晴	林祐生	戴碧嫻	廖彥評	劉宜勸	游于萱	廖冠瑜
嘉義市	羽勝羽球隊	劉瑞堂	洪禎榮	鄭賀珍		王偉雄	張庭毓	林宗毅	吳世全	劉有修	張峰豪	何婉瑜	林彥良
嘉義市	北興歐巴隊	張金龍	蕭至呈	田人傑	潘昇煌	黃威超	李明修	龔庭鋒	陳昱傑	林靜宏	劉茂生		
嘉義市	大漢通訊羽球隊	黃保菁	黃保菁	蔡金生		楊達中	陳映村	黃毅銘	陳宏吉	陳昭銘	柯甯祐	黃保菁	張金熙
嘉義市	開開心心	朱柏學	朱柏學	朱柏學		林廷軒	巫政杰	黃祥敏	黃子軒	朱柏學	賴柏元	張家誠	
	新羽社	黃虹樺	黃虹樺	李偉誠		李偉誠	李東顯	黃子銘	李佑軒	鐘友信	蘇琮盟	施富財	黃虹樺
雲林縣	Swoosh	邱英城	陳大明	葉昭慰		陳大明	葉昭慰	盧群秉	邱英城	郭建德	呂宗翰	蕭聖儒	林耿民
嘉義縣	正一羽球	葉清民	劉進發	王建煌		鄭文瑞	潘維華	許育銘	林辰樺	羅涌瑞	謝旻穎	蕭淵元	張岳隆
嘉義縣	長庚	陳美滿	許宏宸	鄭賀珍		羅鈞耀	陳昱霖	蔡宗霖	沈宗德	張凱鈞	陳佩羽		
嘉義縣	說好不打臉	龍汝航	林凱笛	許嘉偉		曾嘉賢	龍汝航	于鎧境	許嘉偉	蔡孟哲	林凱笛		
嘉義縣	長庚醫院羽球社	李慶郁	李美鳳	孔祥玠		謝明德	謝鎔澤	李岳霖	蘇泓文	李美鳳	郭哲英	李慶郁	詹正域
男子乙丙團體組													
縣市	隊名	領隊	管理	教練1	教練2	選手1	選手2	選手3	選手4	選手5	選手6	選手7	選手8
嘉義市	正一羽球	葉清民	劉進發	王建煌		林應錡	廖真儀	張延溢	潘昱安	陳衍橋	葉清民	葉嘉雄	許育銘
嘉義市	永富羽球隊	沈山湖	林通應	陳建志	王程俊	程清櫻	扈家源	陳建志	洪文彬	王志文	蔡易達	顏百鈞	蔡盛行
嘉義市	上新正新A	張桓忠	莊俊源	黃福炎		謝吳學	林奕華	張桓忠	林彥廷	李基祥	高梓龍	劉晏慈	羅政權
嘉義市	上新正新B	張桓忠	莊俊源	黃福炎		蘇文傑	張晉旗	蕭啟元	李杰旻	游景州	羅璋	陳厚仁	劉均鑫
嘉義市	上新冠亞A	張桓忠	莊俊源	黃福炎		陳宏琨	林君穎	林武玄	張智瑜	張育憲	胡峻璋	陳德恭	吳東憲
嘉義市	上新冠亞B	張桓忠	莊俊源	黃福炎		蕭宇唐	黃科閔	曹凱勛	蔡政祐	侯佑霖	李昂家	蔡明錡	林大貴
嘉義市	小白菜	劉育崧	林士堯	林琦紋		林士堯	林琦紋	楊子賢	劉育崧	張家誠	巫政杰		
嘉義市	嘉裕羽球隊(紅)	顏嘉川	簡永宏	吳孟順	簡蘭蘋	簡永宏	賴晏偉	李耀廷	許瑞仁	簡蘭蘋	張仁瀚	單奕誠	呂方傑
嘉義市	嘉裕羽球隊(藍)	顏嘉川	簡永宏	吳孟順	簡蘭蘋	蘇于瀚	楊智博	關耀宗	高廷耀	周居正	劉鑑源	卓佳男	黃琮諭
嘉義市	海口寮小羽宙 白	張舒量	張舒量	施喬騰	白宗翰	田鎮豪	吳正群	蔡博宇	李宗庭	謝侑霖	蔡宜良	戴嘉賢	李昀澤
嘉義市	海口寮小羽宙 黑	張舒量	張舒量	施喬騰	白宗翰	陳奕勳	林禹安	李勛銘	鄭又豪	馬佳平	林柏辰	尹相濡	林凱謚
嘉義市	小小兵團	陳柏翰	吳昱承	陳柏翰		楊子曠	朱柏學	吳昱承	陳柏翰	朱洋德	何宜倫	陳筱芬	蔡宜珊
嘉義市	嘉義地院聯隊	謝其達	謝其達	劉家宏		王博昭	江永村	吳振群	黃仁勇	吳真吉	謝其達	黃翔章	張凱星
嘉義市	羽勝羽球隊	劉瑞堂	洪禎榮	鄭賀珍		劉有修	張峰豪	王偉雄	張庭毓	劉瑞堂	林彥良	林宗毅	洪禎榮
嘉義市	北興國中	張金龍	蕭至呈	田人傑	潘昇煌	黃翊庭	施宇航	龔紀帆	陳世捷	林士祐	黃建緯	張凱程	李承勸
	新羽社	黃虹樺	黃虹樺	李偉誠		鐘友信	盧威臣	林大順	何明城	李偉誠	洪進福	吳育錡	李佑軒
嘉義縣	六年庚班	伍韻蓉	詹依凡	賴佳亨	吳皓君	簡新展	簡鵬皓	蔡浚緯	吳皓君	顏宏達	陳育津	賴佳亨	馮于庭
臺中市	羽晨	廖國銘	劉學儀	邱進興		廖國銘	張瑞欽	洪士豪	邱柏諺	林正哲	邱進興	孫彤瑄	林正璋

14:48	國小三年級女單[2]	國小三年級女單[3]	國小三年級女單[4]	國小三年級女單[5]	國小三年級女單[6]	國小三年級女單[7]	國小三年級女單[8]	國小三年級女單[9]
15:00	國小三年級女單[10]	國小三年級女單[11]	國小三年級女單[12]	國小三年級女單[13]	國小三年級女單[14]	國小三年級女單[15]	國小三年級女單[16]	國小六年級女單[1]
15:12	國小六年級女單[2]	國小六年級女單[3]	國小六年級女單[4]	國小六年級女單[5]	國小六年級女單[6]	國小六年級女單[7]	國小六年級女單[8]	國小六年級女單[9]
15:24	國小六年級女單[10]	國小六年級女單[11]	國小三年級男單[130]	國小三年級男單[131]	國小三年級男單[132]	國小三年級男單[133]	國小三年級男單[134]	國小三年級男單[135]
15:36	國小三年級男單[136]	國小三年級男單[137]	國小三年級男單[138]	國小三年級男單[139]	國小三年級男單[140]	國小四年級女雙[1]	國小四年級女雙[2]	國小四年級女雙[3]
15:48	國小四年級女雙[4]	國小四年級女雙[5]	國小四年級女雙[6]	國小三年級女單[17]	國小三年級女單[18]	國小三年級女單[19]	國小三年級女單[20]	國小三年級女單[21]
16:00	國小三年級女單[22]	國小三年級女單[23]	國小三年級女單[24]	國小三年級女單[25]	國小三年級女單[26]	國小三年級女單[27]	國小三年級女單[28]	國小三年級女單[29]
16:12	國小三年級女單[30]	國小三年級女單[31]	國小三年級女單[32]	國小六年級女單[12]	國小六年級女單[13]	國小六年級女單[14]	國小六年級女單[15]	國小六年級女單[16]
16:24	國小六年級女單[17]	國小六年級女單[18]	國小六年級女單[19]	國小六年級女單[20]	國小六年級女單[21]	國小六年級女單[22]	國小三年級男單[141]	國小三年級男單[142]
16:36	國小三年級男單[143]	國小三年級男單[144]	國小三年級男單[145]	國小三年級男單[146]	國小三年級男單[147]	國小三年級男單[148]	國小三年級男單[149]	國小三年級男單[150]
16:48	國小三年級男單[151]	國小三年級男單[152]	國小三年級男單[153]	國小三年級男單[154]	國小三年級男單[155]	國小三年級男單[156]	國小四年級女雙[7]	國小四年級女雙[8]
17:00	國小四年級女雙[9]	國小四年級女雙[10]	國小四年級女雙[11]	國小四年級女雙[12]	國小三年級女單[33]	國小三年級女單[34]	國小三年級女單[35]	國小三年級女單[36]
17:12	國小三年級女單[37]	國小三年級女單[38]	國小三年級女單[39]	國小三年級女單[40]	國小三年級女單[41]	國小三年級女單[42]	國小三年級女單[43]	國小三年級女單[44]
17:24	國小三年級女單[45]	國小三年級女單[46]	國小三年級女單[47]	國小三年級女單[48]	國小六年級女單[23]	國小六年級女單[24]	國小六年級女單[25]	國小六年級女單[26]
17:36	國小六年級女單[27]	國小六年級女單[28]	國小六年級女單[29]	國小六年級女單[30]	國小六年級女單[31]	國小六年級女單[32]	國小六年級女單[33]	國小六年級男單[73]
17:48	國小六年級男單[74]	國小六年級男單[75]	國小六年級男單[76]	國小六年級男單[77]	國小六年級男單[78]	國小六年級男單[79]	國小六年級男單[80]	國小四年級男雙[55]
18:00	國小四年級男雙[56]	國小三年級男單[157]	國小三年級男單[158]	國小三年級男單[159]	國小三年級男單[160]	國小三年級男單[161]	國小三年級男單[162]	國小三年級男單[163]
18:12	國小三年級男單[164]	國小四年級女雙[13]	國小四年級女雙[14]	國小四年級女雙[15]	國小四年級女雙[16]	國小四年級女雙[17]	國小四年級女雙[18]	國小三年級女單[49]
18:24	國小三年級女單[50]	國小三年級女單[51]	國小三年級女單[52]	國小三年級女單[53]	國小三年級女單[54]	國小三年級女單[55]	國小三年級女單[56]	國小六年級女單[34]
18:36	國小六年級女單[35]	國小六年級女單[36]	國小六年級男單[81]	國小六年級男單[82]	國小六年級男單[83]	國小六年級男單[84]	國小六年級男單[85]	國小六年級男單[86]
18:48	國小六年級男單[87]	國小六年級男單[88]	國小四年級男雙[57]	國小四年級男雙[58]	國小四年級男雙[59]	國小四年級男雙[60]	國小四年級男雙[61]	國小四年級男雙[62]
19:00	國小四年級男雙[63]	國小四年級男雙[64]	國小三年級男單[165]	國小三年級男單[166]	國小三年級男單[167]	國小三年級男單[168]	國小四年級女雙[19]	國小四年級女雙[20]
19:12	國小四年級女雙[21]	國小四年級女雙[22]	國小三年級女單[57]	國小三年級女單[58]	國小三年級女單[59]	國小三年級女單[60]	國小六年級女單[37]	國小六年級女單[38]
19:24	國小六年級女單[39]	國小六年級女單[40]	國小六年級男單[89]	國小六年級男單[90]	國小六年級男單[91]	國小六年級男單[92]	國小四年級男雙[65]	國小四年級男雙[66]
19:36	國小四年級男雙[67]	國小四年級男雙[68]	國小三年級男單[169]	國小三年級男單[170]	國小四年級女雙[23]	國小四年級女雙[24]	國小四年級女雙[25]	國小四年級女雙[26]
19:48	國小三年級女單[61]	國小三年級女單[62]	國小六年級女單[41]	國小六年級女單[42]	國小六年級男單[93]	國小六年級男單[94]		
20:00	國小四年級男雙[69]	國小四年級男雙[70]	國小三年級男單[171]	國小三年級男單[172]	國小四年級女雙[27]	國小四年級女雙[28]		
20:12	國小三年級女單[63]	國小三年級女單[64]	國小六年級女單[43]	國小六年級女單[44]	國小六年級男單[95]	國小六年級男單[96]		
20:24	國小四年級男雙[71]	國小四年級男雙[72]	國小四年級女雙[29]	國小四年級女雙[30]				

2020嘉義市市長盃全國羽球錦標賽

場次時間對照表

109年8月6日

	Court 1 ~ Court 8							
08:00	國小四年級男單[1]	國小四年級男單[2]	國小四年級男單[3]	國小四年級男單[4]	國小四年級男單[5]	國小四年級男單[6]	國小四年級男單[7]	國小四年級男單[8]
08:12	國小四年級男單[9]	國小四年級男單[10]	國小四年級男單[11]	國小四年級男單[12]	國小四年級男單[13]	國小四年級男單[14]	國小四年級男單[15]	國小四年級男單[16]
08:24	國小四年級男單[17]	國小四年級男單[18]	國小四年級男單[19]	國小四年級男單[20]	國小四年級男單[21]	國小四年級男單[22]	國小四年級男單[23]	國小四年級男單[24]
08:36	國小四年級男單[25]	國小四年級男單[26]	國小四年級男單[27]	國小四年級男單[28]	國小四年級男單[29]	國小四年級男單[30]	國小四年級男單[31]	國小四年級男單[32]
08:48	國小四年級男單[33]	國小四年級男單[34]	國小四年級男單[35]	國小四年級男單[36]	國小四年級男單[37]	國小四年級男單[38]	國小四年級男單[39]	國小四年級男單[40]
09:00	國小四年級男單[41]	國小四年級男單[42]	國小四年級男單[43]	國小四年級男單[44]	國小四年級男單[45]	國小四年級男單[46]	國小四年級男單[47]	國小四年級男單[48]
09:12	國小四年級男單[49]	國小四年級男單[50]	國小四年級男單[51]	國小四年級男單[52]	國小四年級男單[53]	國小四年級男單[54]	國小四年級男單[55]	國小四年級男單[56]
09:24	國小四年級男單[57]	國小四年級男單[58]	國小四年級男單[59]	國小四年級男單[60]	國小四年級男單[61]	國小四年級男單[62]	國小四年級男單[63]	國小四年級男單[64]
09:36	國小四年級男單[65]	國小四年級男單[66]	國小四年級男單[67]	國小四年級男單[68]	國小四年級男單[69]	國小四年級男單[70]	國小四年級男單[71]	國小四年級男單[72]
09:48	國小四年級男單[73]	國小四年級男單[74]	國小四年級男單[75]	國小四年級男單[76]	國小四年級男單[77]	國小四年級男單[78]	國小四年級男單[79]	國小四年級男單[80]
10:00	國小四年級男單[81]	國小四年級男單[82]	國小四年級男單[83]	國小四年級男單[84]	國小四年級男單[85]	國小四年級男單[86]	國小四年級男單[87]	國小四年級男單[88]
10:12	國小四年級男單[89]	國小四年級男單[90]	國小四年級男單[91]	國小四年級男單[92]	國小四年級男單[93]	國小四年級男單[94]	國小四年級男單[95]	國小四年級男單[96]
10:24	國小四年級男單[97]	國小四年級男單[98]	國小四年級男單[99]	國小四年級男單[100]	國小四年級男單[101]	國小四年級男單[102]	國小四年級男單[103]	國小四年級男單[104]
10:36	國小四年級男單[105]	國小四年級男單[106]	國小四年級男單[107]	國小四年級男單[108]	國小四年級男單[109]	國小四年級男單[110]	國小四年級男單[111]	國小四年級女單[1]
10:48	國小四年級女單[2]	國小四年級女單[3]	國小四年級女單[4]	國小四年級女單[5]	國小四年級女單[6]	國小四年級女單[7]	國小四年級女單[8]	國小四年級女單[9]
11:00	國小四年級女單[10]	國小四年級女單[11]	國小四年級女單[12]	國小四年級女單[13]	國小四年級女單[14]	國小四年級女單[15]	國小四年級女單[16]	國小四年級女單[17]
11:15	國小四年級女單[18]	國小五年級男雙[1]	國小五年級男雙[2]	國小五年級男雙[3]	國小五年級男雙[4]	國小五年級男雙[5]	國小五年級男雙[6]	國小五年級男雙[7]
11:30	國小五年級男雙[8]	國小五年級男雙[9]	國小五年級男雙[10]	國小五年級男雙[11]	國小五年級男雙[12]	國小五年級男雙[13]	國小五年級男雙[14]	國小四年級女單[19]
11:45	國小四年級女單[20]	國小四年級女單[21]	國小四年級女單[22]	國小四年級女單[23]	國小四年級女單[24]	國小四年級女單[25]	國小四年級女單[26]	國小四年級女單[27]
12:00	國小四年級女單[28]	國小四年級女單[29]	國小四年級女單[30]	國小四年級女單[31]	國小四年級女單[32]	國小四年級女單[33]	國小四年級女單[34]	國小四年級女單[35]
12:15	國小四年級女單[36]	國小五年級男雙[15]	國小五年級男雙[16]	國小五年級男雙[17]	國小五年級男雙[18]	國小五年級男雙[19]	國小五年級男雙[20]	國小五年級男雙[21]
12:30	國小五年級男雙[22]	國小五年級男雙[23]	國小五年級男雙[24]	國小五年級男雙[25]	國小五年級男雙[26]	國小五年級男雙[27]	國小五年級男雙[28]	國小四年級女單[37]
12:45	國小四年級女單[38]	國小四年級女單[39]	國小四年級女單[40]	國小四年級女單[41]	國小四年級女單[42]	國小四年級女單[43]	國小四年級女單[44]	國小四年級女單[45]
13:00	國小四年級女單[46]	國小四年級女單[47]	國小四年級女單[48]	國小四年級女單[49]	國小四年級女單[50]	國小四年級女單[51]	國小四年級女單[52]	國小四年級女單[53]
13:12	國小四年級女單[54]	國小五年級男雙[29]	國小五年級男雙[30]	國小五年級男雙[31]	國小五年級男雙[32]	國小五年級男雙[33]	國小五年級男雙[34]	國小五年級男雙[35]
13:24	國小五年級男雙[36]	國小五年級男雙[37]	國小五年級男雙[38]	國小五年級男雙[39]	國小五年級男雙[40]	國小五年級男雙[41]	國小五年級男雙[42]	國小四年級男單[112]
13:36	國小四年級男單[113]	國小四年級男單[114]	國小四年級男單[115]	國小四年級男單[116]	國中二年級男雙[1]	國中二年級男雙[2]	國中二年級男雙[3]	國中二年級男雙[4]
13:48	國中二年級男雙[5]	國中二年級男雙[6]	國中二年級男雙[7]	國中二年級男雙[8]	國中二年級男雙[9]	國中二年級男雙[10]	國中二年級男雙[11]	國小五年級女雙[1]
14:00	國小五年級女雙[2]	國小五年級女雙[3]	國小五年級女雙[4]	國小五年級女雙[5]	國小五年級女雙[6]	國中一年級男雙[1]	國中一年級男雙[2]	國中一年級男雙[3]
14:12	國中一年級男雙[4]	國中一年級男雙[5]	國中一年級男雙[6]	國中一年級男雙[7]	國中一年級男雙[8]	國中一年級女單[1]	國中一年級女單[2]	國中一年級女單[3]
14:24	國中一年級女單[4]	國中一年級女單[5]	國中一年級女單[6]	國中一年級女單[7]	國中一年級女單[8]	國小四年級男單[117]	國小四年級男單[118]	國小四年級男單[119]

14:36	國小四年級男單[120]	國小四年級男單[121]	國小四年級男單[122]	國小四年級男單[123]	國小四年級男單[124]	國小四年級男單[125]	國小四年級男單[126]	國小四年級男單[127]
14:48	國小四年級男單[128]	國小四年級男單[129]	國小四年級男單[130]	國小四年級男單[131]	國小四年級男單[132]	國中二年級男雙[12]	國中二年級男雙[13]	國中二年級男雙[14]
15:00	國中二年級男雙[15]	國中二年級男雙[16]	國中二年級男雙[17]	國中二年級男雙[18]	國中二年級男雙[19]	國中二年級男雙[20]	國中二年級男雙[21]	國中二年級男雙[22]
15:12	國小六年級男雙[1]	國小六年級男雙[2]	國小六年級男雙[3]	國小六年級男雙[4]	國小六年級男雙[5]	國小六年級男雙[6]	國小六年級男雙[7]	國小六年級男雙[8]
15:24	國小六年級女雙[1]	國小六年級女雙[2]	國小六年級女雙[3]	國小五年級女雙[7]	國小五年級女雙[8]	國小五年級女雙[9]	國小五年級女雙[10]	國小五年級女雙[11]
15:36	國小五年級女雙[12]	國中一年級男雙[9]	國中一年級男雙[10]	國中一年級男雙[11]	國中一年級男雙[12]	國中一年級男雙[13]	國中一年級男雙[14]	國中一年級男雙[15]
15:48	國中一年級男雙[16]	國小四年級男單[133]	國小四年級男單[134]	國小四年級男單[135]	國小四年級男單[136]	國小四年級男單[137]	國小四年級男單[138]	國小四年級男單[139]
16:00	國小四年級男單[140]	國中一年級女單[9]	國中一年級女單[10]	國中一年級女單[11]	國中一年級女單[12]	國中一年級女單[13]	國中一年級女單[14]	國中一年級女單[15]
16:12	國中一年級女單[16]	國小四年級女單[55]	國小四年級女單[56]	國中二年級男雙[23]	國中二年級男雙[24]	國中二年級男雙[25]	國中二年級男雙[26]	國中二年級男雙[27]
16:24	國中二年級男雙[28]	國中二年級男雙[29]	國中二年級男雙[30]	國中二年級男雙[31]	國中二年級男雙[32]	國中二年級男雙[33]	國小六年級男雙[9]	國小六年級男雙[10]
16:36	國小六年級男雙[11]	國小六年級男雙[12]	國小六年級男雙[13]	國小六年級男雙[14]	國小六年級男雙[15]	國小六年級男雙[16]	國小六年級女雙[4]	國小六年級女雙[5]
16:48	國小六年級女雙[6]	國小五年級男雙[43]	國小五年級男雙[44]	國小五年級男雙[45]	國小五年級男雙[46]	國小五年級男雙[47]	國小五年級男雙[48]	國小四年級男單[141]
17:00	國小四年級男單[142]	國小四年級男單[143]	國小四年級男單[144]	國小五年級女雙[13]	國小五年級女雙[14]	國小五年級女雙[15]	國小五年級女雙[16]	國小五年級女雙[17]
17:12	國小五年級女雙[18]	國中一年級男雙[17]	國中一年級男雙[18]	國中一年級男雙[19]	國中一年級男雙[20]	國中一年級男雙[21]	國中一年級男雙[22]	國中一年級男雙[23]
17:24	國中一年級男雙[24]	國中一年級女單[17]	國中一年級女單[18]	國中一年級女單[19]	國中一年級女單[20]	國中一年級女單[21]	國中一年級女單[22]	國中一年級女單[23]
17:36	國中一年級女單[24]	國小四年級女單[57]	國小四年級女單[58]	國小四年級女單[59]	國小四年級女單[60]	國小四年級女單[61]	國小四年級女單[62]	國小四年級女單[63]
17:48	國小四年級女單[64]	國中二年級男雙[34]	國中二年級男雙[35]	國中二年級男雙[36]	國小四年級男單[145]	國小四年級男單[146]	國小六年級男雙[17]	國小六年級男雙[18]
18:00	國小六年級男雙[19]	國小六年級男雙[20]	國小六年級男雙[21]	國小六年級男雙[22]	國小六年級男雙[23]	國小六年級男雙[24]	國小六年級女雙[7]	國小六年級女雙[8]
18:12	國小六年級女雙[9]	國小五年級男雙[49]	國小五年級男雙[50]	國小五年級男雙[51]	國小五年級男雙[52]	國小五年級女雙[19]	國小五年級女雙[20]	國小五年級女雙[21]
18:24	國小五年級女雙[22]	國中一年級男雙[25]	國中一年級男雙[26]	國中一年級男雙[27]	國中一年級男雙[28]	國中一年級女單[25]	國中一年級女單[26]	國中一年級女單[27]
18:36	國中一年級女單[28]	國小四年級女單[65]	國小四年級女單[66]	國小四年級女單[67]	國小四年級女單[68]	國小四年級男單[147]	國小四年級男單[148]	國中二年級男雙[37]
18:48	國中二年級男雙[38]	國中二年級男雙[39]	國中二年級男雙[40]	國小六年級男雙[25]	國小六年級男雙[26]	國小六年級男雙[27]	國小六年級男雙[28]	國小六年級女雙[10]
19:00	國小六年級女雙[11]	國小五年級男雙[53]	國小五年級男雙[54]	國小五年級女雙[23]	國小五年級女雙[24]	國中一年級男雙[29]	國中一年級男雙[30]	國中一年級女單[29]
19:12	國中一年級女單[30]	國小四年級女單[69]	國小四年級女單[70]	國中二年級男雙[41]	國中二年級男雙[42]	國小六年級男雙[29]	國小六年級男雙[30]	國小六年級女雙[12]
19:24	國小六年級女雙[13]	國小五年級男雙[55]	國小五年級男雙[56]	國小五年級女雙[25]	國小五年級女雙[26]	國中一年級男雙[31]	國中一年級男雙[32]	
19:36	國中一年級女單[31]	國中一年級女單[32]	國小四年級女單[71]	國小四年級女單[72]	國中二年級男雙[43]	國中二年級男雙[44]		
19:48	國小六年級男雙[31]	國小六年級男雙[32]	國小六年級女雙[14]	國小六年級女雙[15]				

14:36	國中二年級男單[23]	國中二年級男單[24]	國中二年級男單[25]	國中二年級男單[26]	國中二年級男單[27]	國中二年級男單[28]	國中二年級男單[29]	國中二年級男單[30]
14:48	國中二年級男單[31]	國中二年級男單[32]	國中二年級男單[33]	國中二年級男單[34]	國中二年級男單[35]	國中二年級男單[36]	國中二年級男單[37]	國中二年級男單[38]
15:00	國小五年級女單[17]	國小五年級女單[18]	國小五年級女單[19]	國小五年級女單[20]	國小五年級女單[21]	國小五年級女單[22]	國小五年級女單[23]	國小五年級女單[24]
15:12	國小五年級女單[25]	國小五年級女單[26]	國小五年級女單[27]	國小五年級女單[28]	國小五年級女單[29]	國小五年級女單[30]	國小五年級女單[31]	國小五年級女單[32]
15:24	國中二年級男單[39]	國中二年級男單[40]	國中二年級男單[41]	國中二年級男單[42]	國中二年級男單[43]	國中二年級男單[44]	國中二年級男單[45]	國中二年級男單[46]
15:36	國中二年級男單[47]	國中二年級男單[48]	國中二年級男單[49]	國中二年級男單[50]	國中二年級男單[51]	國中二年級男單[52]	國中二年級男單[53]	國中二年級男單[54]
15:48	國中二年級男單[55]	國中二年級男單[56]	國中二年級男單[57]	國小五年級女單[33]	國小五年級女單[34]	國小五年級女單[35]	國小五年級女單[36]	國小五年級女單[37]
16:00	國小五年級女單[38]	國小五年級女單[39]	國小五年級女單[40]	國小五年級女單[41]	國小五年級女單[42]	國小五年級女單[43]	國小五年級女單[44]	國小五年級女單[45]
16:12	國小五年級女單[46]	國小五年級女單[47]	國小五年級女單[48]	國中一年級女雙[1]	國中一年級女雙[2]	國中一年級女雙[3]	國中一年級女雙[4]	國中一年級女雙[5]
16:24	國中二年級女單[1]	國中二年級女單[2]	國中二年級女單[3]	國中二年級女單[4]	國中二年級女單[5]	國中二年級女單[6]	國小五年級男單[115]	國小五年級男單[116]
16:36	國小五年級男單[117]	國小五年級男單[118]	國小五年級男單[119]	國小五年級男單[120]	國中一年級男單[97]	國中一年級男單[98]	國中一年級男單[99]	國中一年級男單[100]
16:48	國中一年級男單[101]	國中一年級男單[102]	國中一年級男單[103]	國中一年級男單[104]	國中一年級男單[105]	國中一年級男單[106]	國中一年級男單[107]	國中一年級男單[108]
17:00	國中一年級男單[109]	國中一年級男單[110]	國中一年級男單[111]	國中一年級男單[112]	國中一年級女雙[6]	國中一年級女雙[7]	國中一年級女雙[8]	國中一年級女雙[9]
17:12	國中一年級女雙[10]	國中二年級女單[7]	國中二年級女單[8]	國中二年級女單[9]	國中二年級女單[10]	國中二年級女單[11]	國中二年級女單[12]	國小五年級男單[121]
17:24	國小五年級男單[122]	國小五年級男單[123]	國小五年級男單[124]	國小五年級男單[125]	國小五年級男單[126]	國小五年級男單[127]	國小五年級男單[128]	國小五年級男單[129]
17:36	國小五年級男單[130]	國小五年級男單[131]	國小五年級男單[132]	國小五年級男單[133]	國小五年級男單[134]	國小五年級男單[135]	國小五年級男單[136]	國中二年級男單[58]
17:48	國中二年級男單[59]	國中二年級男單[60]	國中一年級男單[113]	國中一年級男單[114]	國中一年級男單[115]	國中一年級男單[116]	國中一年級男單[117]	國中一年級男單[118]
18:00	國中一年級男單[119]	國中一年級男單[120]	國中一年級女雙[11]	國中一年級女雙[12]	國中一年級女雙[13]	國中一年級女雙[14]	國中一年級女雙[15]	國中二年級女單[13]
18:12	國中二年級女單[14]	國中二年級女單[15]	國中二年級女單[16]	國中二年級女單[17]	國中二年級女單[18]	國小五年級男單[137]	國小五年級男單[138]	國小五年級男單[139]
18:24	國小五年級男單[140]	國小五年級男單[141]	國小五年級男單[142]	國小五年級男單[143]	國小五年級男單[144]	國中二年級男單[61]	國中二年級男單[62]	國中二年級男單[63]
18:36	國中二年級男單[64]	國中二年級男單[65]	國中二年級男單[66]	國中二年級男單[67]	國中二年級男單[68]	國小五年級女單[49]	國小五年級女單[50]	國小五年級女單[51]
18:48	國小五年級女單[52]	國小五年級女單[53]	國小五年級女單[54]	國小五年級女單[55]	國小五年級女單[56]	國中一年級男單[121]	國中一年級男單[122]	國中一年級男單[123]
19:00	國中一年級男單[124]	國中一年級女雙[16]	國中二年級女單[19]	國中二年級女單[20]	國中二年級女單[21]	國中二年級女單[22]	國小五年級男單[145]	國小五年級男單[146]
19:12	國小五年級男單[147]	國小五年級男單[148]	國中二年級男單[69]	國中二年級男單[70]	國中二年級男單[71]	國中二年級男單[72]	國小五年級女單[57]	國小五年級女單[58]
19:24	國小五年級女單[59]	國小五年級女單[60]	國中一年級男單[125]	國中一年級男單[126]	國中一年級女雙[17]	國中一年級女雙[18]		
19:36	國中二年級女單[23]	國中二年級女單[24]	國小五年級男單[149]	國小五年級男單[150]	國中二年級男單[73]	國中二年級男單[74]		
19:48	國小五年級女單[61]	國小五年級女單[62]	國中一年級男單[127]	國中一年級男單[128]	國中一年級女雙[19]	國中一年級女雙[20]		
20:00	國中二年級女單[25]	國中二年級女單[26]	國小五年級男單[151]	國小五年級男單[152]	國中二年級男單[75]	國中二年級男單[76]		
20:12	國小五年級女單[63]	國小五年級女單[64]						

2020嘉義市市長盃全國羽球錦標賽

場次時間對照表

109年8月8日

	Court 1 ~ Court 8							
08:00	國小男生組團體[1]	國小男生組團體[2]	國小男生組團體[3]	國小男生組團體[4]	國小男生組團體[5]	國小男生組團體[6]	國小男生組團體[7]	國小男生組團體[8]
08:30	國小男生組團體[9]	國小男生組團體[10]	國小男生組團體[11]	國小女生組團體[1]	國小女生組團體[2]	國小女生組團體[3]	國小女生組團體[4]	國小女生組團體[5]
09:00	國小女生組團體[6]	國小男生組團體[12]	國小男生組團體[13]	國小男生組團體[14]	國小男生組團體[15]	國小男生組團體[16]	國小男生組團體[17]	國小男生組團體[18]
09:30	國小男生組團體[19]	國小男生組團體[20]	國小男生組團體[21]	國小男生組團體[22]	國小女生組團體[7]	國小女生組團體[8]	國小女生組團體[9]	國小女生組團體[10]
10:00	國小女生組團體[11]	國小女生組團體[12]	男子乙丙團體組[1]	男子乙丙團體組[2]	男子乙丙團體組[3]	男子乙丙團體組[4]	男子乙丙團體組[5]	男子乙丙團體組[6]
10:30	國小男生組團體[23]	國小男生組團體[24]	國小男生組團體[25]	國小男生組團體[26]	國小男生組團體[27]	國小男生組團體[28]	國小男生組團體[29]	國小男生組團體[30]
11:00	開 幕 典 禮							
11:30	國小男生組團體[31]	國小男生組團體[32]	國小男生組團體[33]	男子乙丙團體組[7]	男子乙丙團體組[8]	男子乙丙團體組[9]	男子乙丙團體組[10]	男子乙丙團體組[11]
12:00	男子乙丙團體組[12]	國小女生組團體[13]	國小女生組團體[14]	國小女生組團體[15]	國小女生組團體[16]	國小女生組團體[17]	國小女生組團體[18]	公開組男雙[1]
12:15								
12:30	國小男生組團體[34]	國小男生組團體[35]	國小男生組團體[36]	男子乙丙團體組[13]	男子乙丙團體組[14]	男子乙丙團體組[15]	公開組男雙[3]	公開組男雙[4]
12:45							公開組男雙[5]	公開組男雙[6]
13:00	男子乙丙團體組[16]		男子乙丙團體組[17]		男子乙丙團體組[18]		國中三年級男雙[1]	國中三年級男雙[2]
13:15	國中三年級男雙[3]	國中三年級男雙[4]	國中三年級男雙[5]	國中三年級男雙[6]	男子40歲雙打[1]	男子40歲雙打[2]	男子40歲雙打[3]	男子40歲雙打[4]
13:30	國小男生組團體[37]	國小男生組團體[38]	國小男生組團體[39]	國小男生組團體[40]	男子40歲雙打[5]	男子40歲雙打[6]	男子40歲雙打[7]	公開組男雙[7]
13:45					公開組男雙[8]	公開組男雙[9]	公開組男雙[10]	公開組男雙[11]
14:00	國小女生組團體[19]	國小女生組團體[20]	國小女生組團體[21]	國小女生組團體[22]	男子乙丙團體組[19]	男子乙丙團體組[20]	公開組男雙[12]	國中三年級男雙[7]
14:15							國中三年級男雙[8]	國中三年級男雙[9]
14:30	國小男生組團體[41]	國小男生組團體[42]	國中三年級男雙[10]	國中三年級男雙[11]	國中三年級男雙[12]	女子40歲雙打[1]	女子40歲雙打[2]	女子40歲雙打[3]
14:45			女子40歲雙打[4]	男子40歲雙打[8]	男子40歲雙打[9]	男子40歲雙打[10]	男子40歲雙打[11]	男子40歲雙打[12]
15:00	國小女生組團體[23]	國小女生組團體[24]	男子乙丙團體組[21]	男子乙丙團體組[22]	男子40歲雙打[13]	男子40歲雙打[14]	國中三年級女雙[1]	國中三年級女雙[2]
15:15					女子50歲雙打[1]	女子50歲雙打[2]	公開組男雙[13]	公開組男雙[14]
15:30	國小男生組團體[43]	國小男生組團體[44]	公開組男雙[15]	公開組男雙[16]	公開組男雙[17]	公開組男雙[18]	國中三年級男雙[13]	國中三年級男雙[14]
15:42			國中三年級男雙[15]	國中三年級男雙[16]	國中三年級男雙[17]	國中三年級男雙[18]	女子40歲雙打[5]	女子40歲雙打[6]
15:54	國小女生組團體[25]	國小女生組團體[26]	男子乙丙團體組[23]	男子乙丙團體組[24]	女子40歲雙打[7]	女子40歲雙打[8]	男子40歲雙打[15]	男子40歲雙打[16]
16:06					男子40歲雙打[17]	男子40歲雙打[18]	男子40歲雙打[19]	男子40歲雙打[20]
16:18	男子40歲雙打[21]	國中三年級女雙[3]	國中三年級女雙[4]	女子50歲雙打[3]	女子50歲雙打[4]	公開組男雙[19]	公開組男雙[20]	國中三年級男雙[19]
16:30	國中三年級男雙[20]	國中三年級男雙[21]	國中三年級男雙[22]	女子40歲雙打[9]	女子40歲雙打[10]	女子40歲雙打[11]	女子40歲雙打[12]	男子40歲雙打[22]
16:42	男子40歲雙打[23]	男子40歲雙打[24]	國中三年級女雙[5]	國中三年級女雙[6]	男子60歲雙打[1]	男子60歲雙打[2]	高中組女單[1]	高中組女單[2]
16:54	女子50歲雙打[5]	女子50歲雙打[6]	公開組男雙[21]	公開組男雙[22]	國中三年級男雙[23]	國中三年級男雙[24]	女子40歲雙打[13]	女子40歲雙打[14]
17:06	男子40歲雙打[25]	男子40歲雙打[26]	國中三年級女雙[7]	國中三年級女雙[8]	男子60歲雙打[3]	男子60歲雙打[4]	高中組女單[3]	高中組女單[4]
17:18	女子50歲雙打[7]	女子50歲雙打[8]	公開組男雙[23]	公開組男雙[24]	國中三年級男雙[25]	國中三年級男雙[26]	女子40歲雙打[15]	女子40歲雙打[16]
17:30	男子40歲雙打[27]	男子40歲雙打[28]	國中三年級女雙[9]	國中三年級女雙[10]	男子60歲雙打[5]	男子60歲雙打[6]	高中組女單[5]	高中組女單[6]
17:42	女子50歲雙打[9]	女子50歲雙打[10]						

2020嘉義市市長盃全國羽球錦標賽

場次時間對照表

109年8月9日

Court 1 ~ Court 8								
08:00							公開組混雙[1]	公開組混雙[2]
08:12	男子丁組團體組[1]	男子丁組團體組[2]	男子丁組團體組[3]	男子丁組團體組[4]	男子丁組團體組[5]	男子丁組團體組[6]	公開組混雙[3]	公開組混雙[4]
08:24							高中組男單[1]	高中組男單[2]
08:36	女子乙丙團體組[1]	女子乙丙團體組[2]	高中組男單[3]	高中組男單[4]	高中組男單[5]	高中組男單[6]	男子50歲雙打[1]	男子50歲雙打[2]
08:48			男子50歲雙打[3]	男子50歲雙打[4]	公開組混雙[5]	公開組混雙[6]	公開組混雙[7]	公開組混雙[8]
09:00							高中組男單[7]	高中組男單[8]
09:12	男子丁組團體組[7]	男子丁組團體組[8]	男子丁組團體組[9]	男子丁組團體組[10]	男子丁組團體組[11]	男子丁組團體組[12]	高中組男單[9]	高中組男單[10]
09:24							高中組男單[11]	高中組男單[12]
09:36	女子乙丙團體組[3]	女子乙丙團體組[4]	男子50歲雙打[5]	男子50歲雙打[6]	男子50歲雙打[7]	男子50歲雙打[8]	公開組混雙[9]	公開組混雙[10]
09:48			公開組混雙[11]	公開組混雙[12]	高中組男單[13]	高中組男單[14]	高中組男單[15]	高中組男單[16]
10:00							高中組男單[17]	高中組男單[18]
10:12	男子丁組團體組[13]	男子丁組團體組[14]	男子丁組團體組[15]	男子丁組團體組[16]	男子丁組團體組[17]	男子丁組團體組[18]	男子50歲雙打[9]	男子50歲雙打[10]
10:24							男子50歲雙打[11]	男子50歲雙打[12]
10:36	女子乙丙團體組[5]	女子乙丙團體組[6]	國中三年級男單[1]	國中三年級男單[2]	國中三年級男單[3]	國中三年級男單[4]	國中三年級男單[5]	國中三年級男單[6]
10:48			公開組混雙[13]	公開組混雙[14]	高中組男單[19]	高中組男單[20]	國中三年級男單[7]	國中三年級男單[8]
11:00	男子丁組團體組[19]	男子丁組團體組[20]	男子50歲雙打[13]	男子50歲雙打[14]	國中三年級男單[9]	國中三年級男單[10]	國中三年級男單[11]	國中三年級男單[12]
11:15			國中三年級男單[13]	國中三年級男單[14]	國中三年級男單[15]	國中三年級男單[16]	國中三年級男單[17]	國中三年級男單[18]
11:30	女子乙丙團體組[7]	女子乙丙團體組[8]	公開組混雙[15]	公開組混雙[16]	高中組男單[21]	高中組男單[22]	高中組男單[23]	高中組男單[24]
11:45			男子50歲雙打[15]	男子50歲雙打[16]	國中三年級男單[19]	國中三年級男單[20]	國中三年級男單[21]	國中三年級男單[22]
12:00	男子丁組團體組[21]	男子丁組團體組[22]	國中三年級男單[23]	國中三年級男單[24]	國中三年級男單[25]	國中三年級男單[26]	公開組男單[1]	公開組男單[2]
12:15			公開組男單[3]	公開組男單[4]	公開組男單[5]	公開組男單[6]	公開組男單[7]	公開組男單[8]
12:30	女子乙丙團體組[9]	女子乙丙團體組[10]	高中組男單[25]	高中組男單[26]	國中三年級男單[27]	國中三年級男單[28]	國中三年級男單[29]	國中三年級男單[30]
12:45			國中三年級男單[31]	國中三年級男單[32]	國中三年級男單[33]	國中三年級男單[34]	國中三年級男單[35]	國中三年級男單[36]
13:00	男子丁組團體組[23]	男子丁組團體組[24]	國中三年級男單[37]	國中三年級男單[38]	國中三年級男單[39]	公開組男單[9]	公開組男單[10]	公開組男單[11]
13:15			公開組男單[12]	公開組男單[13]	公開組男單[14]	公開組男單[15]	公開組男單[16]	高中組男單[27]
13:30	高中組男單[28]	國中三年級女單[1]	國中三年級女單[2]	國中三年級女單[3]	國中三年級女單[4]	國中三年級女單[5]	男子45歲雙打[1]	男子45歲雙打[2]
13:45	男子45歲雙打[3]	高中組男雙[1]	高中組男雙[2]	高中組男雙[3]	女子35歲雙打[1]	女子35歲雙打[2]	女子35歲雙打[3]	女子35歲雙打[4]
14:00	男子35歲雙打[1]	男子35歲雙打[2]	男子35歲雙打[3]	男子35歲雙打[4]	女子45歲雙打[1]	女子45歲雙打[2]	女子45歲雙打[3]	女子45歲雙打[4]
14:12	公開組男單[17]	公開組男單[18]	公開組男單[19]	公開組男單[20]	公開組男單[21]	公開組男單[22]	公開組男單[23]	公開組男單[24]
14:24	國中三年級女單[6]	國中三年級女單[7]	國中三年級女單[8]	國中三年級女單[9]	國中三年級女單[10]	男子45歲雙打[4]	男子45歲雙打[5]	男子45歲雙打[6]
14:36	高中組男雙[4]	高中組男雙[5]	高中組男雙[6]	男子55歲雙打[1]	男子55歲雙打[2]	國中三年級男單[40]	國中三年級男單[41]	國中三年級男單[42]
14:48	國中三年級男單[43]	國中三年級男單[44]	女子35歲雙打[5]	女子35歲雙打[6]	女子35歲雙打[7]	女子35歲雙打[8]	男子35歲雙打[5]	男子35歲雙打[6]
15:00	男子35歲雙打[7]	男子35歲雙打[8]	女子45歲雙打[5]	女子45歲雙打[6]	女子45歲雙打[7]	女子45歲雙打[8]	國中三年級女單[11]	國中三年級女單[12]
15:12	國中三年級女單[13]	國中三年級女單[14]	國中三年級女單[15]	男子45歲雙打[7]	男子45歲雙打[8]	男子45歲雙打[9]	高中組男雙[7]	高中組男雙[8]
15:24	高中組男雙[9]	男子55歲雙打[3]	男子55歲雙打[4]	國中三年級男單[45]	國中三年級男單[46]	國中三年級男單[47]	國中三年級男單[48]	女子35歲雙打[9]
15:36	女子35歲雙打[10]	女子35歲雙打[11]	女子35歲雙打[12]	男子35歲雙打[9]	男子35歲雙打[10]	男子35歲雙打[11]	男子35歲雙打[12]	女子45歲雙打[9]
15:48	女子45歲雙打[10]	女子45歲雙打[11]	女子45歲雙打[12]	國中三年級女單[16]	國中三年級女單[17]	男子45歲雙打[10]	男子45歲雙打[11]	公開組男單[25]
16:00	公開組男單[26]	公開組男單[27]	公開組男單[28]	高中組男雙[10]	男子55歲雙打[5]	男子55歲雙打[6]	國中三年級男單[49]	國中三年級男單[50]
16:12	女子35歲雙打[13]	女子35歲雙打[14]	男子35歲雙打[13]	男子35歲雙打[14]	女子45歲雙打[13]	女子45歲雙打[14]	國中三年級女單[18]	國中三年級女單[19]
16:24	國中三年級女單[20]	國中三年級女單[21]	男子45歲雙打[12]	男子45歲雙打[13]	公開組男單[29]	公開組男單[30]	高中組男雙[11]	
16:36	男子55歲雙打[7]	男子55歲雙打[8]	國中三年級男單[51]	國中三年級男單[52]	女子35歲雙打[15]	女子35歲雙打[16]	男子35歲雙打[15]	男子35歲雙打[16]
16:48	女子45歲雙打[15]	女子45歲雙打[16]	國中三年級女單[22]	國中三年級女單[23]	男子45歲雙打[14]	男子45歲雙打[15]	公開組男單[31]	公開組男單[32]
17:00	高中組男雙[12]	男子55歲雙打[9]	男子55歲雙打[10]					
17:12	國中三年級女單[24]	國中三年級女單[25]						

2020嘉義市市長盃全國羽球錦標賽

取8名

國小三年級女單 共44籤

張家溱 雲林縣僑真國小

呂鳳恩 南屯國小

邱采婕 嘉大附小

呂晏慈 上新羽球隊

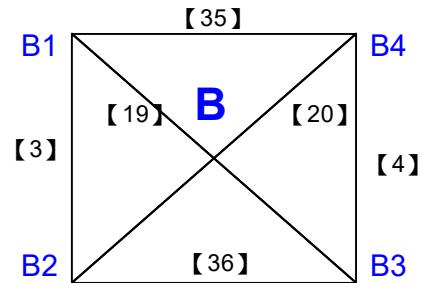
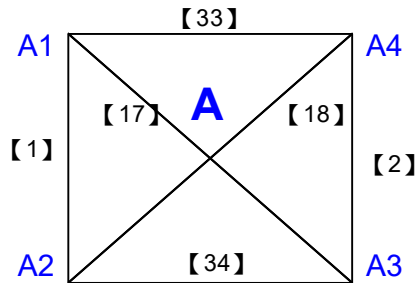

辛芳激 台南市崑山國小

鄭婕芯 翔揚羽球

江秉晏 嘉義市北園國小

陳沛瑜 飛越羽球

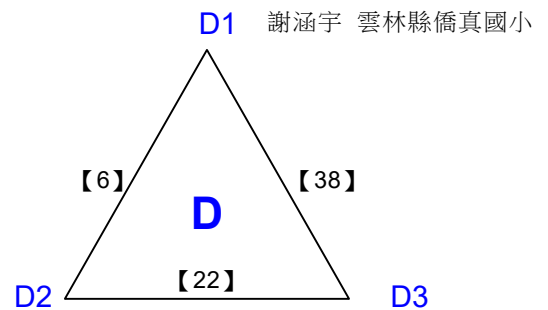
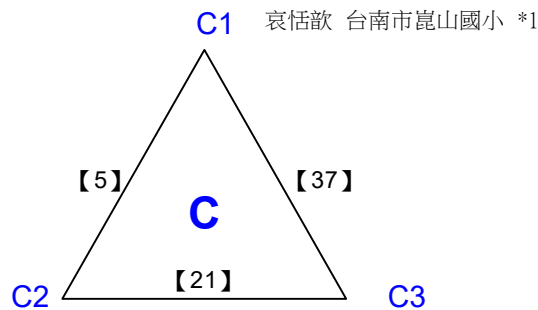

劉安捷 屏縣建興

孔允君 新化國小

林芷妘 南市崇學國小

黃筠煊 嘉北國小

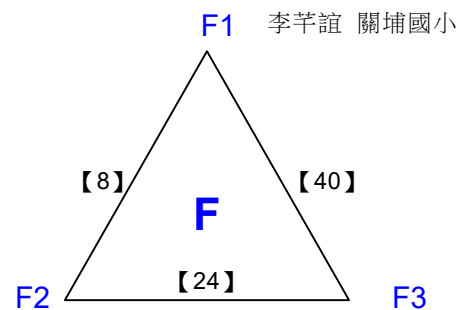
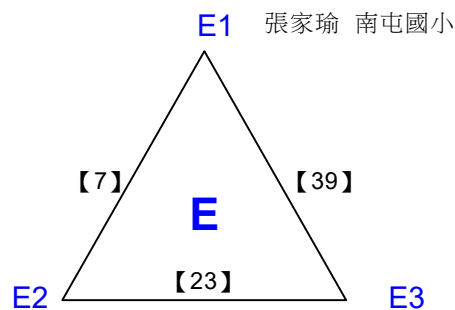

徐瑋蒨 台南市大內國小

余萌萌 崇文國小

詹昕霓 崇文國小

龔于芩 無

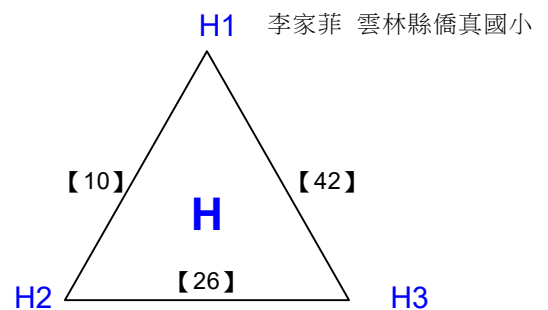
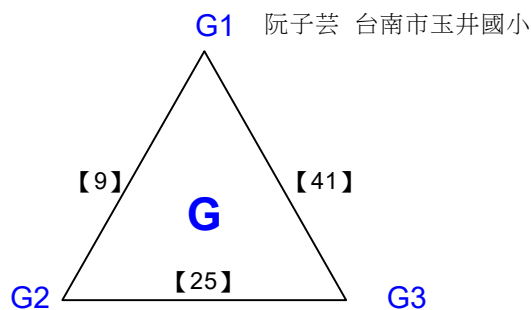

黃育淇 台南市開元國小

江書亞 飛越羽球

丁若恩 雲縣中山

林心慈 新北義學

2020嘉義市市長盃全國羽球錦標賽

取8名

國小三年級女單 共44籤

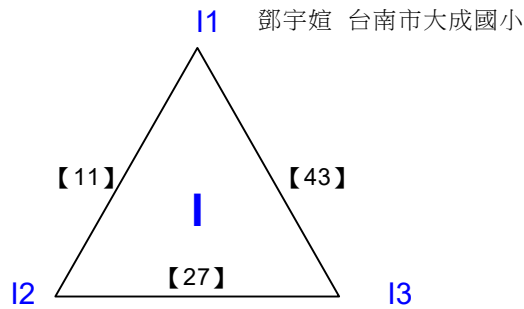

邱曄媛 台南市開元國小 沈書霏 南科實驗中學

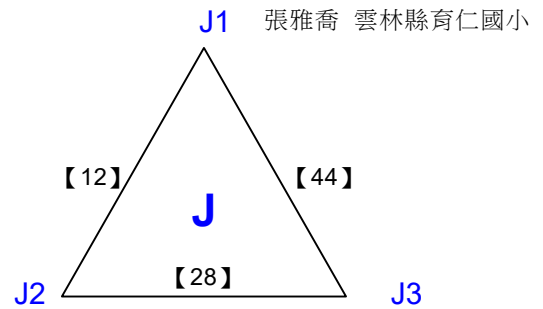

陳貽婷 新化國小 董玕璇 嘉義市北園國小

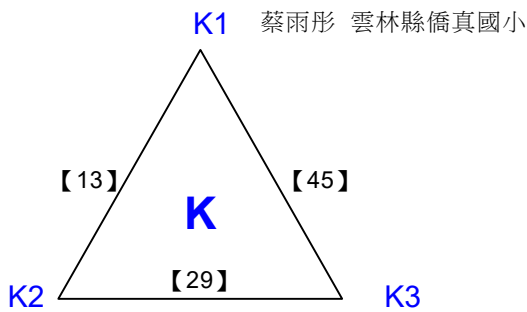

周語萱 嘉北國小 沈俞廷 新化國小

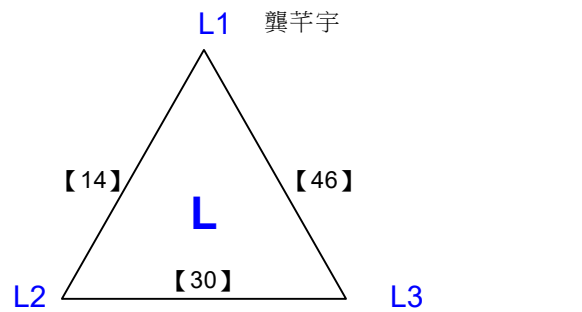

許昱翎 屏縣忠孝 張芷寧 雲林縣僑真國小

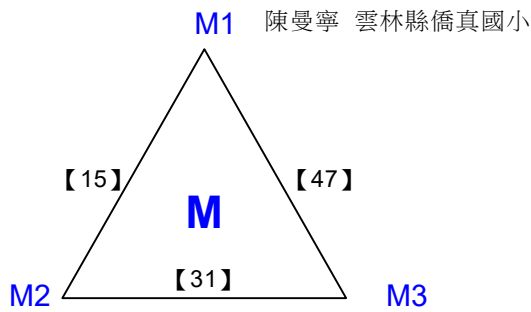

楊于瑩 南市崑山國小 吳芊霏 雲林縣育仁國小

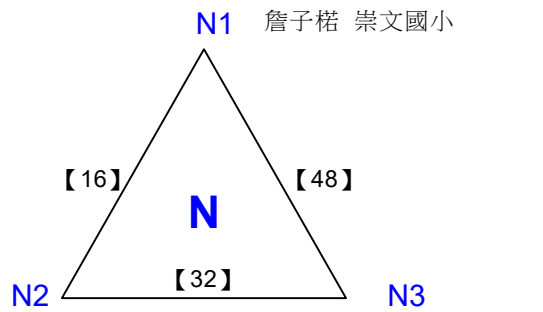

陳甯琦 民權國小 盧紫妍 嘉北國小

2020嘉義市市長盃全國羽球錦標賽

取8名

國小三年級女單 共15籤

決賽:三角取一，四角取二，抽籤決定位置

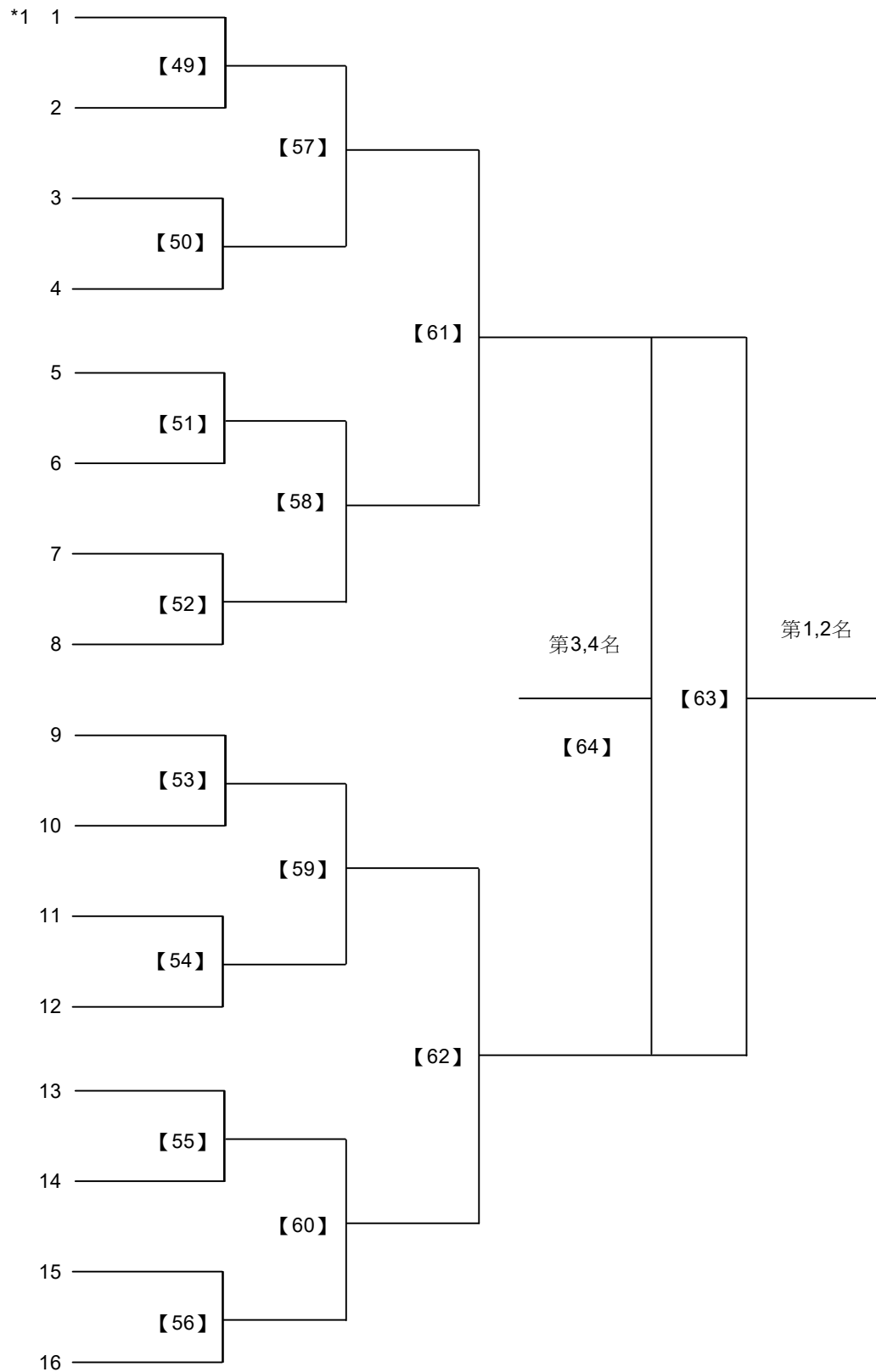

2020嘉義市市長盃全國羽球錦標賽

取16名

國小三年級男單 共129籤

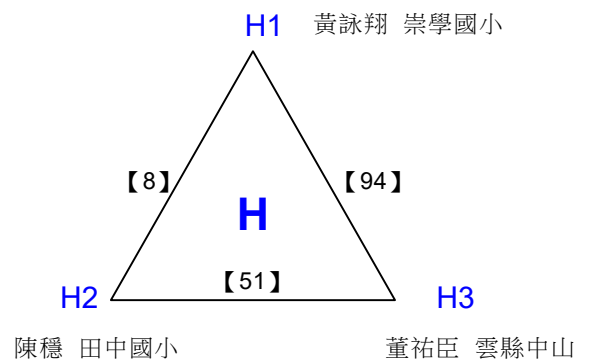
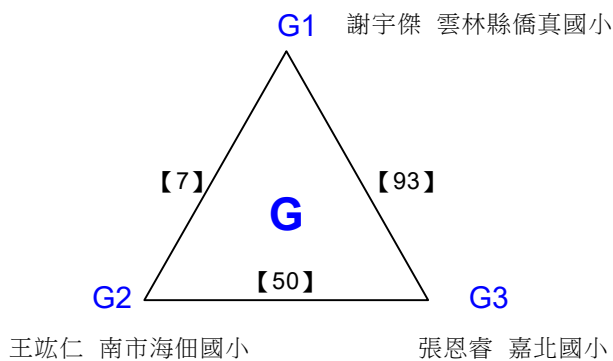
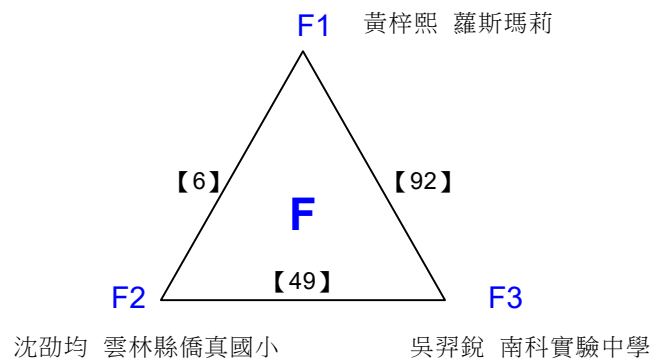
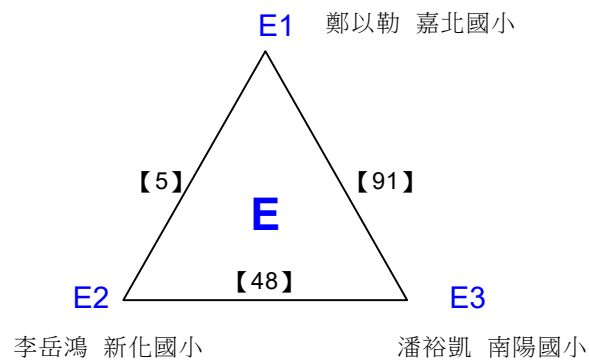
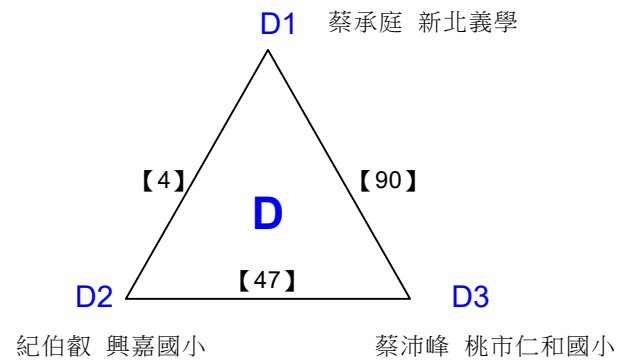
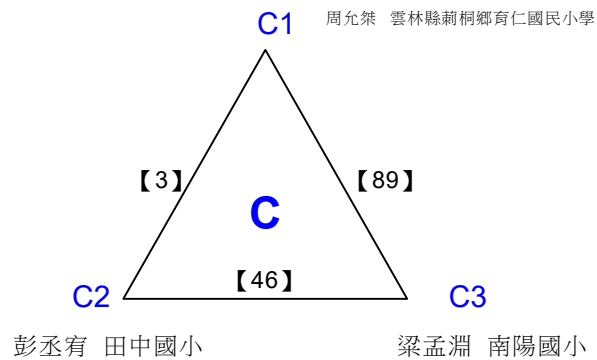
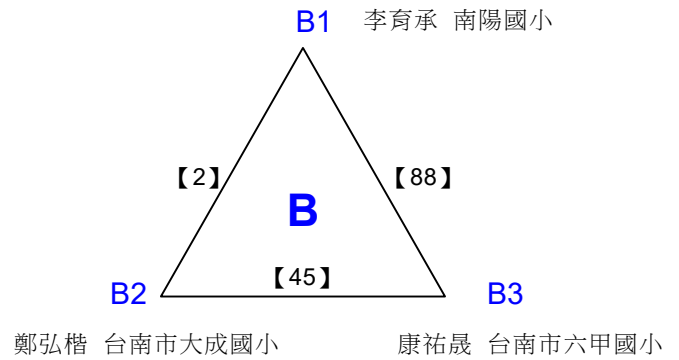
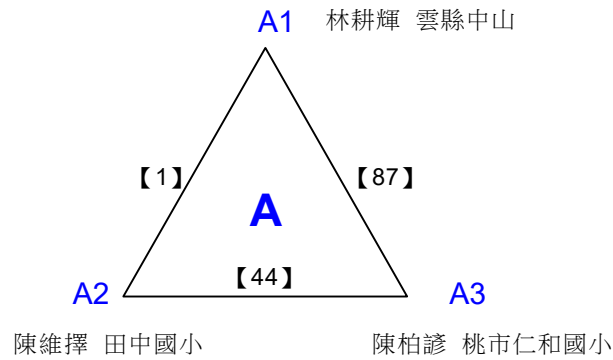

2020嘉義市市長盃全國羽球錦標賽

取16名

國小三年級男單 共129籤

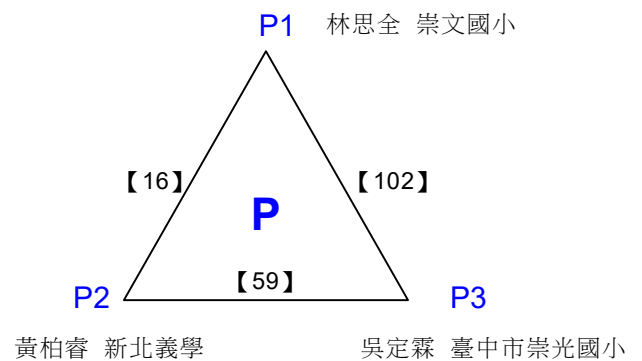
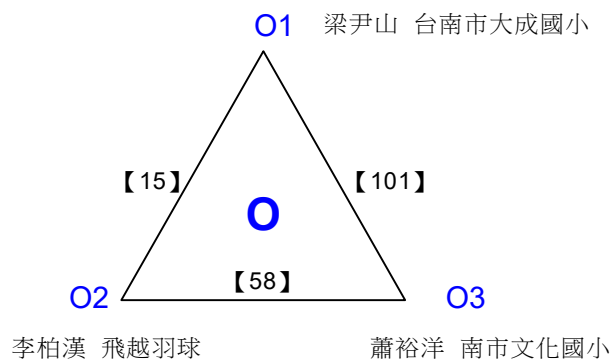
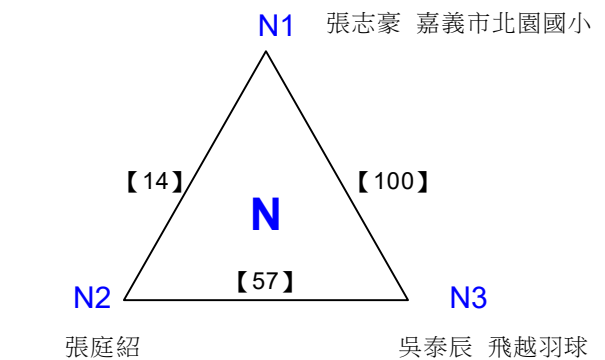
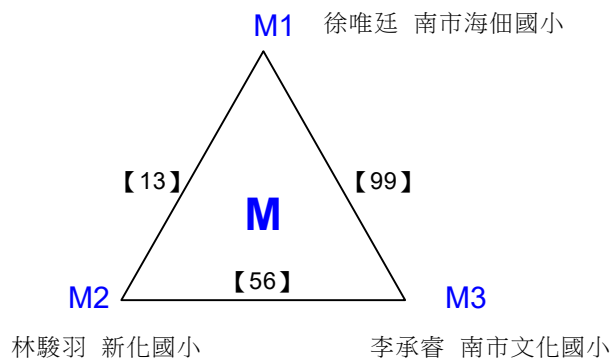
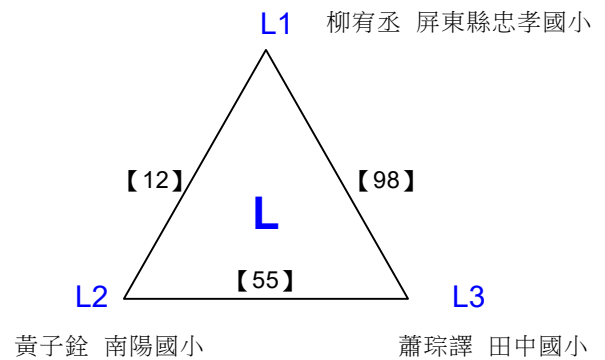
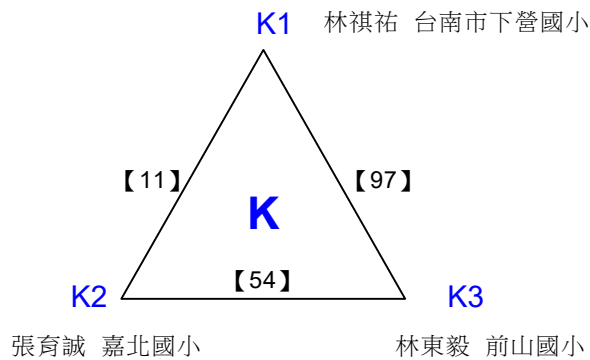
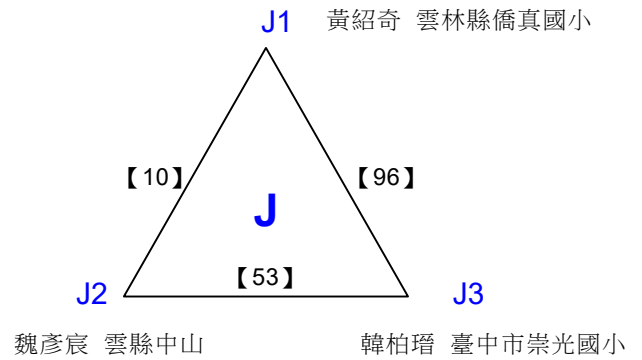
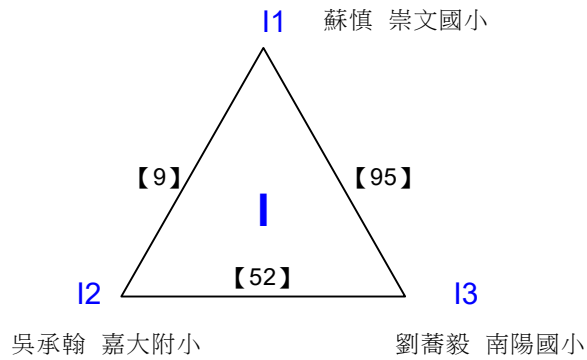

2020嘉義市市長盃全國羽球錦標賽

取16名

國小三年級男單 共129籤

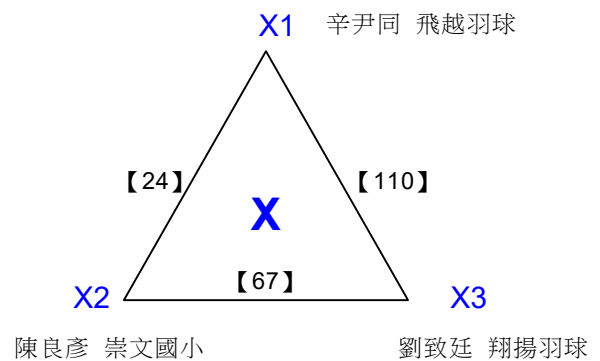
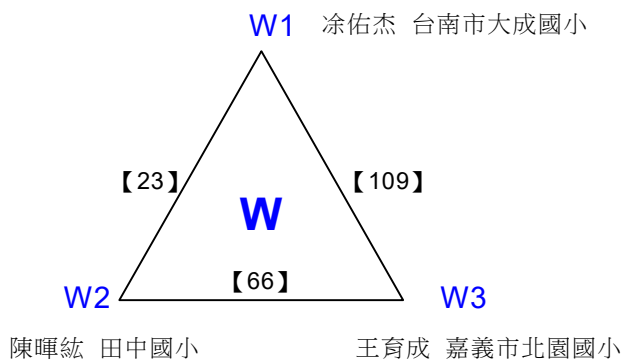
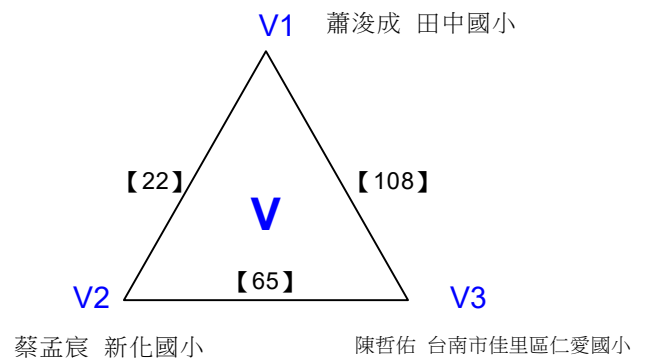
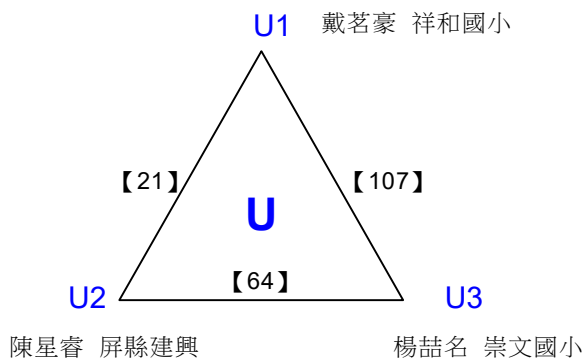
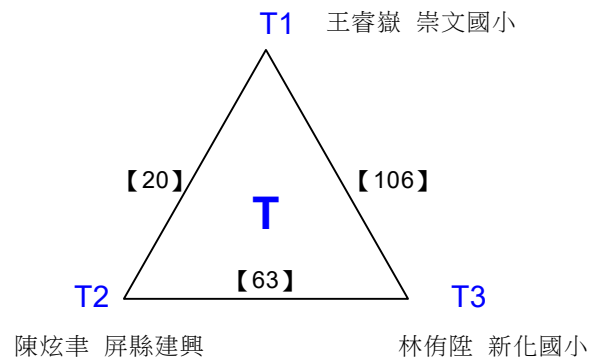
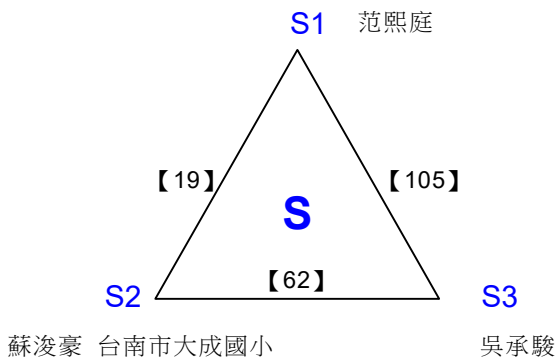
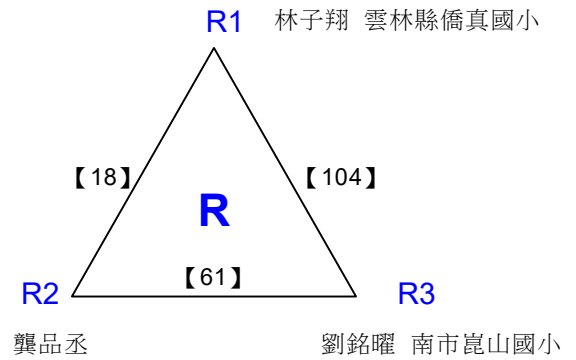
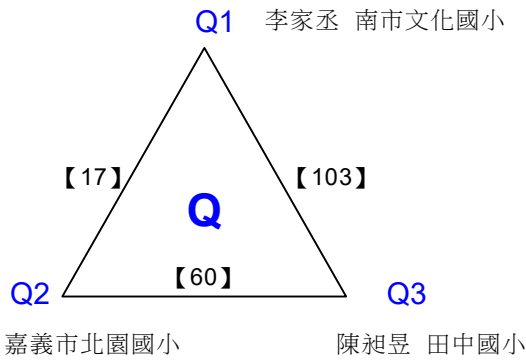

2020嘉義市市長盃全國羽球錦標賽

取16名

國小三年級男單 共129籤

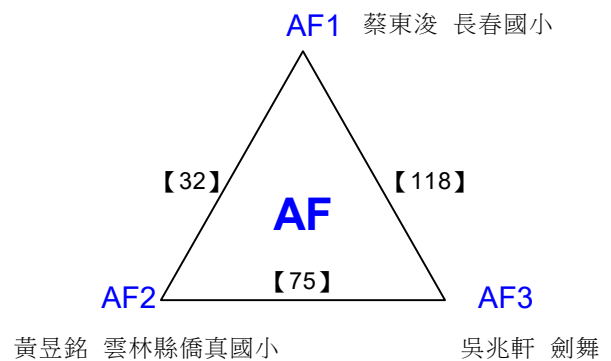
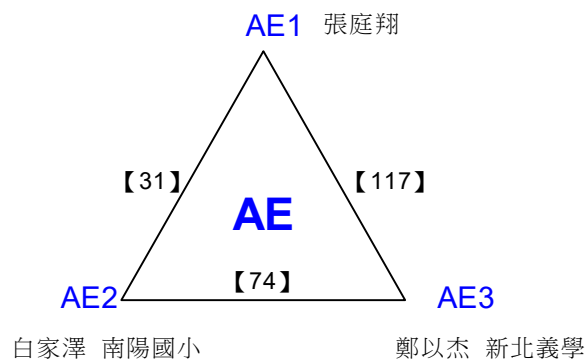
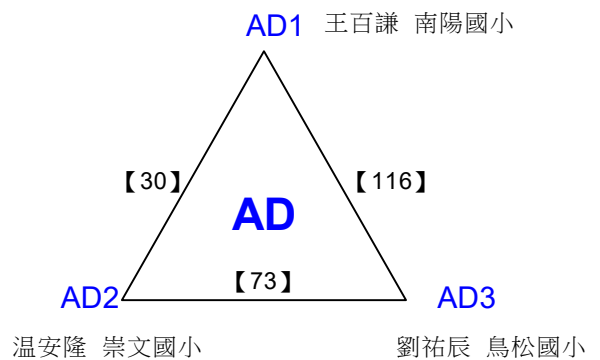
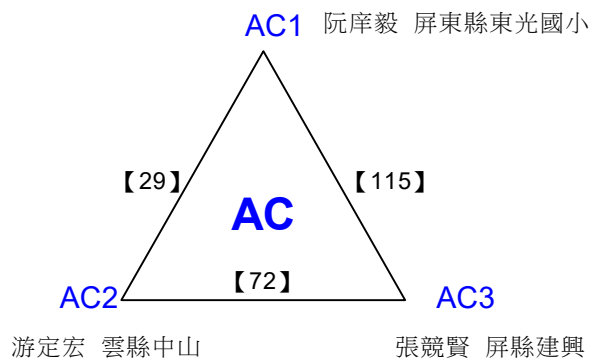
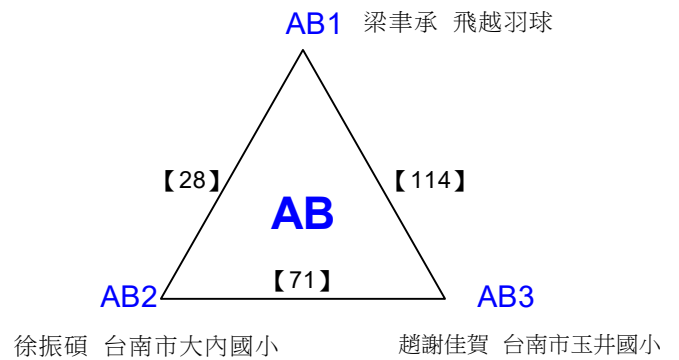
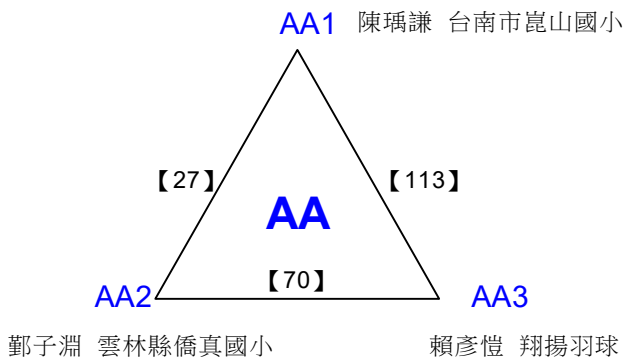
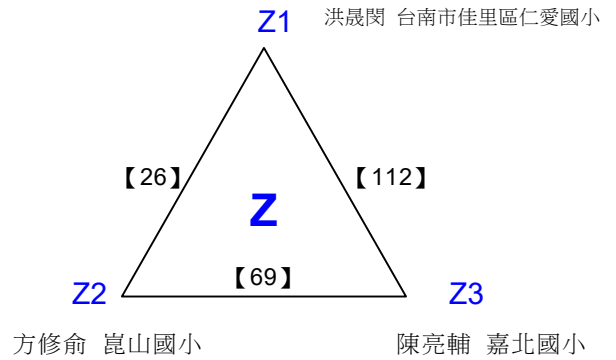
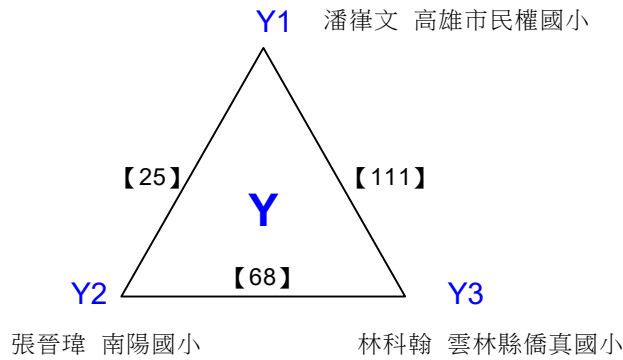

2020嘉義市市長盃全國羽球錦標賽

取16名

國小三年級男單 共129籤

AG1 陳永哲 崇文國小

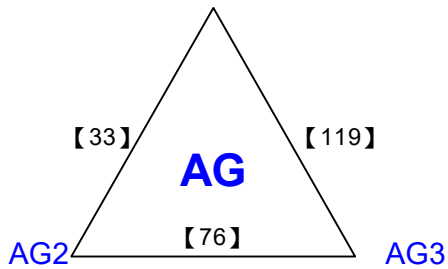

劉宇恆 台中市南屯國小

蔡奕邦 飛越羽球

AH1 鄭翔中 南市海佃國小

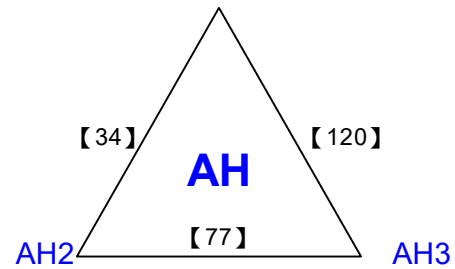

陳謙 田中國小

張予綸 嘉大附小

AI1 黃守誠 宜縣成功

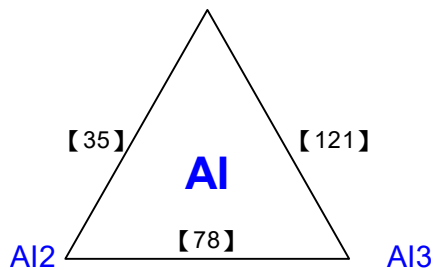

王瑞丞 南市文化國小

崔奮荳 雲林縣僑真國小

AJ1 陳冠西 台南市崑山國小 *1

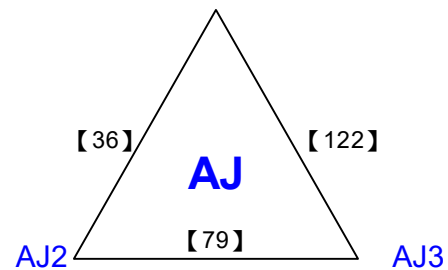

李宇軒 台南市大成國小

顏勛祐 南市崇學國小

AK1 蔡秉倫 台南市開元國小

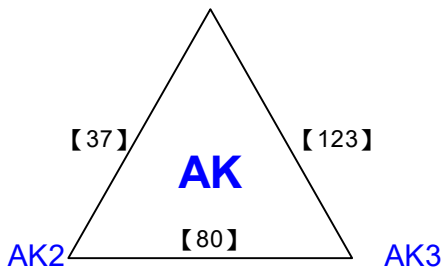

邱詠澤 前山國小

陳柄均

AL1 蘇柏瑞 南市海佃國小

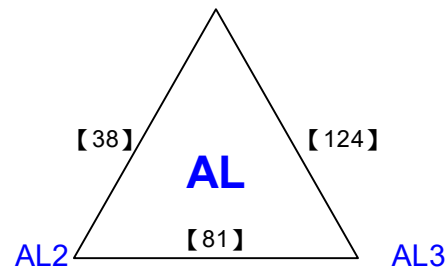

劉書豪 屏東縣東光國小

張祐璋 雲林縣僑真國小

AM1 吳宸愷 台南市開元國小

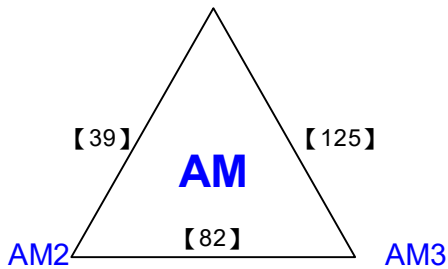

黃亞博 台南市大成國小

林恩汗 飛越羽球

AN1 朱翊翔 南市海佃國小

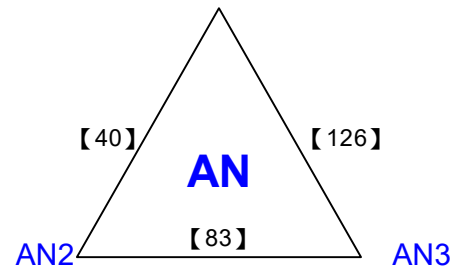

馮逸桓 桃市仁和國小

紀伯翰 興嘉國小

2020嘉義市市長盃全國羽球錦標賽

取16名

國小三年級男單 共129籤

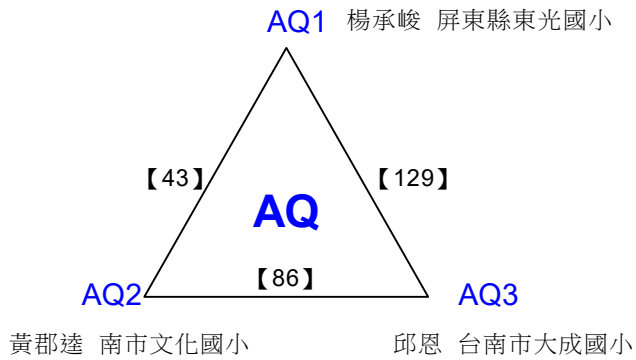
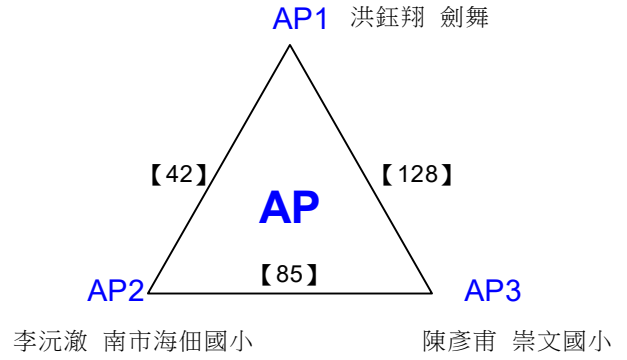
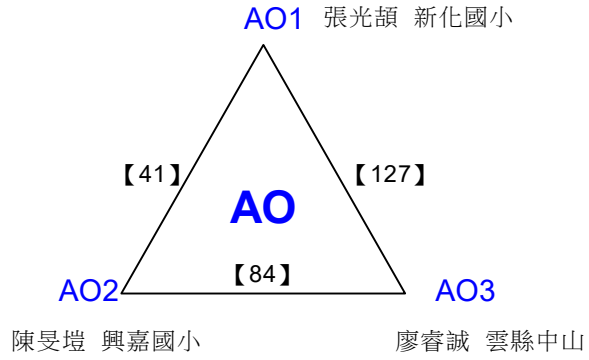

2020嘉義市市長盃全國羽球錦標賽

取16名

國小三年級男單 共42籤

決賽:三角取一，四角取二，抽籤決定位置

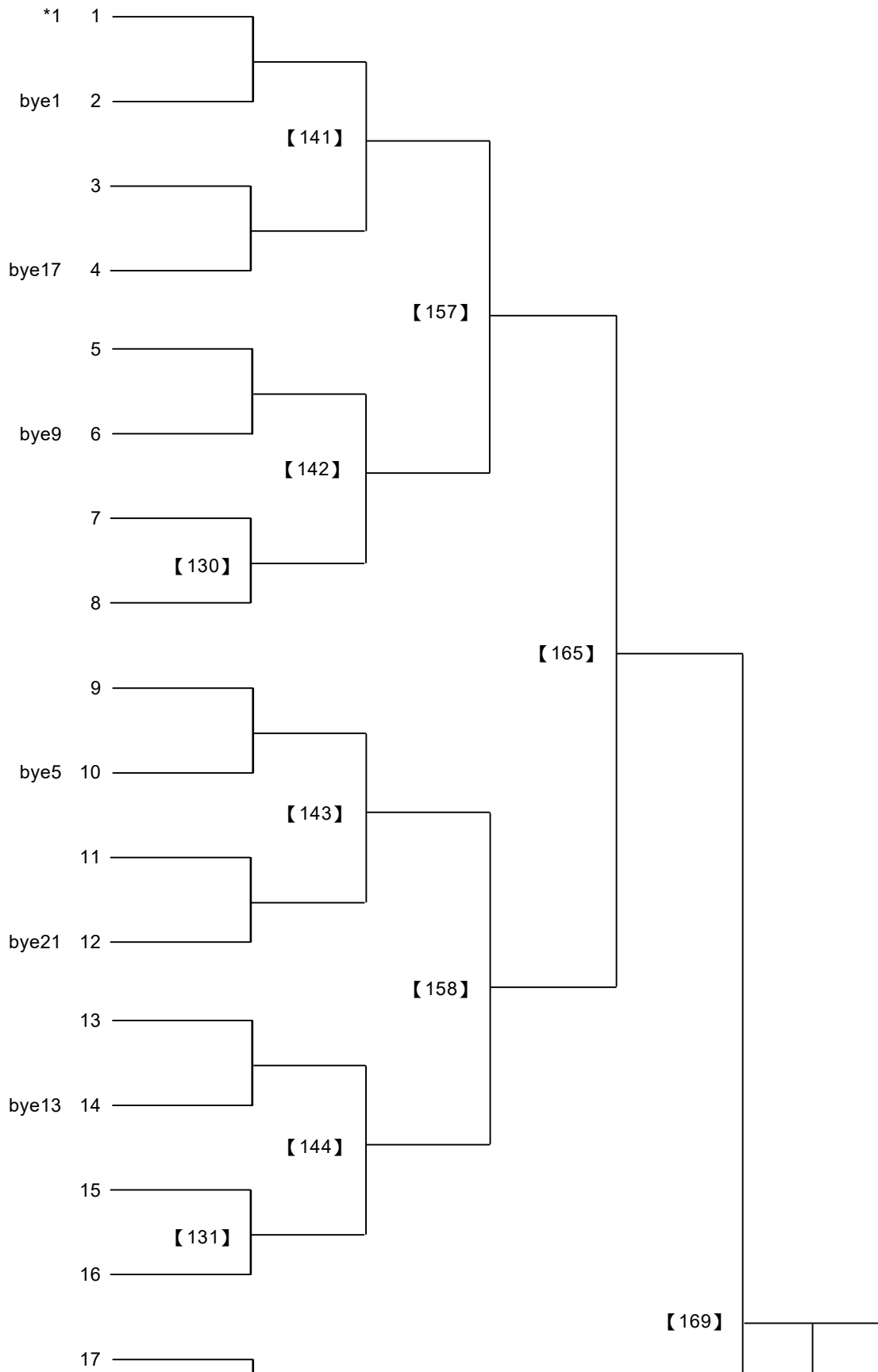

2020嘉義市市長盃全國羽球錦標賽

取16名

國小三年級男單 共42籤

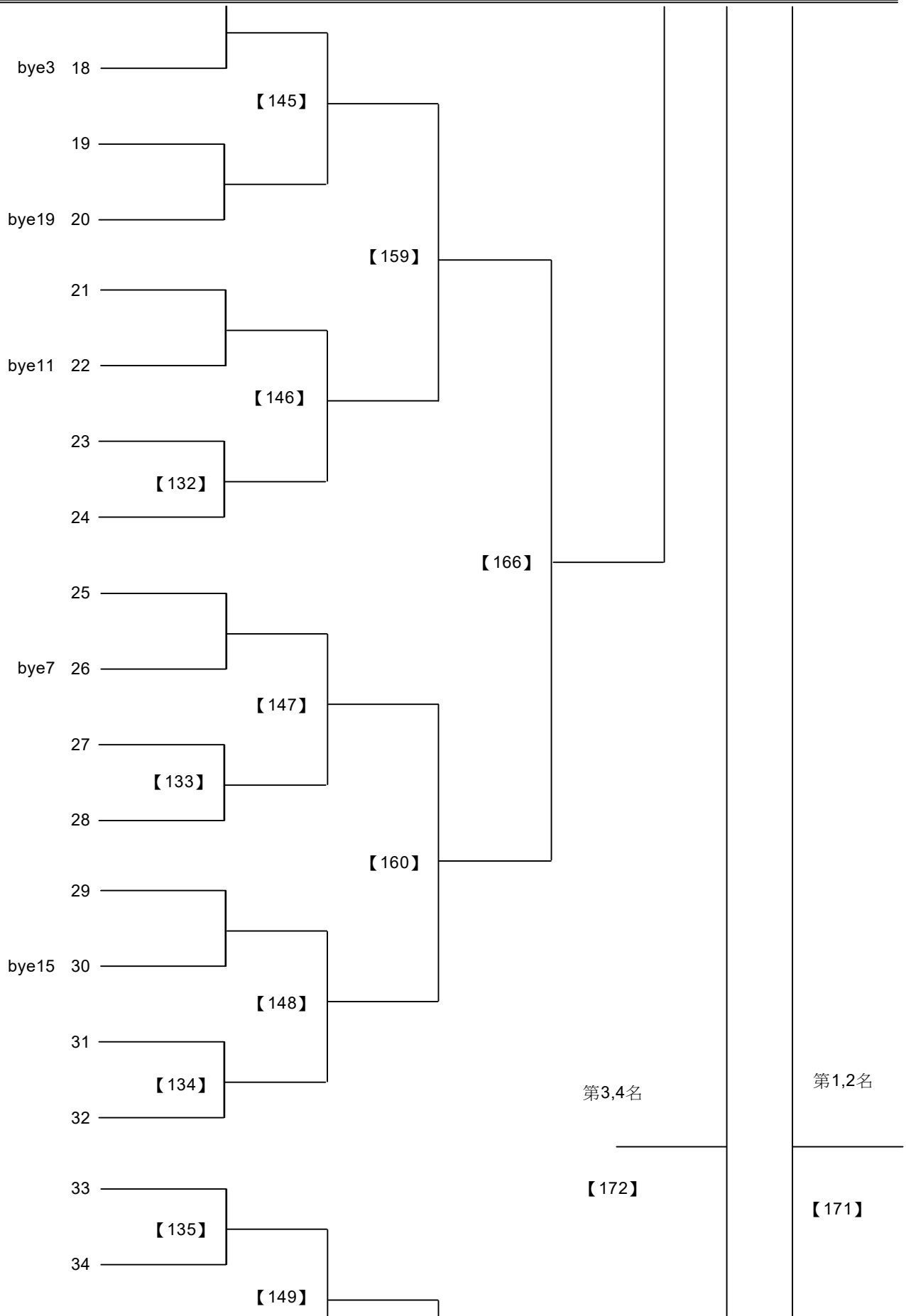

2020嘉義市市長盃全國羽球錦標賽

取16名

國小三年級男單 共42籤

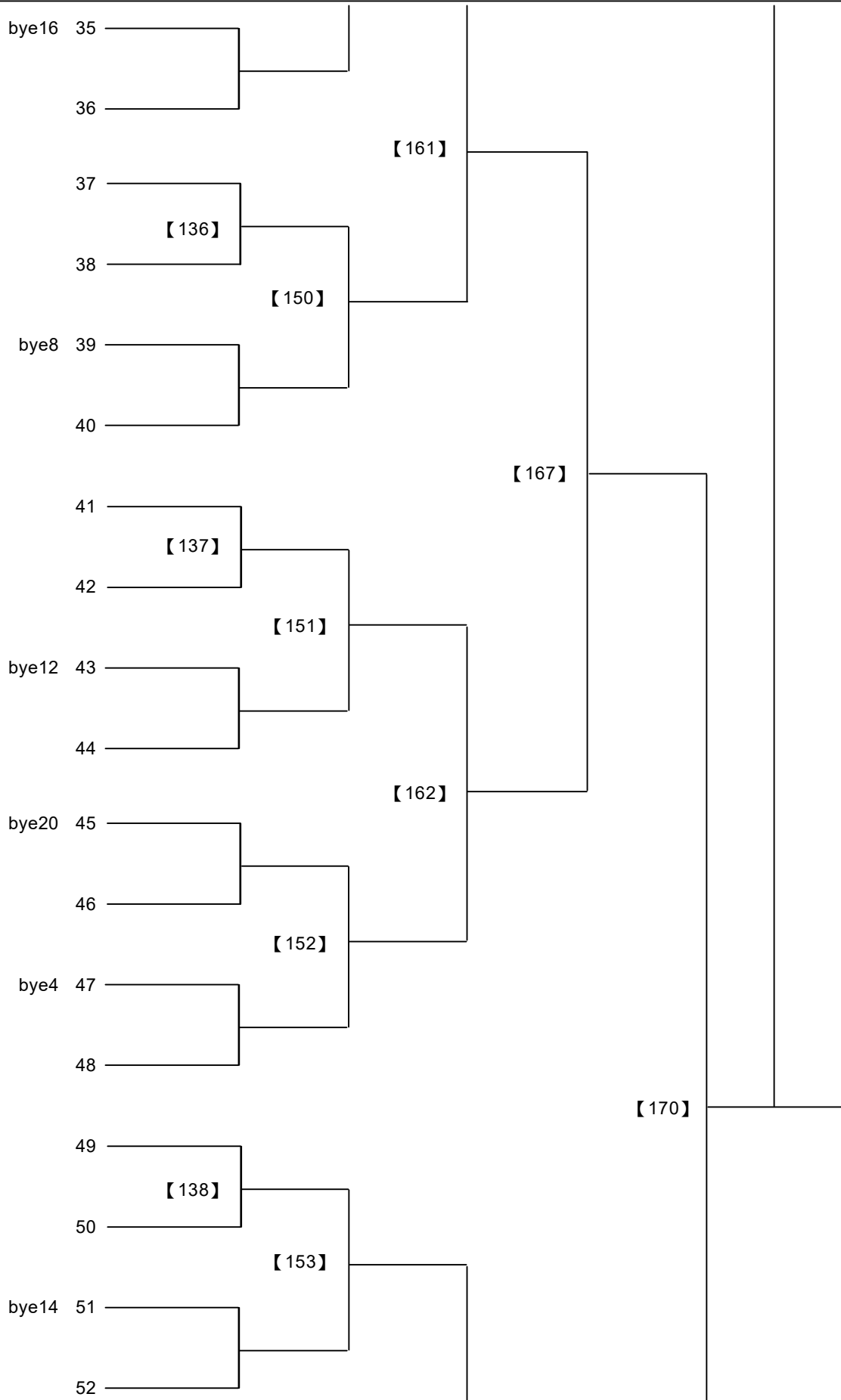

2020嘉義市市長盃全國羽球錦標賽

取16名

國小三年級男單 共42籤

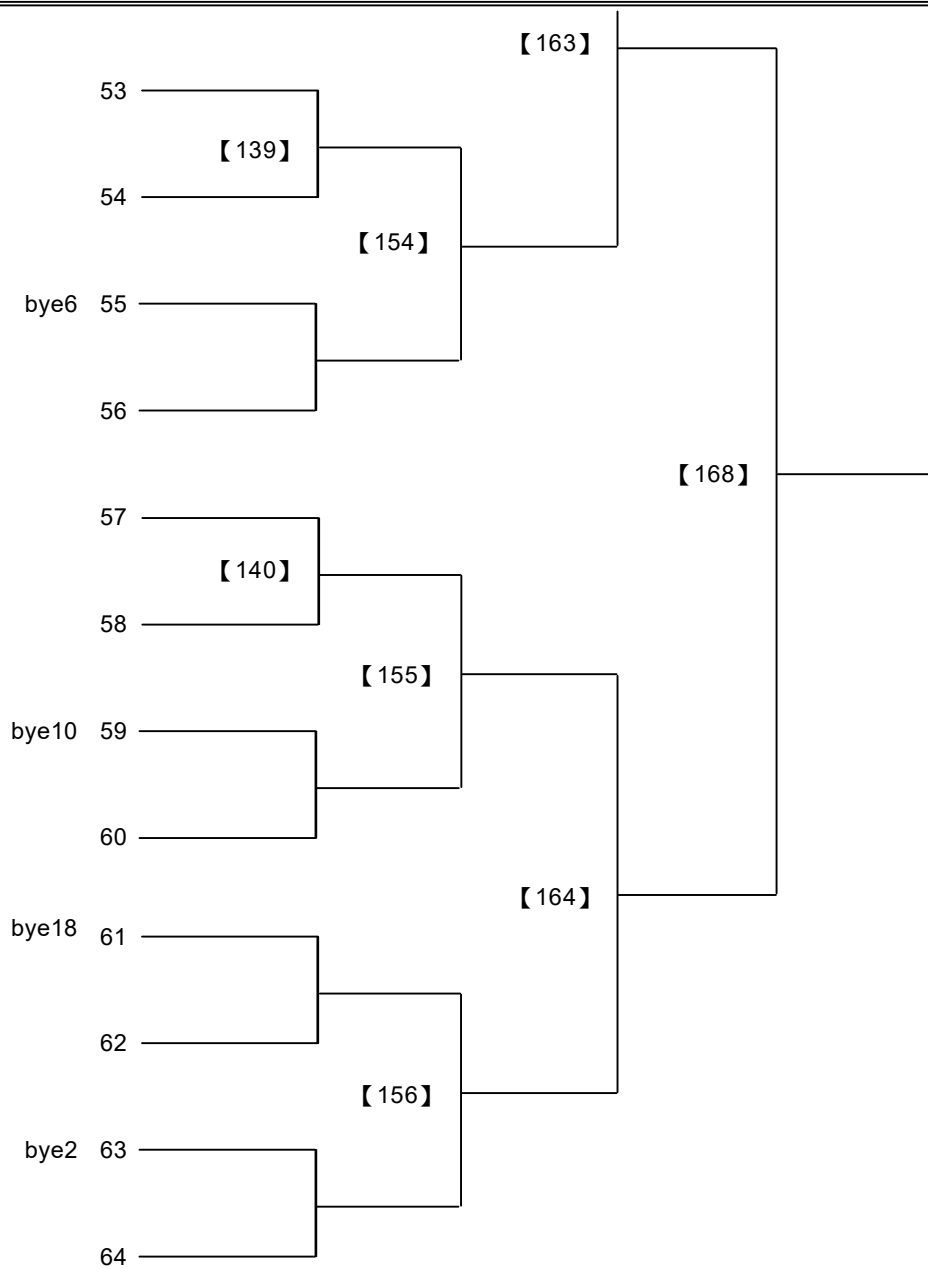

2020嘉義市市長盃全國羽球錦標賽

取16名

國小四年級女單 共52籤

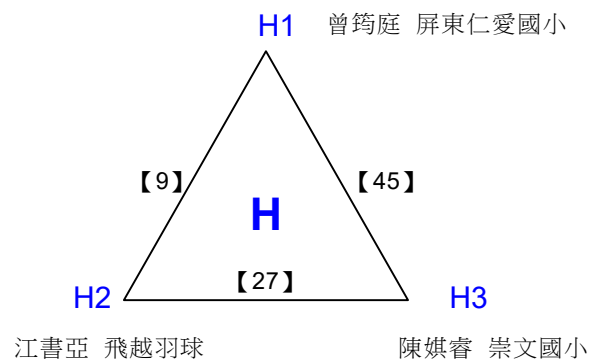
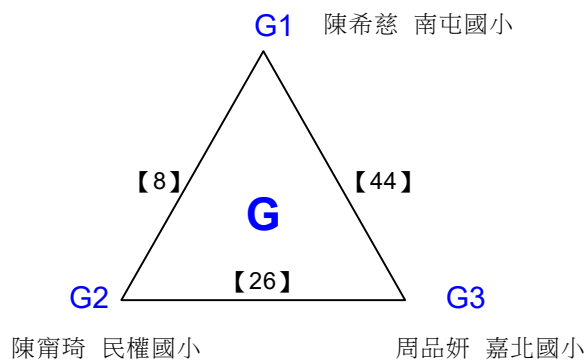
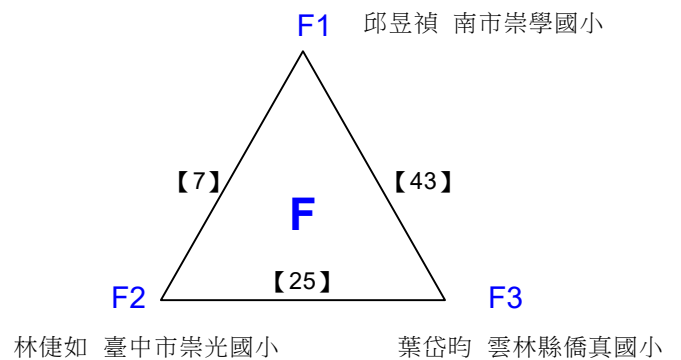
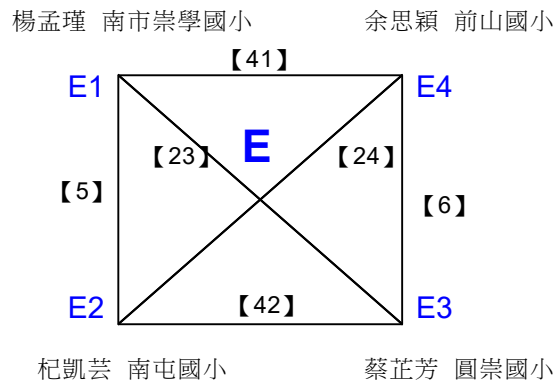
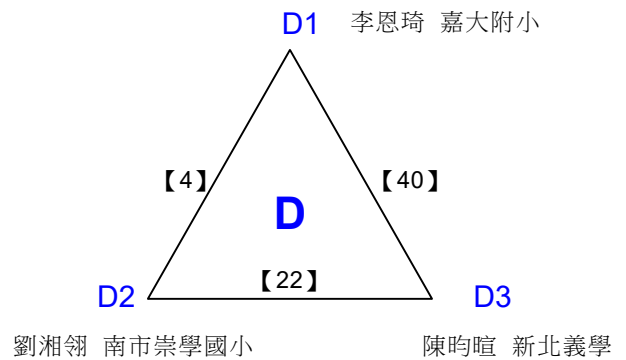
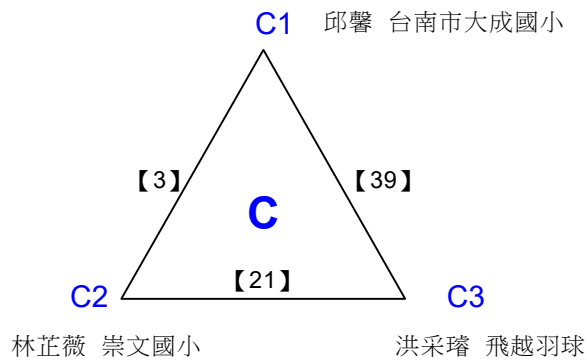
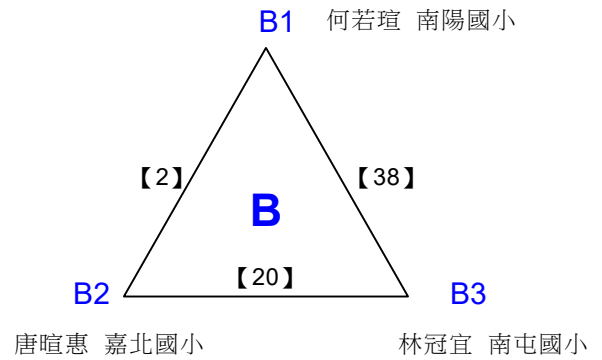
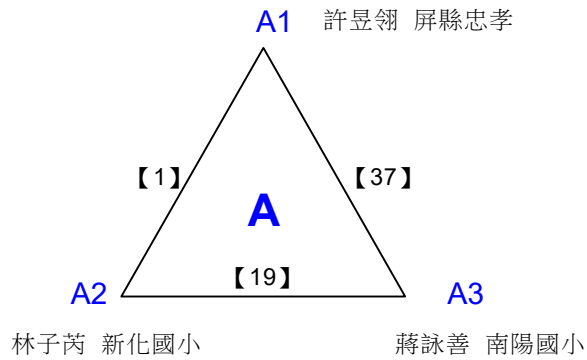

2020嘉義市市長盃全國羽球錦標賽

取16名

國小四年級女單 共52籤

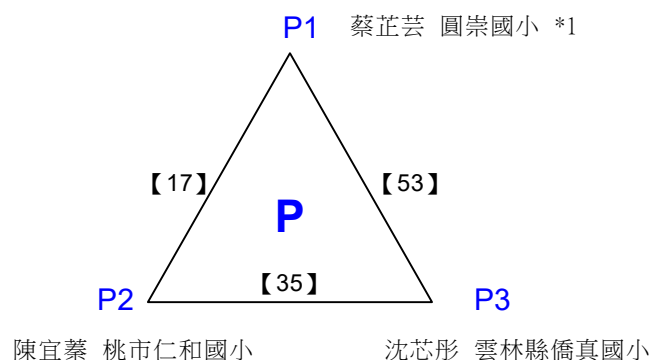
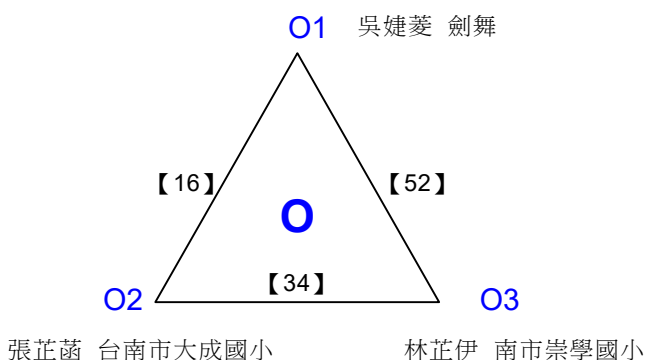
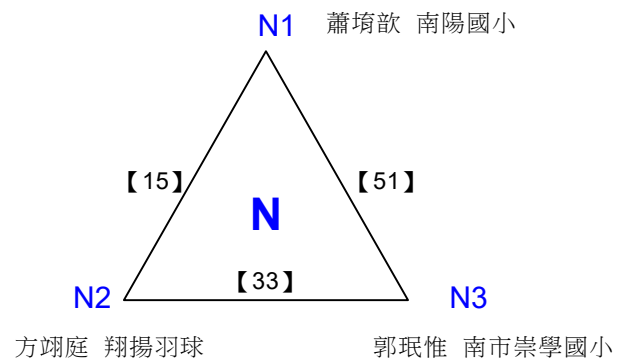
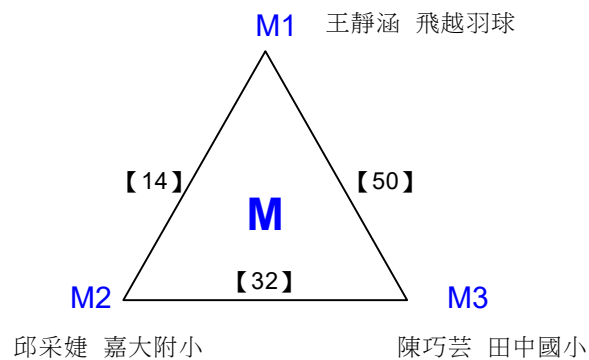
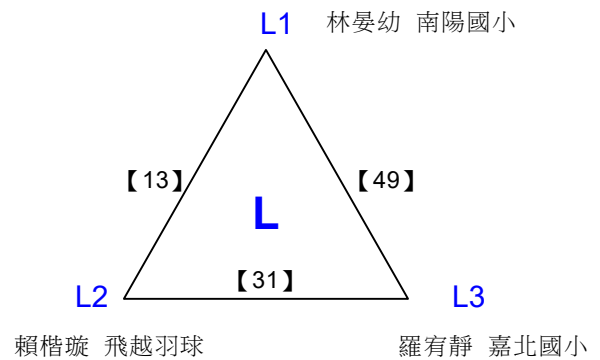
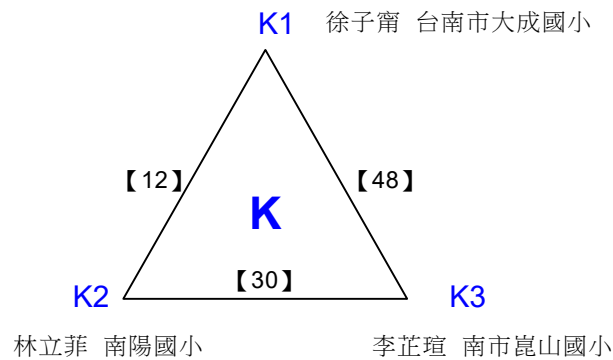
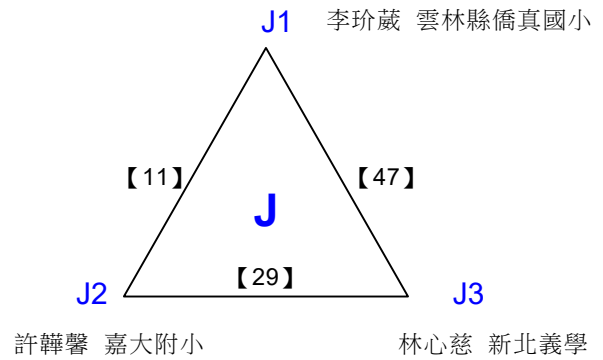
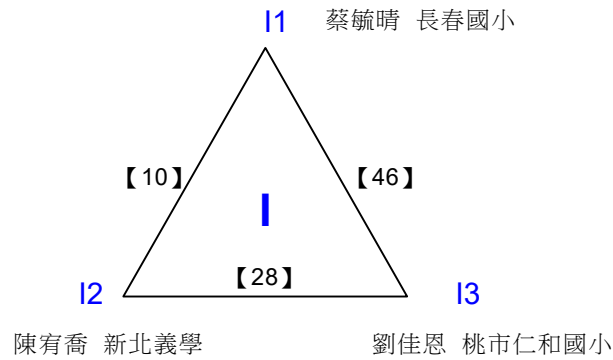

2020嘉義市市長盃全國羽球錦標賽

取16名

國小四年級女單 共52籤

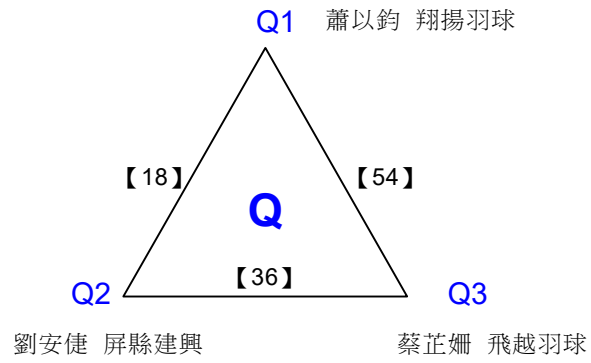

2020嘉義市市長盃全國羽球錦標賽

取16名

國小四年級女單 共17籤

決賽:三角取一，四角取二，抽籤決定位置

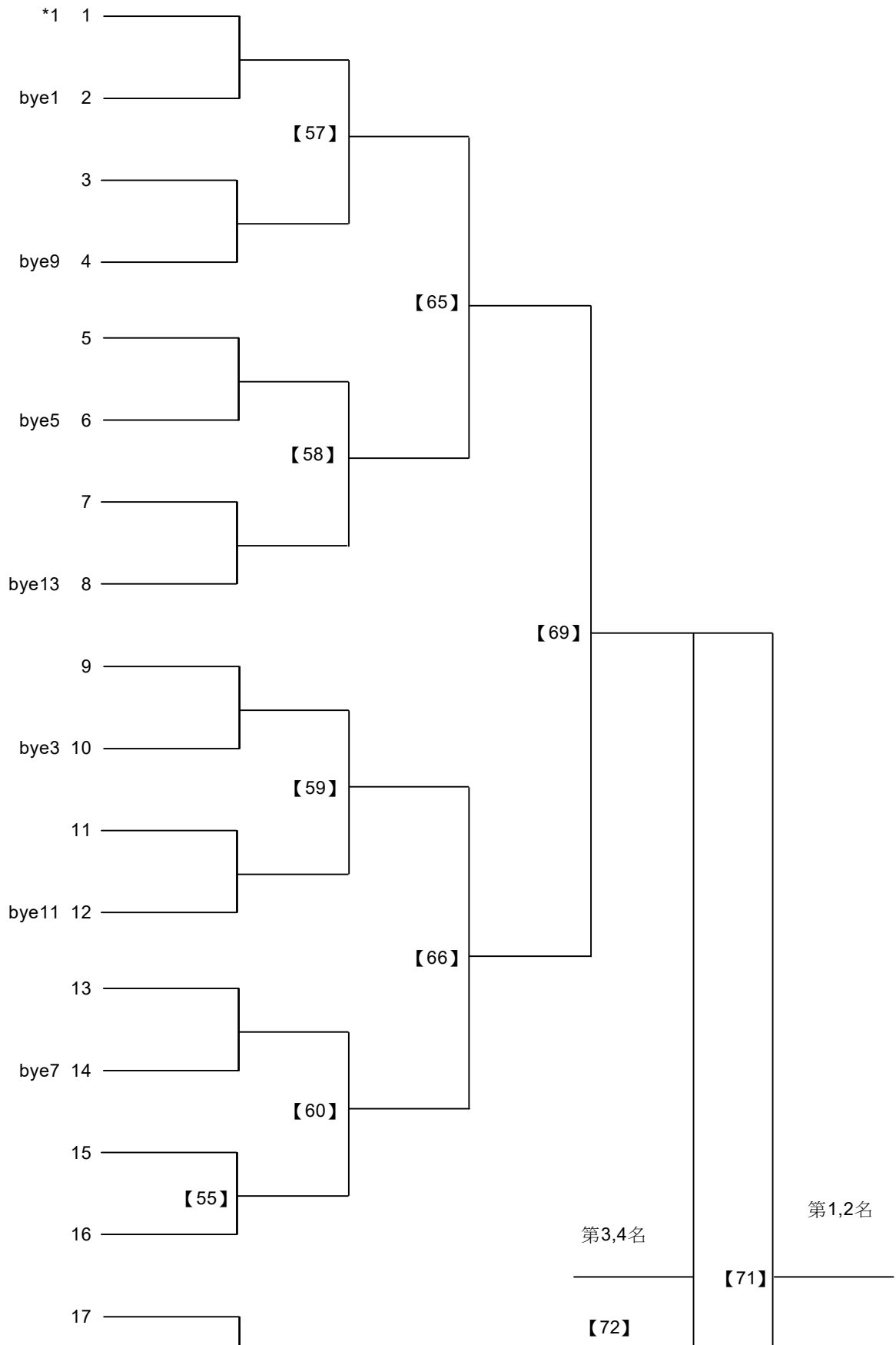

2020嘉義市市長盃全國羽球錦標賽

取16名

國小四年級女單 共17籤

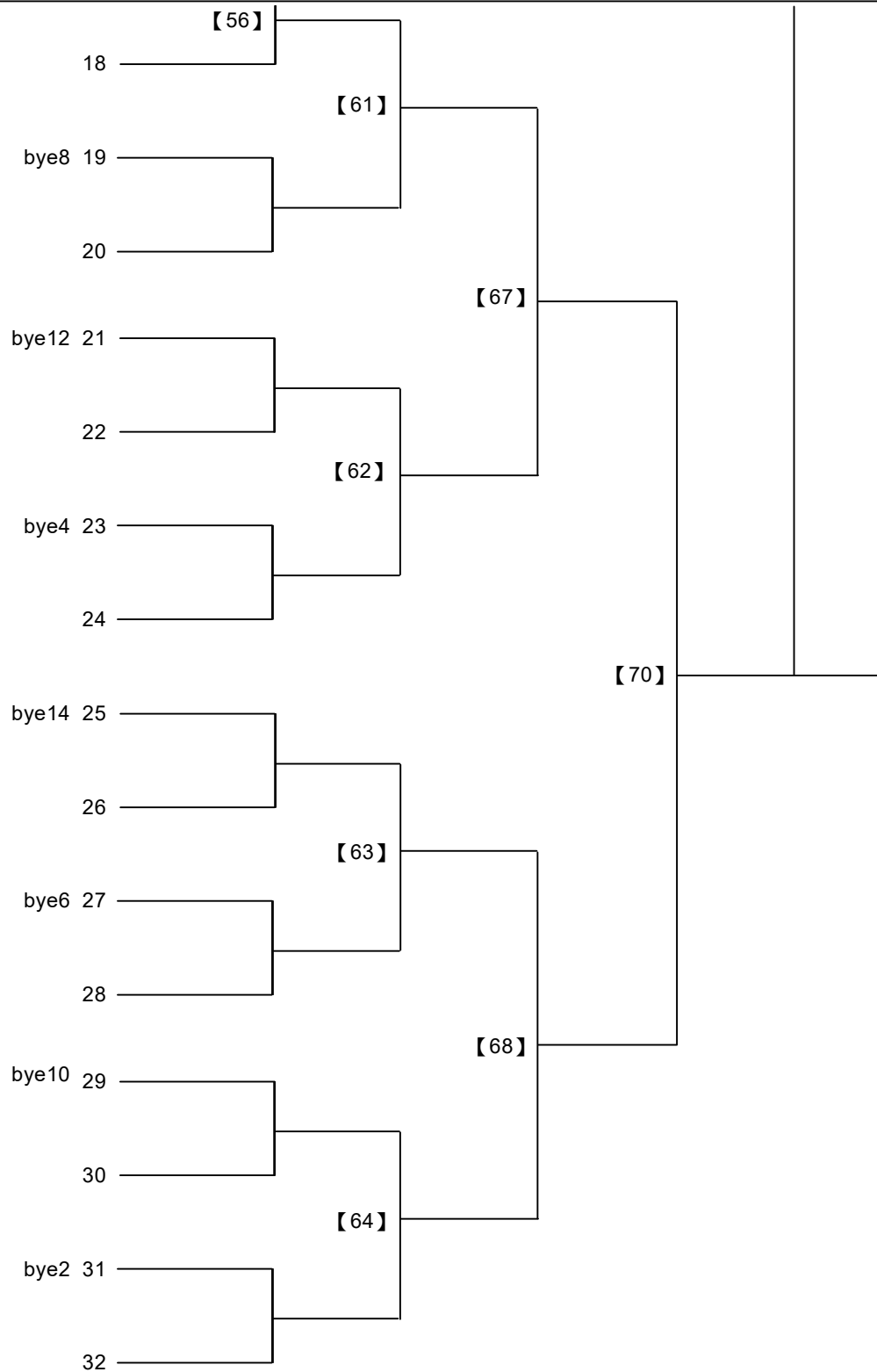

2020嘉義市市長盃全國羽球錦標賽

取16名

國小四年級男單 共111籤

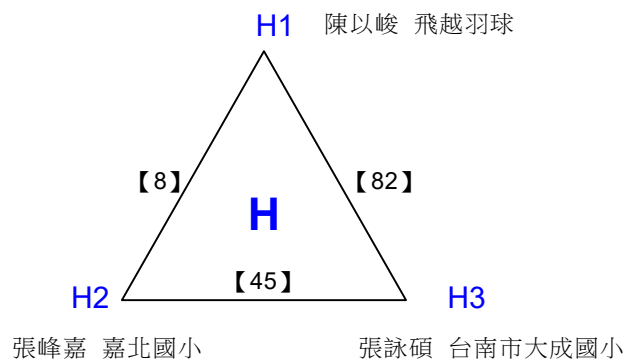
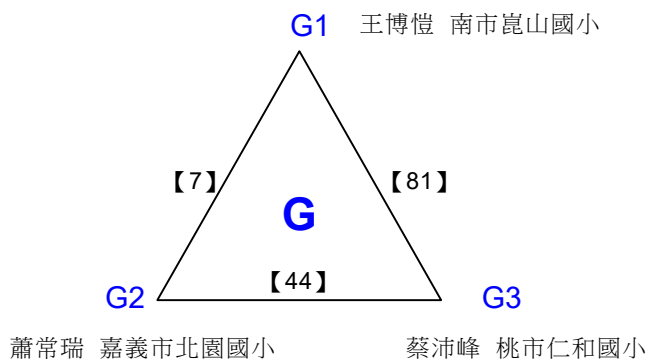
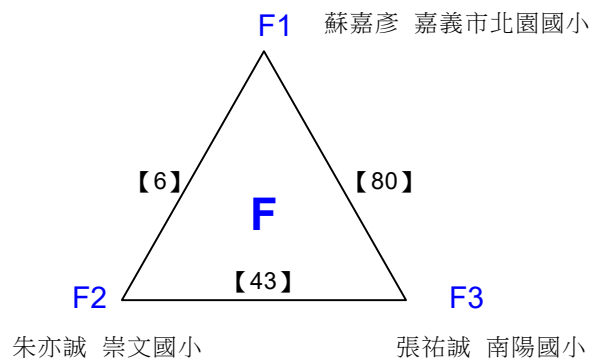
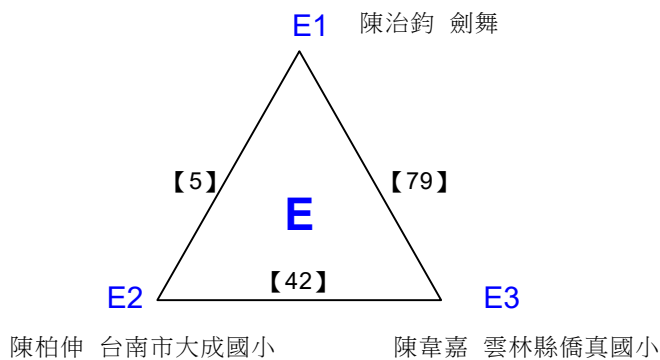
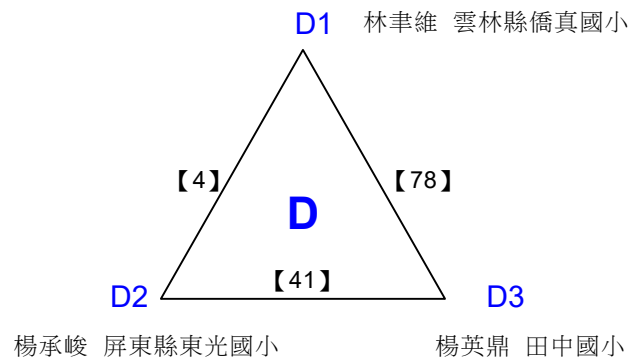
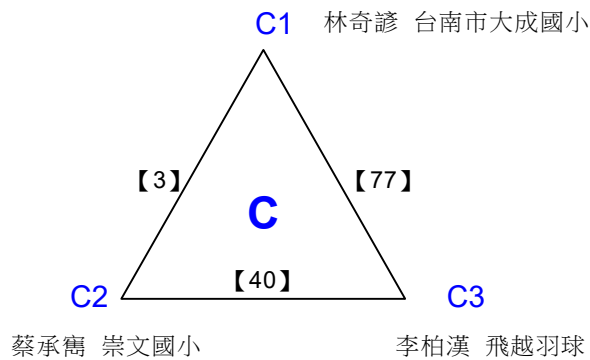
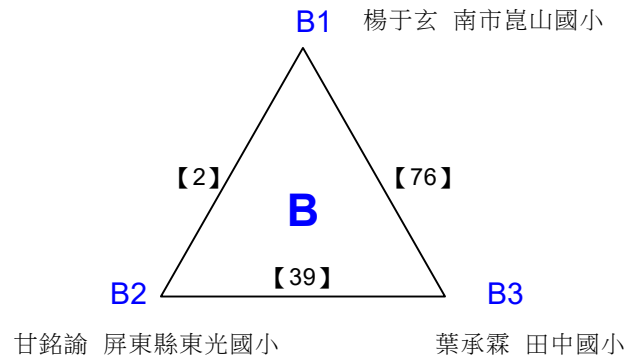
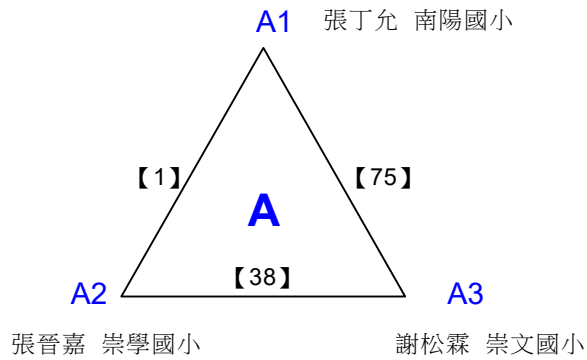

2020嘉義市市長盃全國羽球錦標賽

取16名

國小四年級男單 共111籤

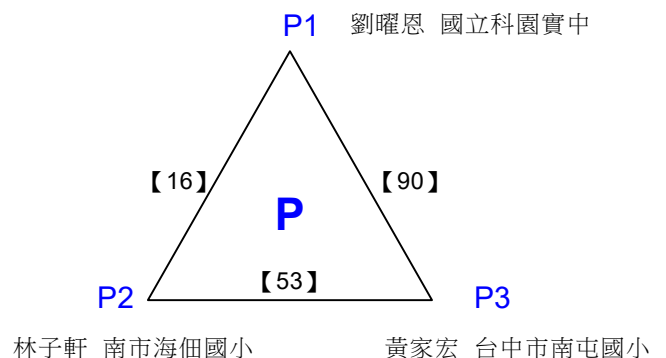
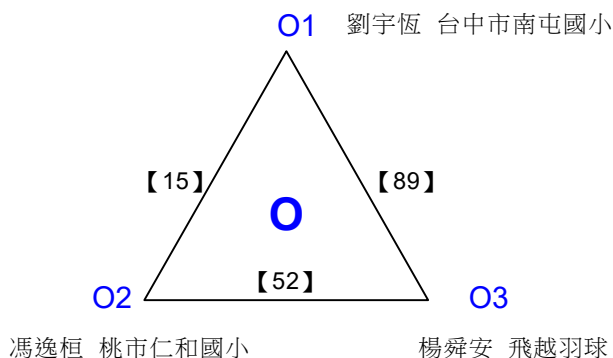
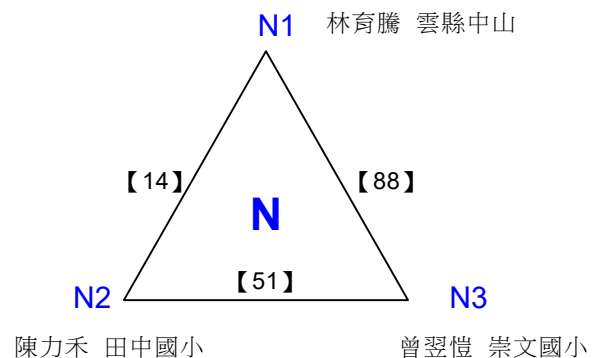
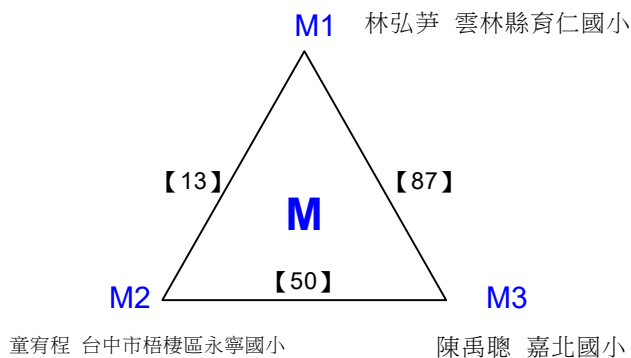
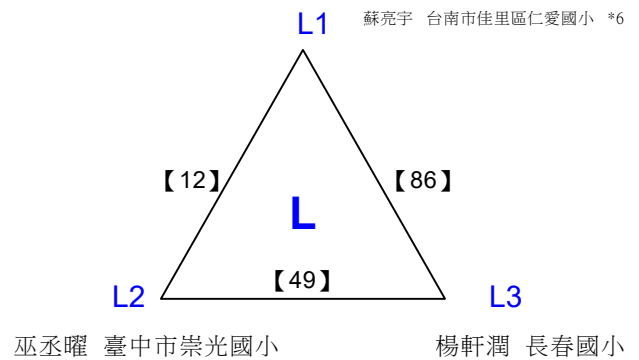
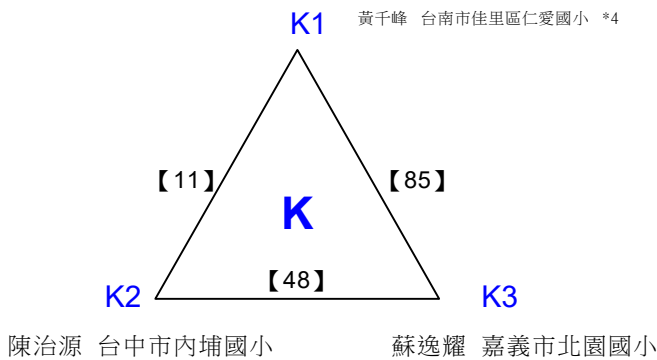
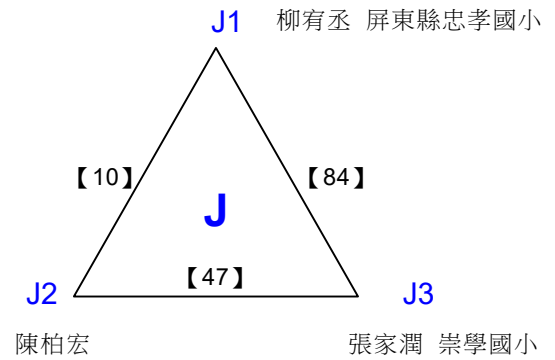
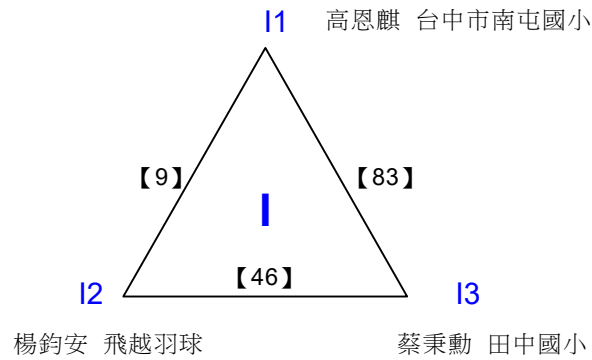

2020嘉義市市長盃全國羽球錦標賽

取16名

國小四年級男單 共111籤

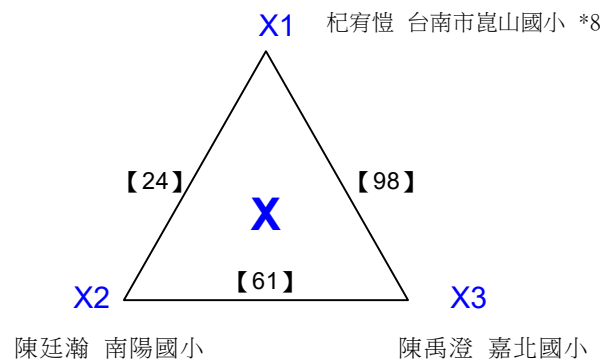
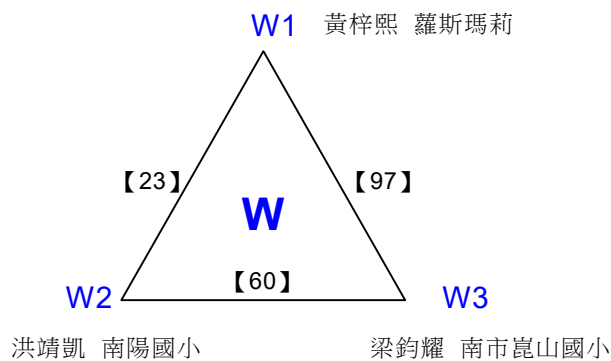
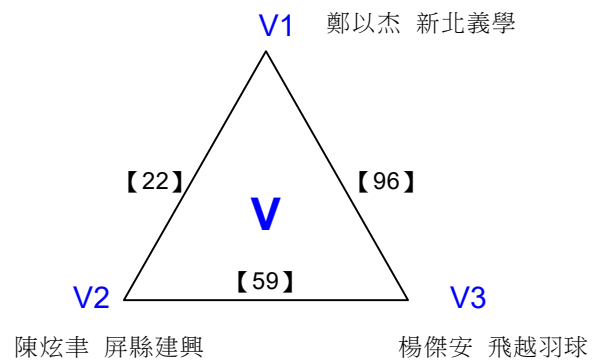
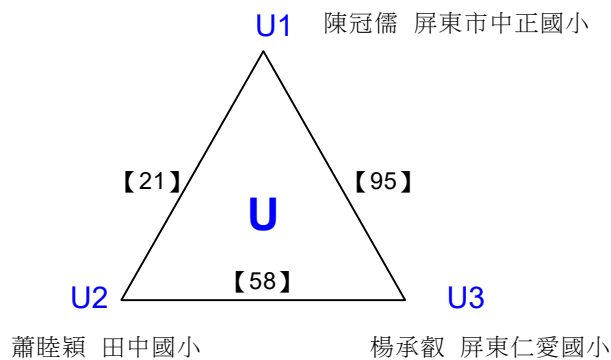
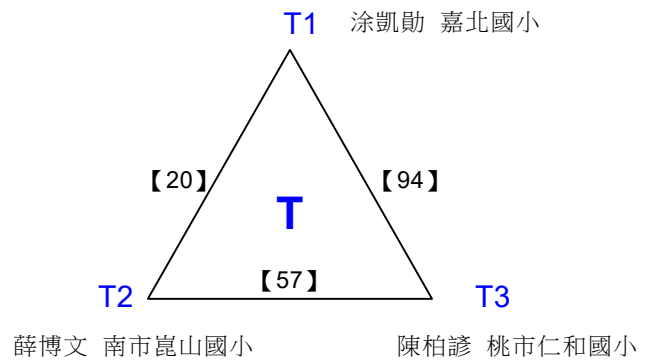
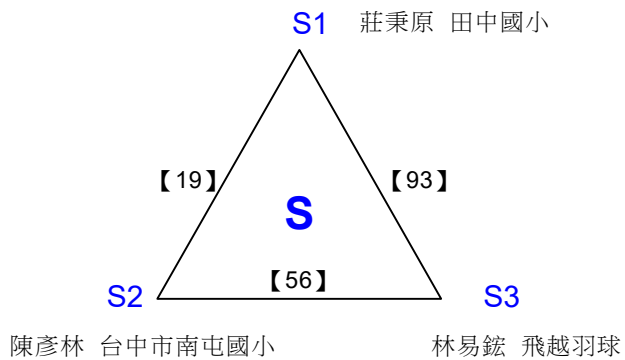
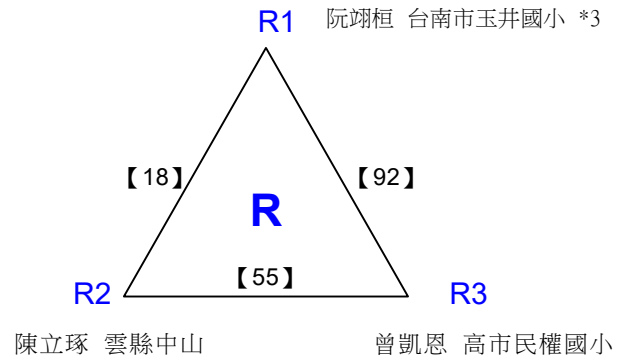
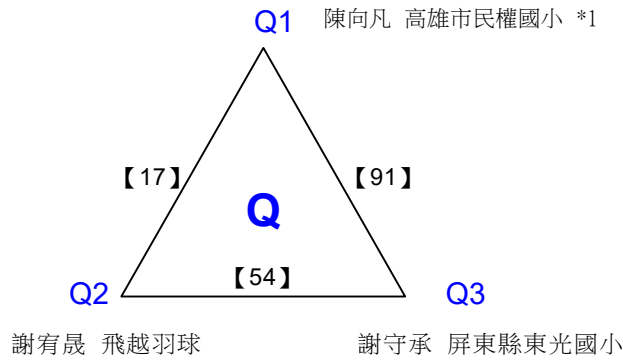

2020嘉義市市長盃全國羽球錦標賽

取16名

國小四年級男單 共111籤

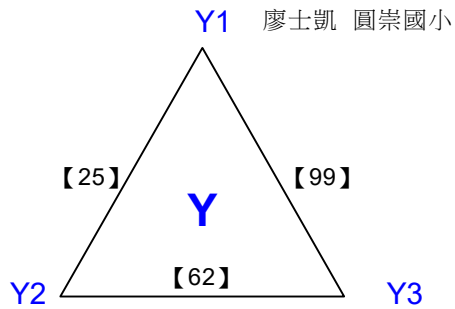

陳哲偉 台中市内埔國小 王彥文 新化國小

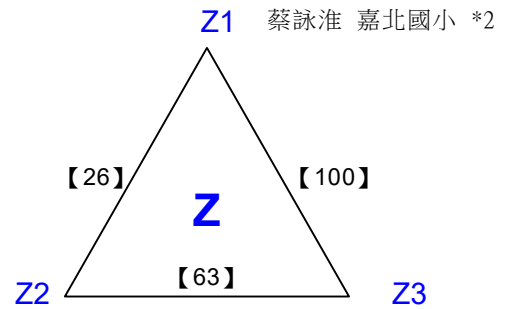

游淵植 田中國小 李丞諭 嘉義市北園國小

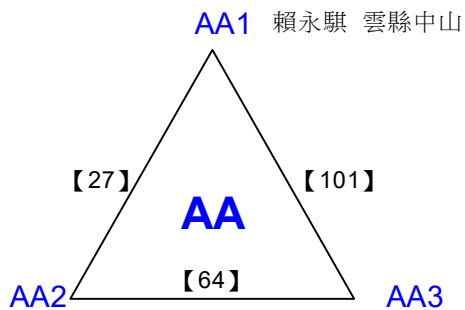

阮昱凱 屏東縣東光國小 葉醇迦 羅斯瑪莉

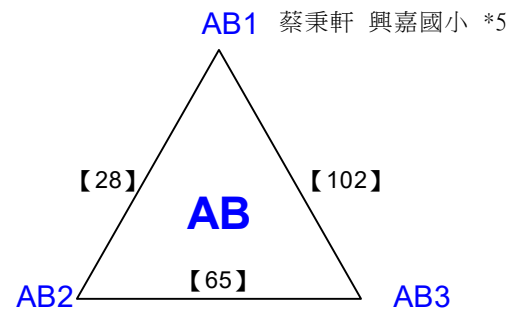

陳恩翊 臺中市崇光國小 黃冠詠 崇文國小

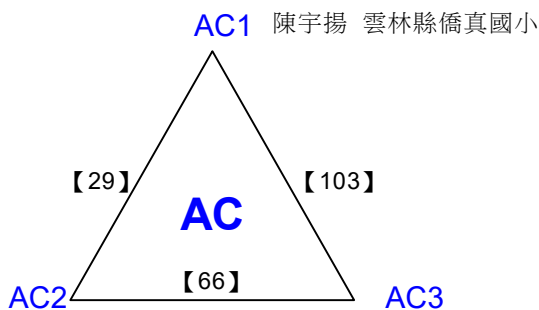

錢柏豪 南市海佃國小 鄒旻儒 南陽國小

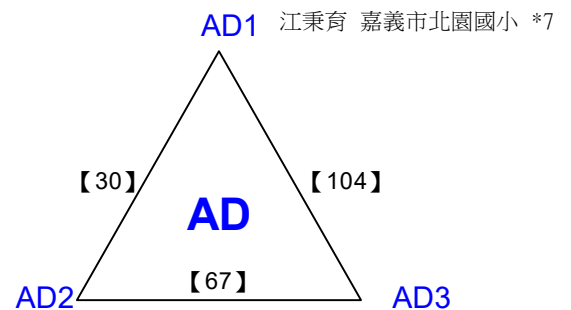

紀沛亨 高市民權國小 周允桀 雲林縣荊桐鄉育仁國民小學

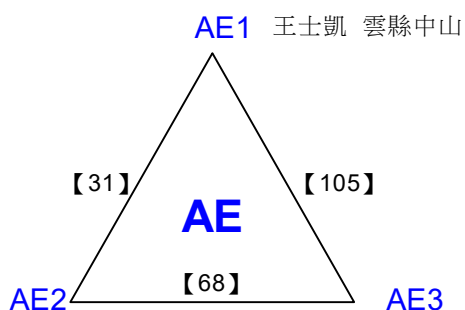

謝宇喆 嘉義市北園國小 林恩汗 飛越羽球

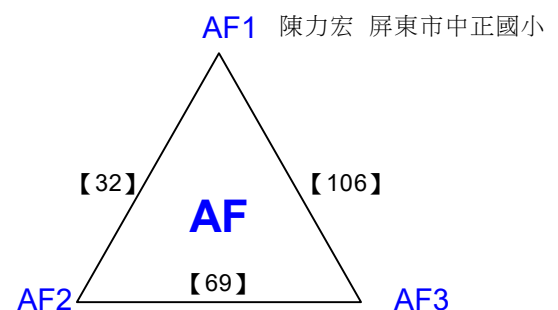

洪博義 嘉北國小 蕭又睿 田中國小

2020嘉義市市長盃全國羽球錦標賽

取16名

國小四年級男單 共111籤

AG1 王彥清 南市海佃國小

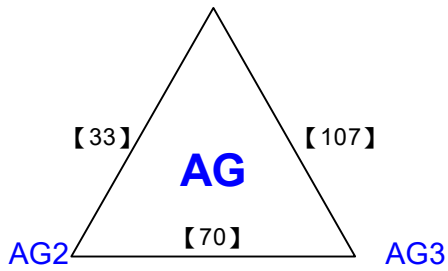

陳品仲 雲林縣僑真國小

黃浩璋 桃市仁和國小

AH1 吳桓毅 雲林縣僑真國小

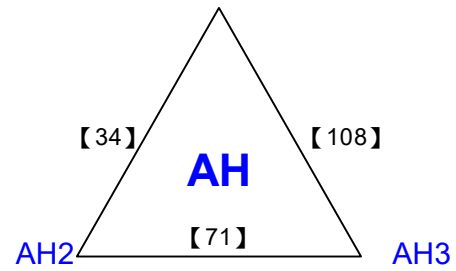

蕭子聲 屏縣建興

張予綸 嘉大附小

AI1 鄭鳴聖 長春國小

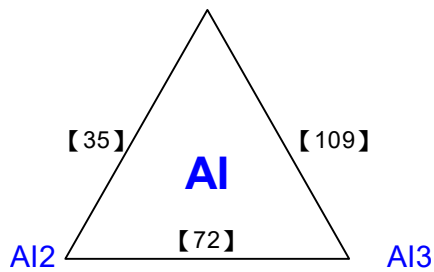

許誌軒 田中國小

陳希愷 台中市南屯國小

AJ1 莊正楙 南陽國小

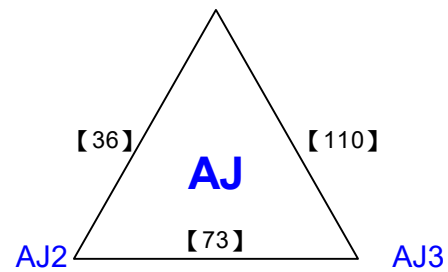

林恩睿 新北義學

廖庭詣 雲縣中山

AK1 郭哲睿 高市民權國小

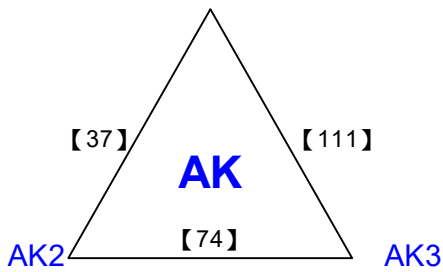

王紹穎 善糖國小

林敬家 飛越羽球

2020嘉義市市長盃全國羽球錦標賽

取16名

國小四年級男單 共29籤

決賽:三角取一，抽籤決定位置

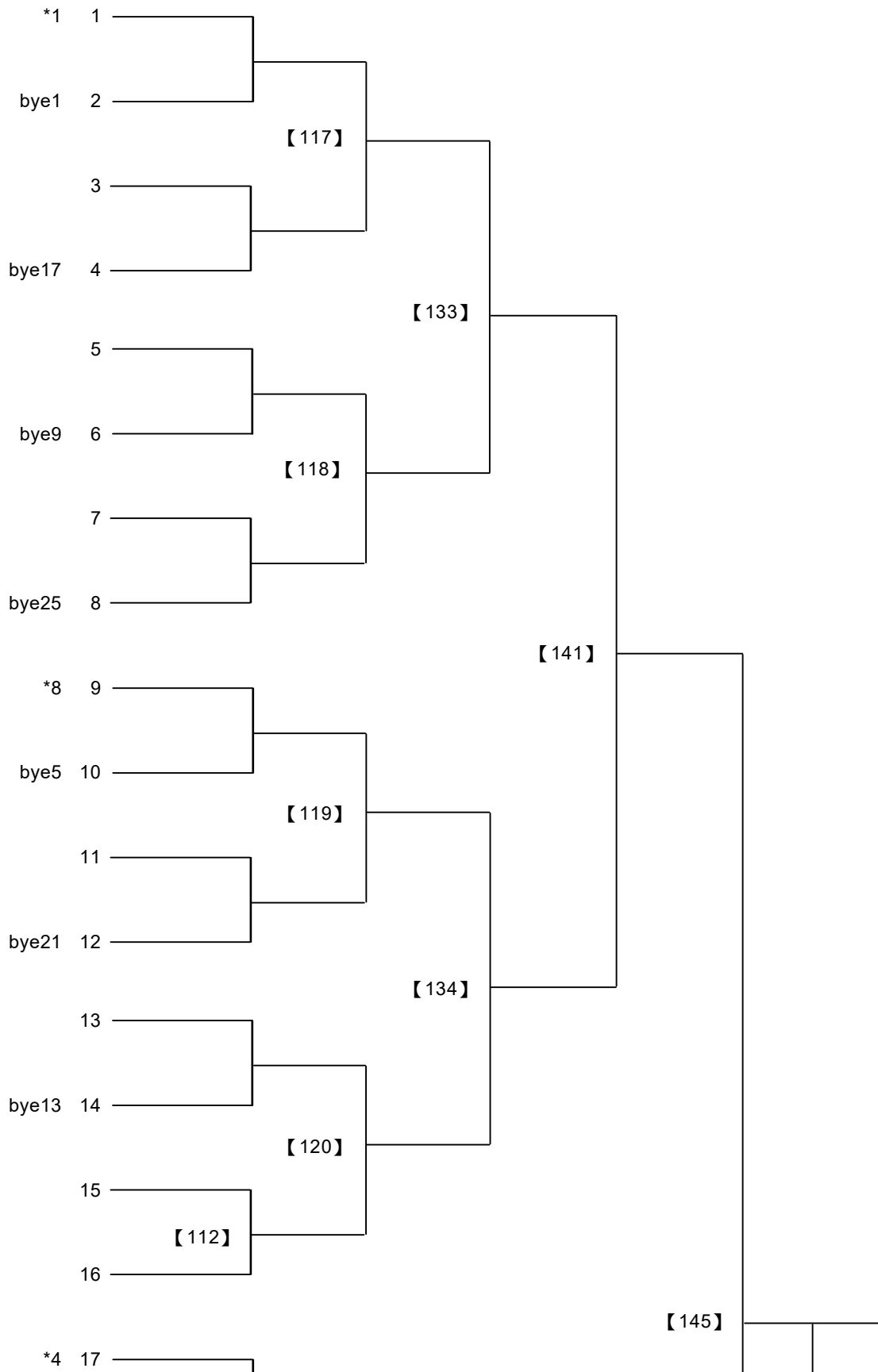

2020嘉義市市長盃全國羽球錦標賽

取16名

國小四年級男單 共29籤

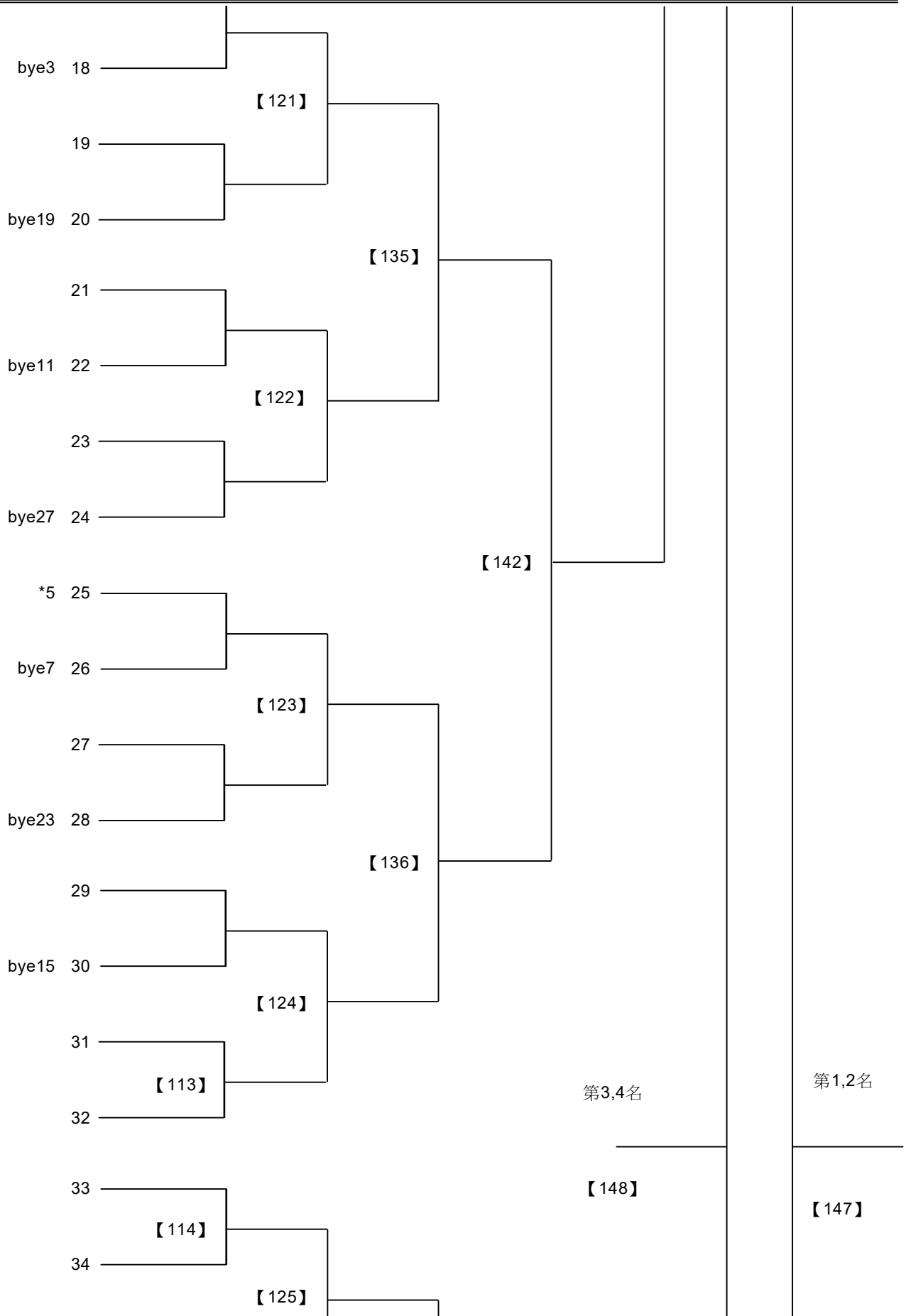

2020嘉義市市長盃全國羽球錦標賽

取16名

國小四年級男單 共29籤

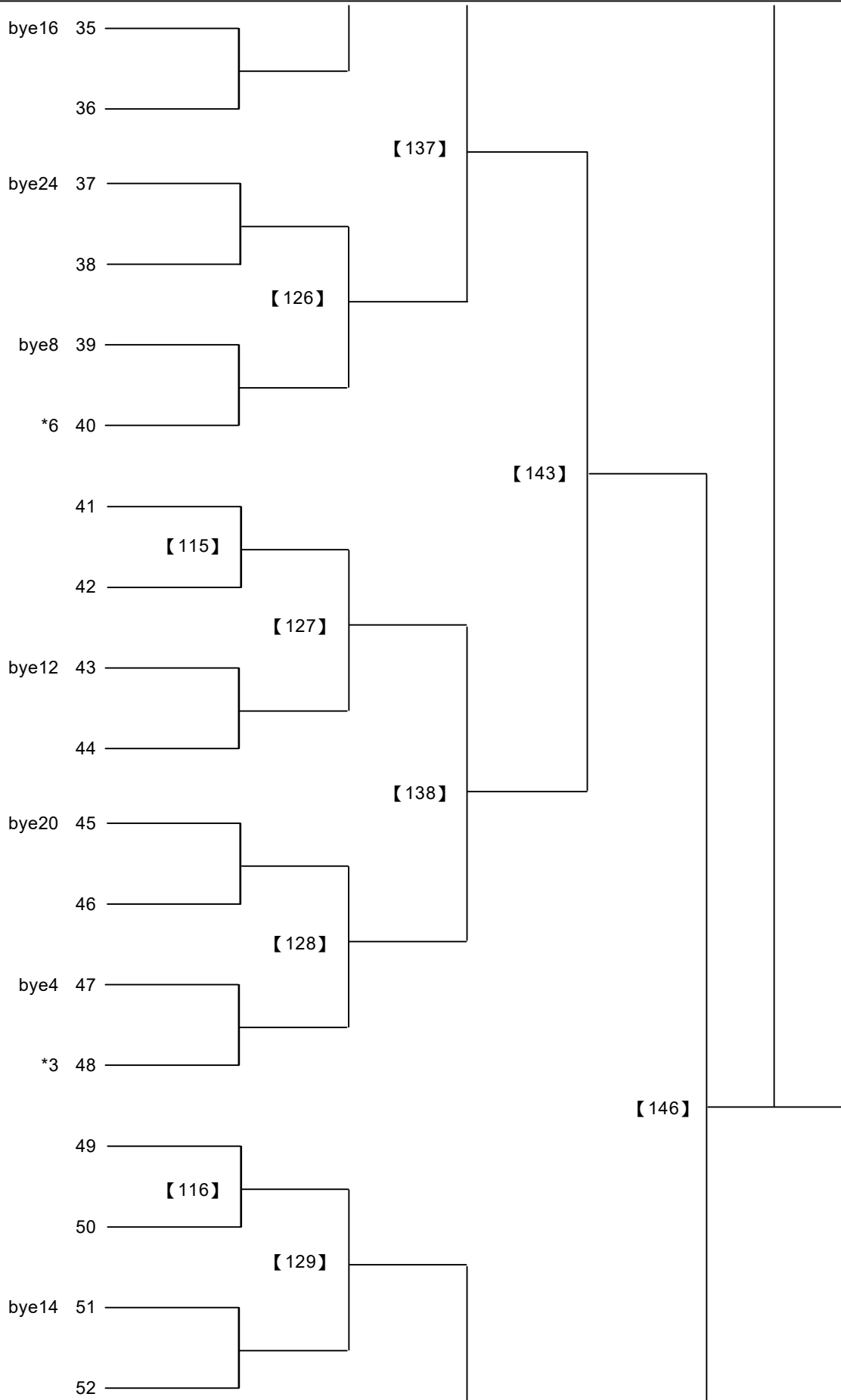

2020嘉義市市長盃全國羽球錦標賽

取16名

國小四年級男單 共29籤

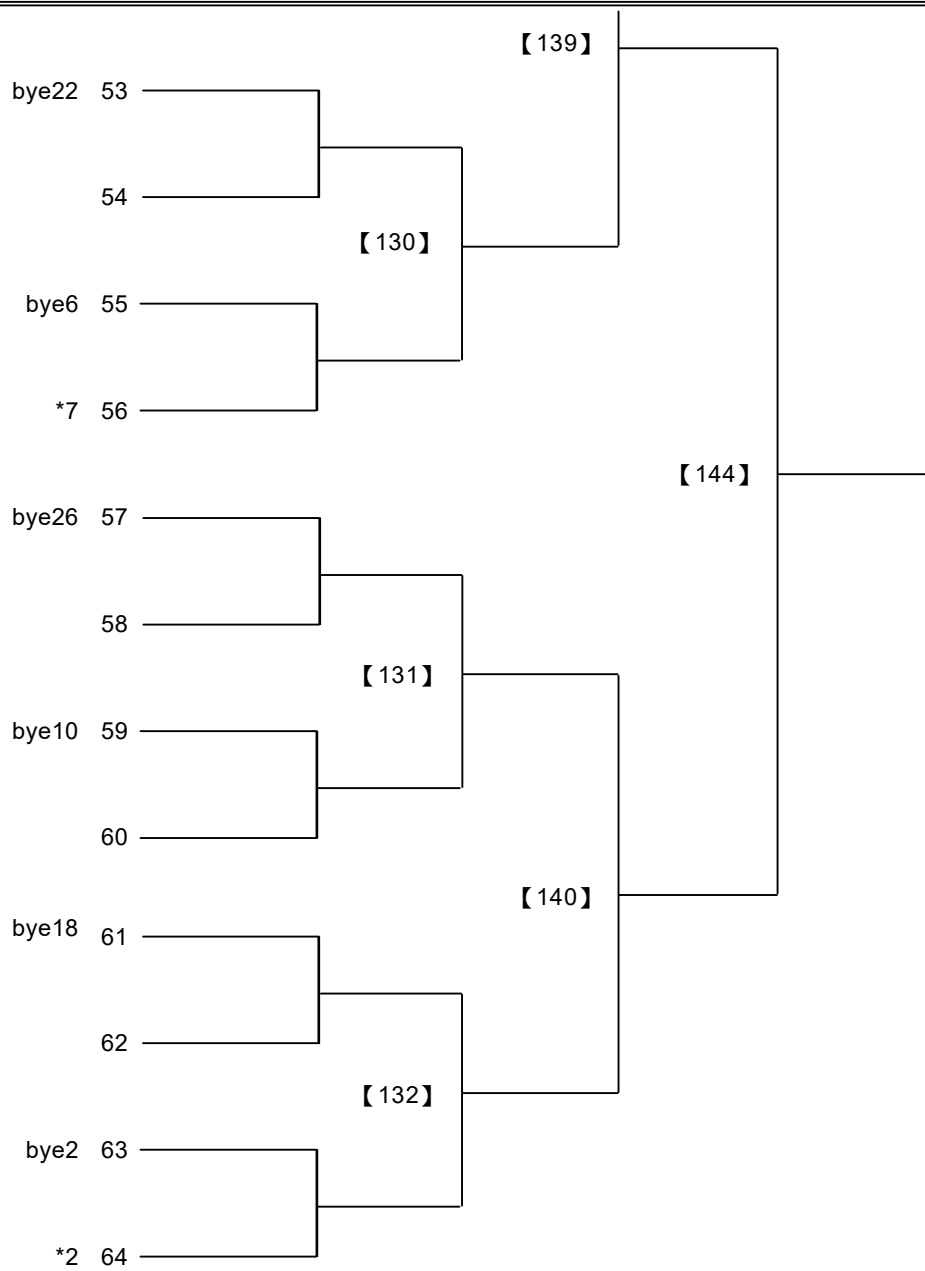

2020嘉義市市長盃全國羽球錦標賽

取8名

國小五年級女單 共46籤

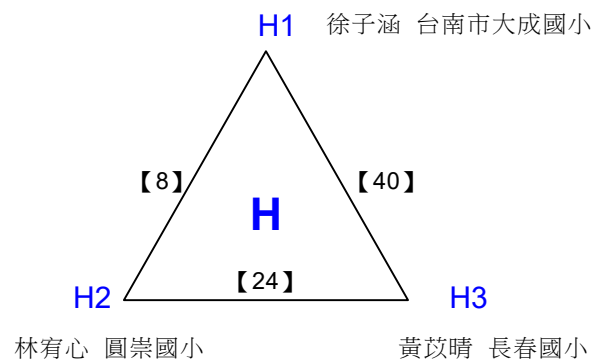
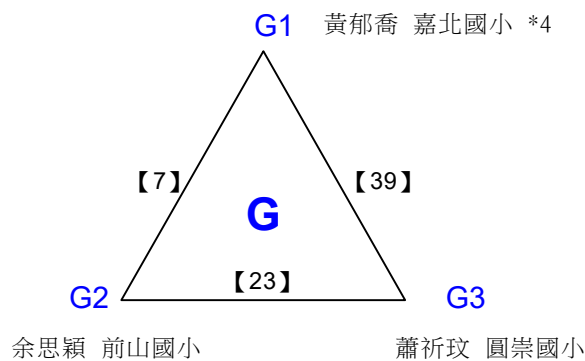
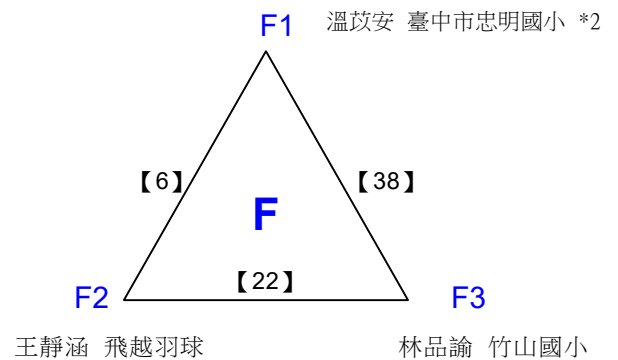
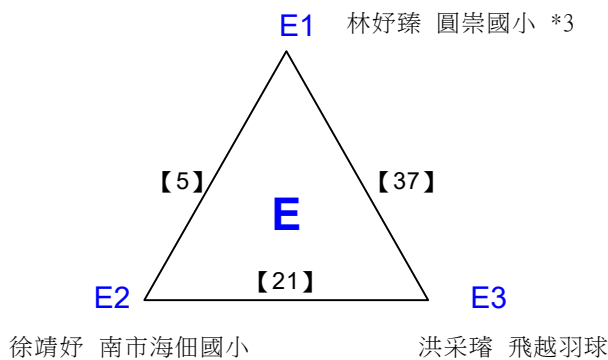
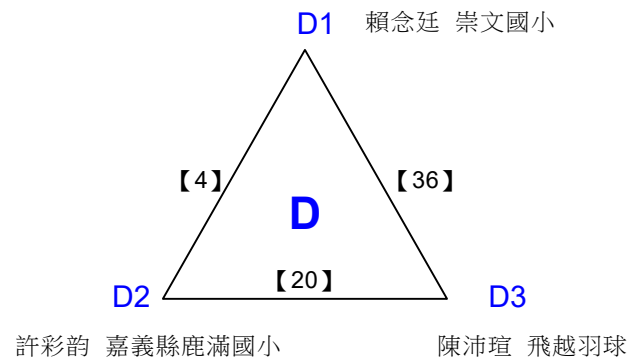
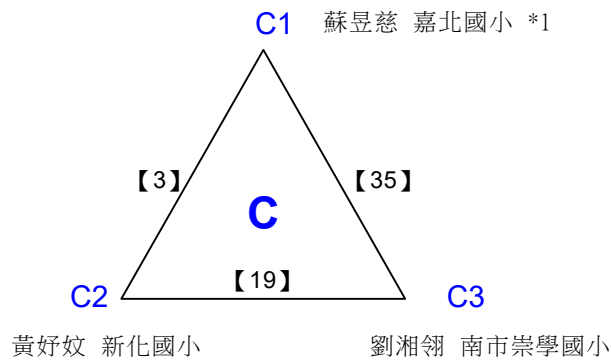
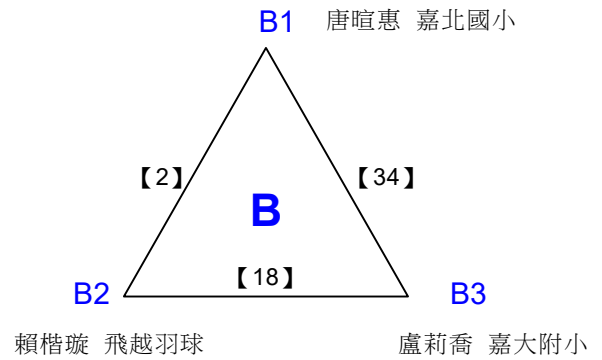
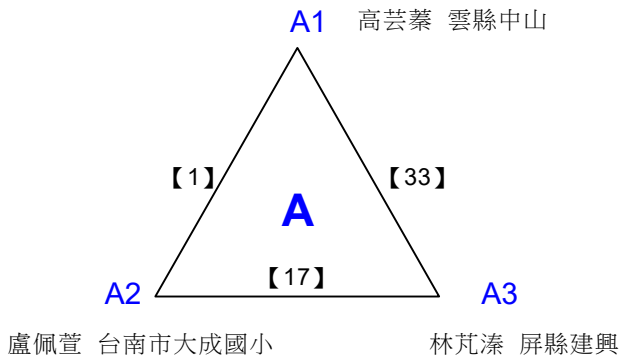

2020嘉義市市長盃全國羽球錦標賽

取8名

國小五年級女單 共46籤

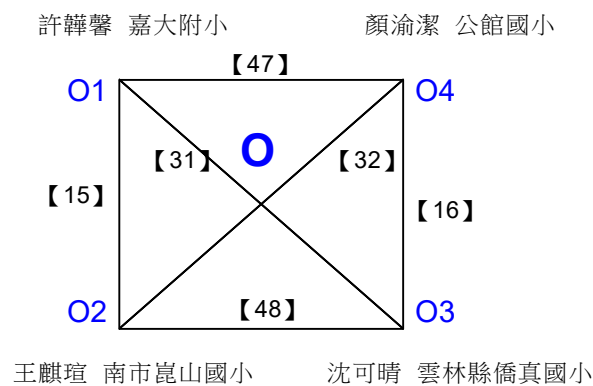
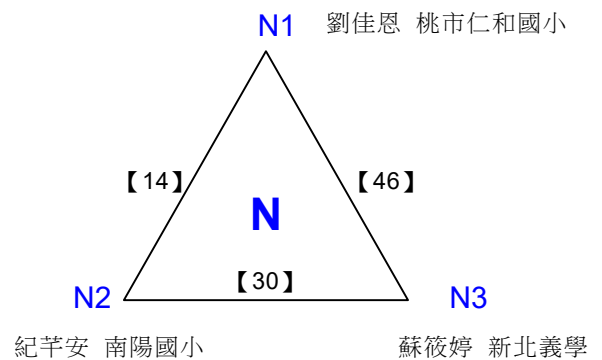
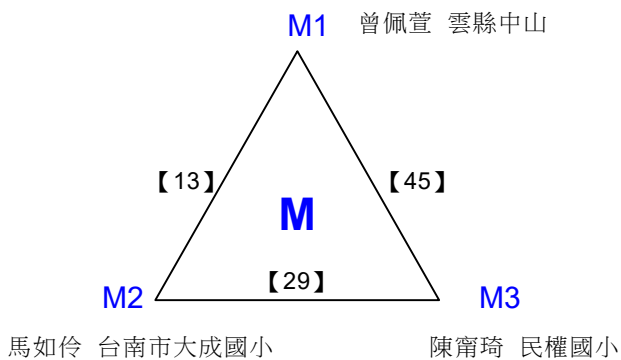
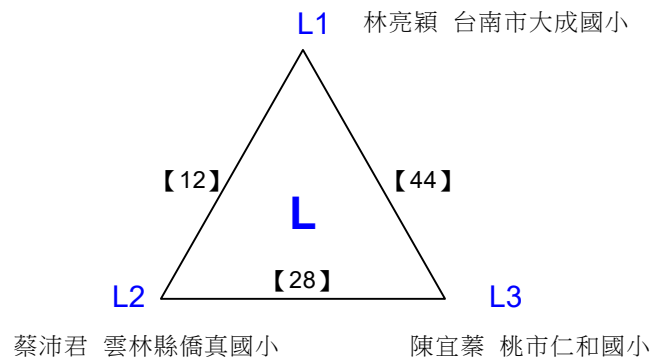
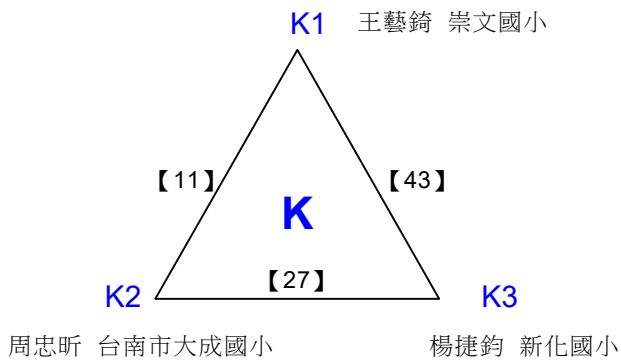
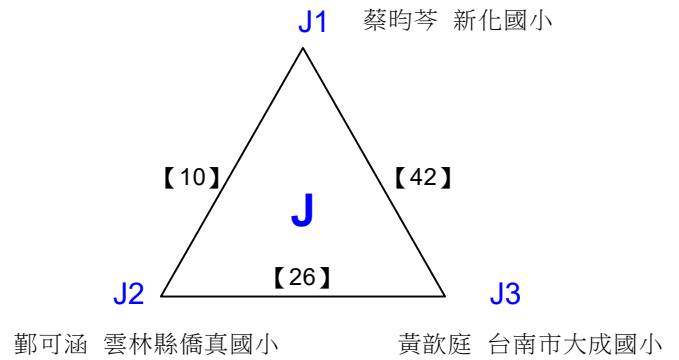
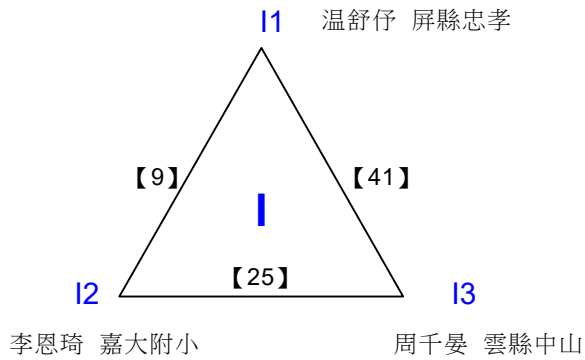

2020嘉義市市長盃全國羽球錦標賽

取8名

國小五年級女單 共12籤

決賽:三角取一，四角取二，抽籤決定位置

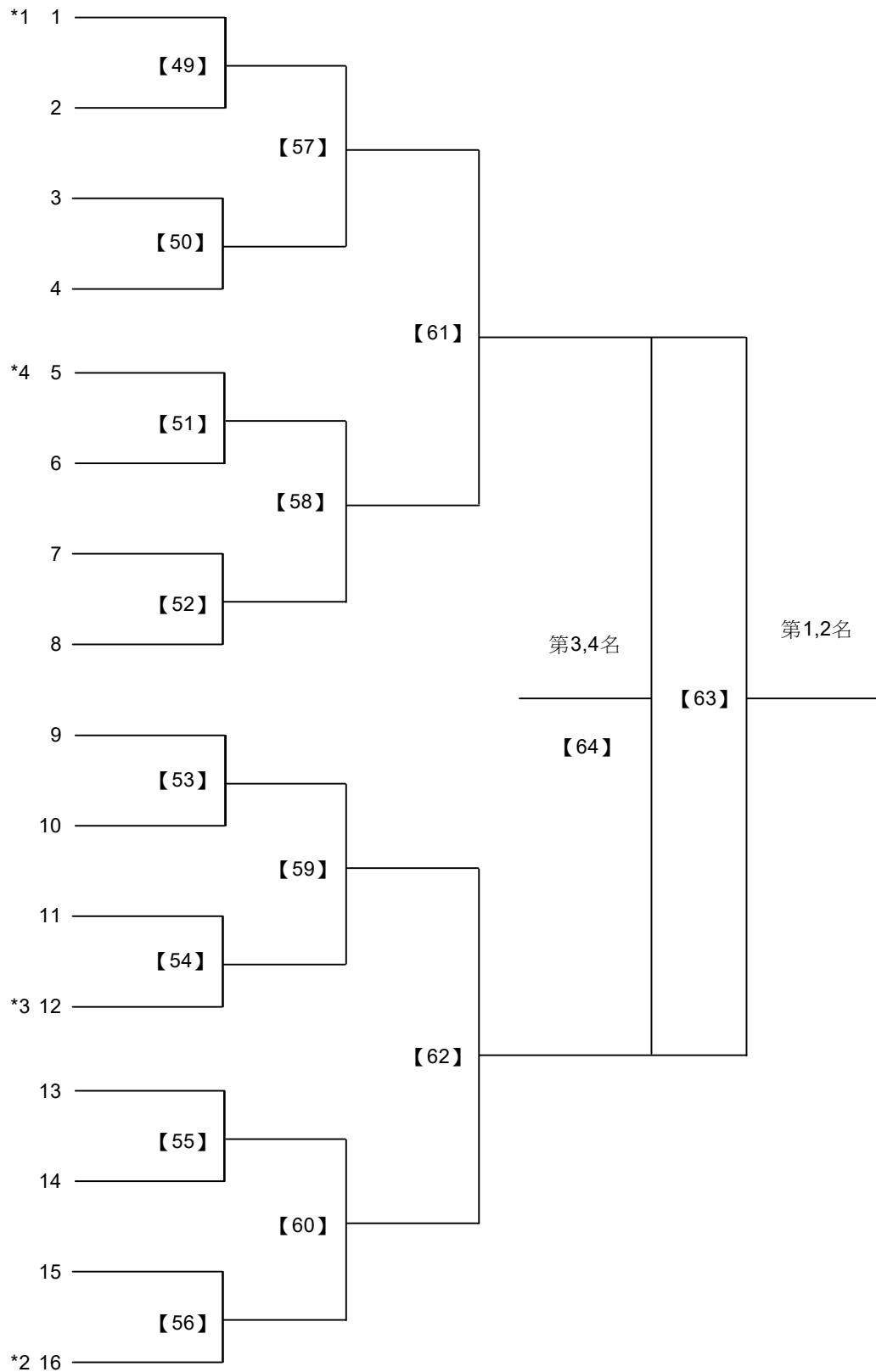

2020嘉義市市長盃全國羽球錦標賽

取16名

國小五年級男單 共112籤

A1 李均勸 南市海佃國小 *8

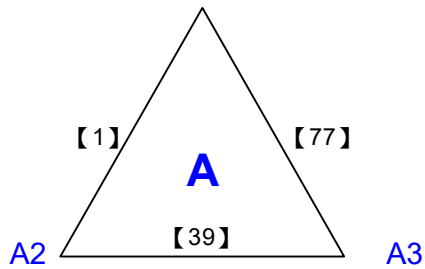

李宗祐 台中市內埔國小 黃宥學 臺中市忠明國小

張非力 田中國小 羅翔譯 上新羽球隊

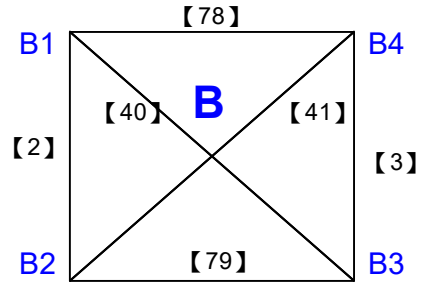

林聖鈞 久博中市社口 洪思寰 台中市內埔國小

C1 陳瑞陞 嘉義市北園國小

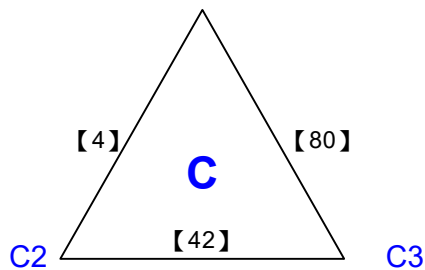

王子祐 林辰 新北義學

D1 蘇偉豪 臺中市忠明國小 *7

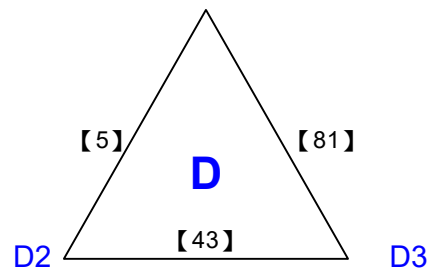

朱敬右 南市裕文 林庭立 嘉北國小

E1 李銘川 台南市佳里區仁愛國小 *2

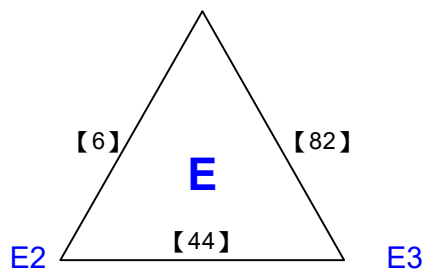

廖彥程 嘉北國小 林詠承 雲縣中山

F1 張鶴巖 崇文國小 *6

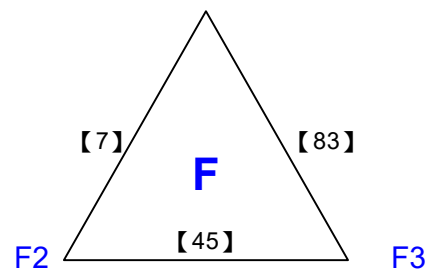

劉宸瑋 南陽國小 卓秉寰 台南市開元國小

G1 楊川德 台南市崑山國小

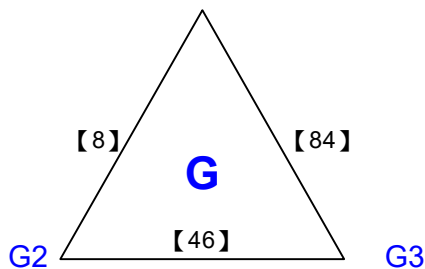

陳厚齊 嘉大附小 林秉宗 雲縣中山

H1 許彥鈞 大勇國小 *9

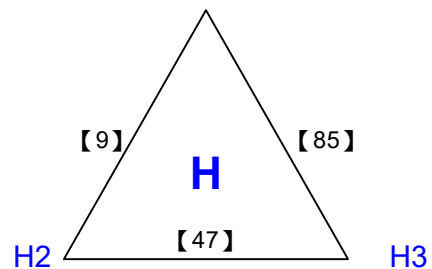

李睿承 嘉大附小 陳翊豪 崇學國小

2020嘉義市市長盃全國羽球錦標賽

取16名

國小五年級男單 共112籤

I1 李家亨 屏東縣東光國小

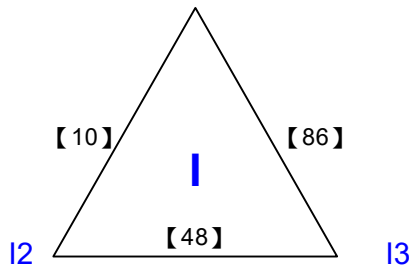

姚昱丞 彰化縣溪洲國小

許祐嘉 屏縣忠孝

J1 林子祐 馬賽國小

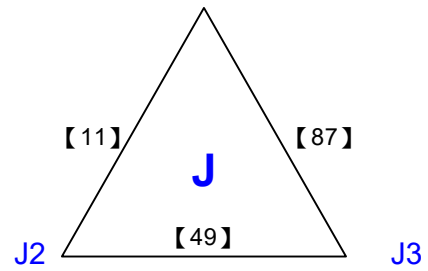

黃子佑 嘉大附小

洪家緯 崇文國小

K1 周偉民 台中市内埔國小

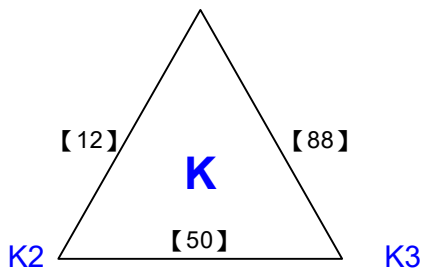

陳冠華 桃市仁和國小

袁科羽 新化國小

L1 游翔淵 南市海佃國小

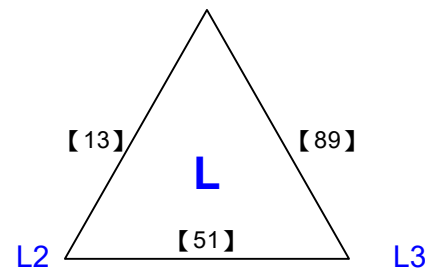

陳力宏 屏東市中正國小

黃浩璋 桃市仁和國小

M1 梁峒雨 台南市大成國小

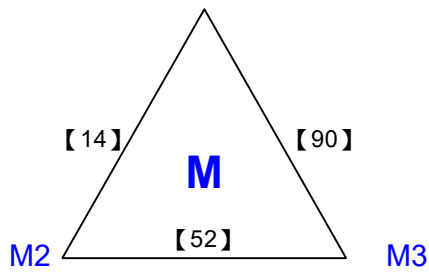

洪梓博 台南市佳里區仁愛國小

陳學瀧 雲林縣育仁國小

N1 蘇瑱 崇文國小

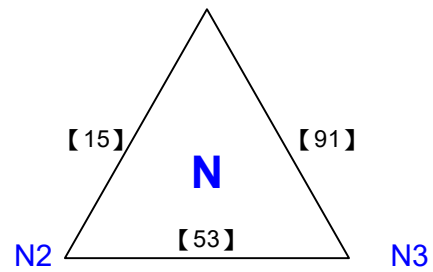

黃子騰 竹山國小

羅品堯 屏東縣東光國小

O1 林敬家 飛越羽球

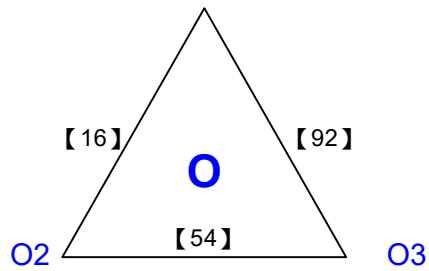

許詔盛 新化國小

郭庭菡 台中市南屯國小

P1 陳治鈞 劍舞

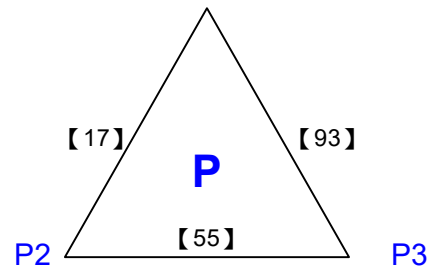

蔡凱存 新化國小

盧柏睿 台南市大成國小

2020嘉義市市長盃全國羽球錦標賽

取16名

國小五年級男單 共112籤

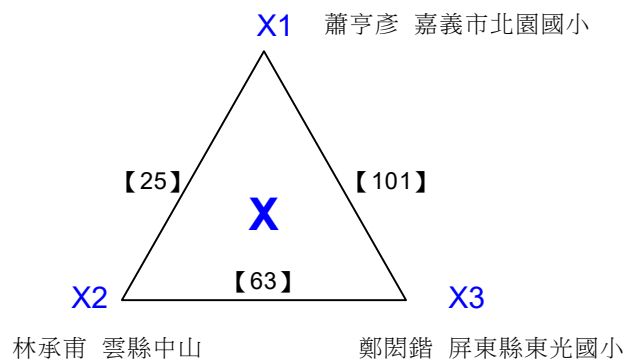
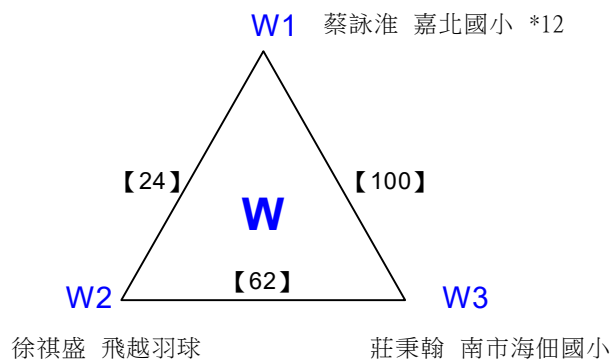
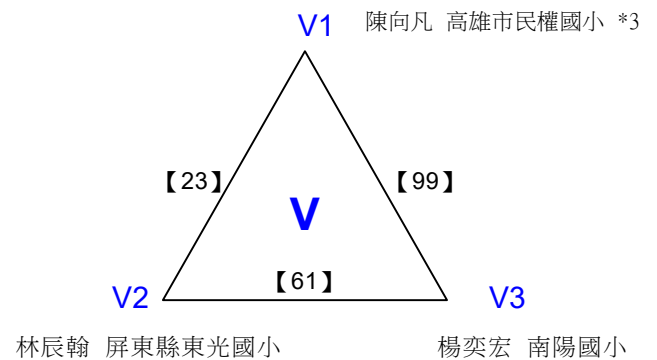
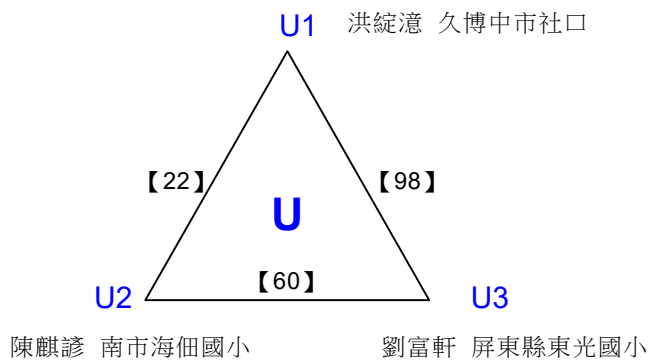
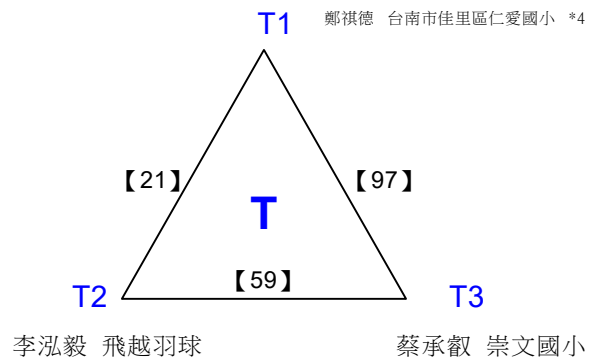
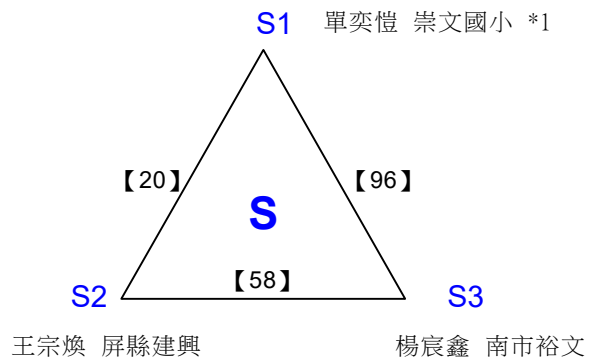
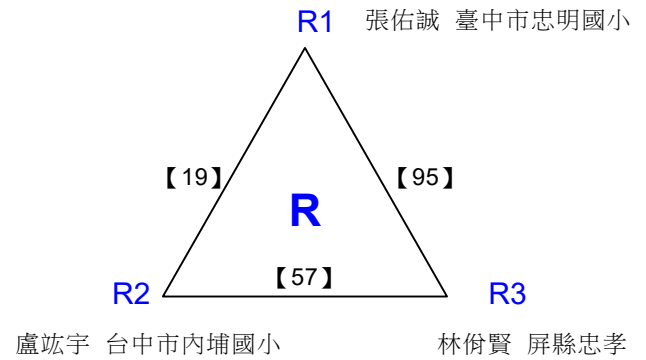
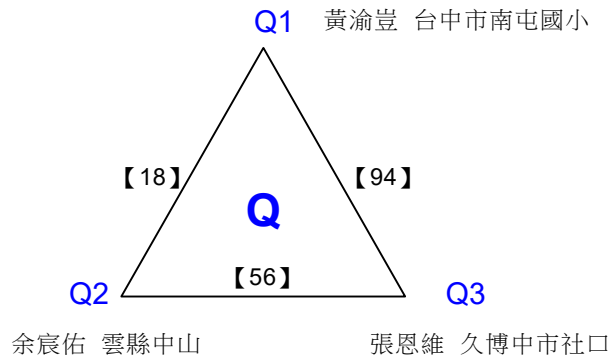

2020嘉義市市長盃全國羽球錦標賽

取16名

國小五年級男單 共112籤

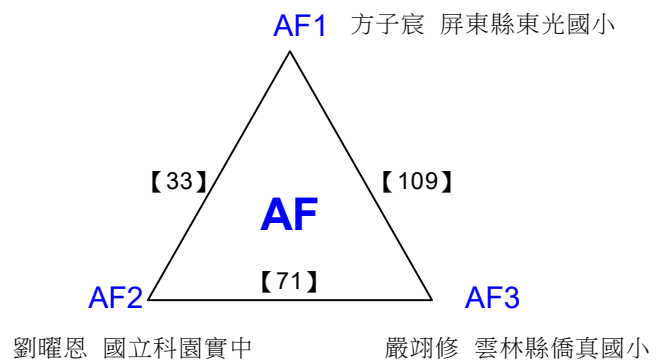
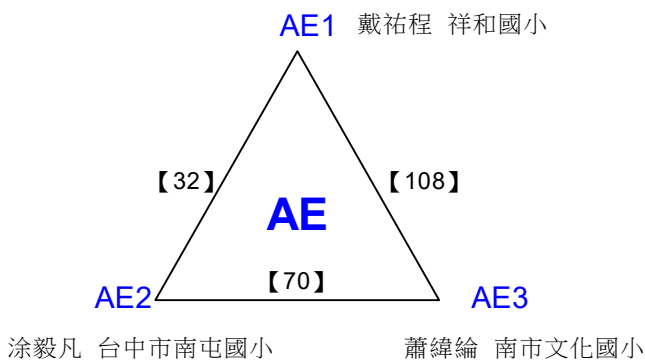
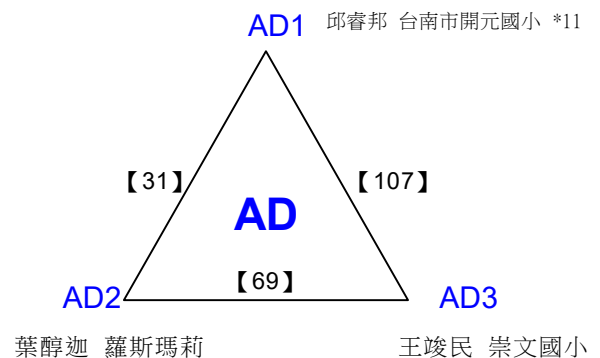
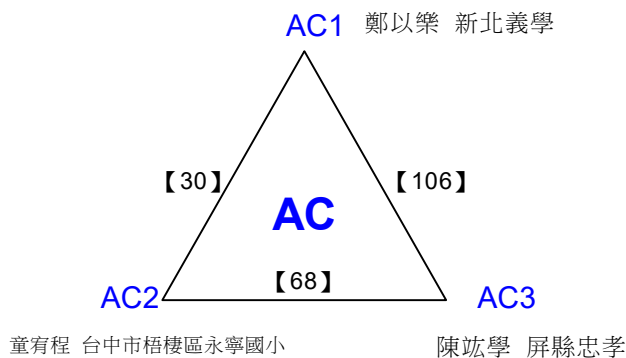
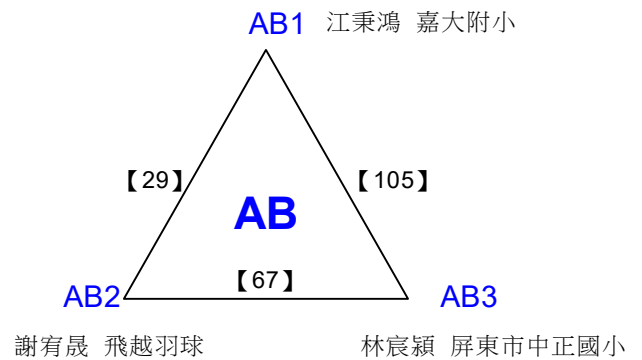
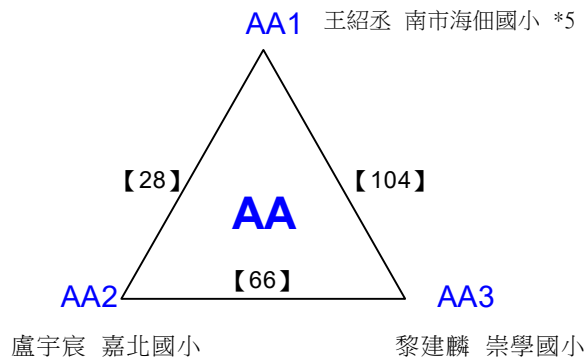
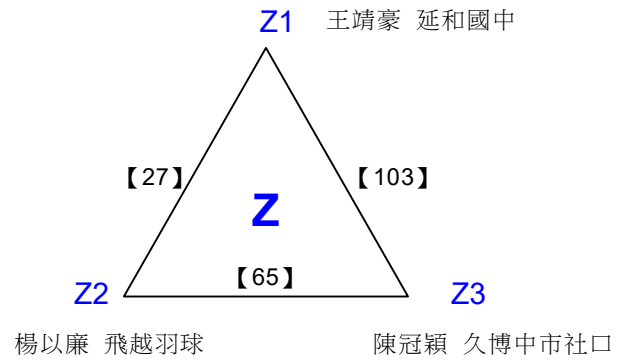
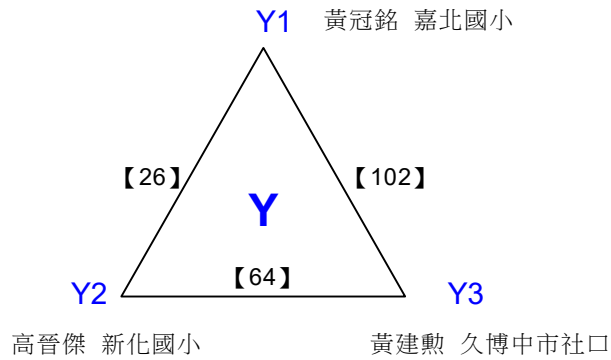

2020嘉義市市長盃全國羽球錦標賽

取16名

國小五年級男單 共112籤

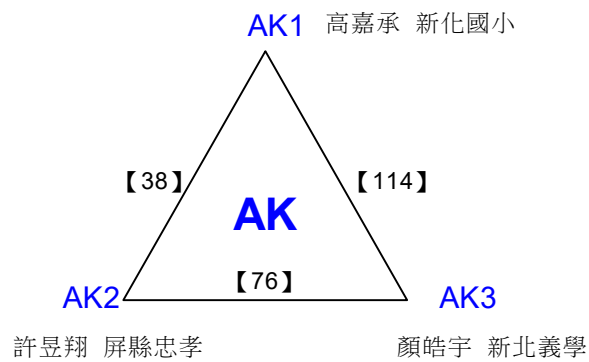
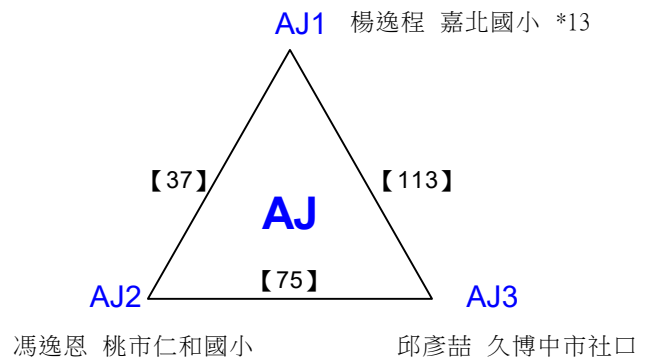
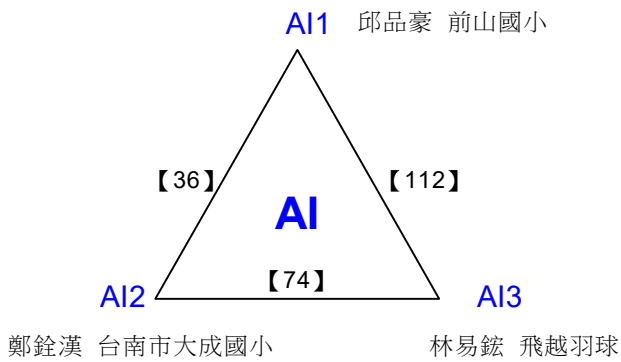
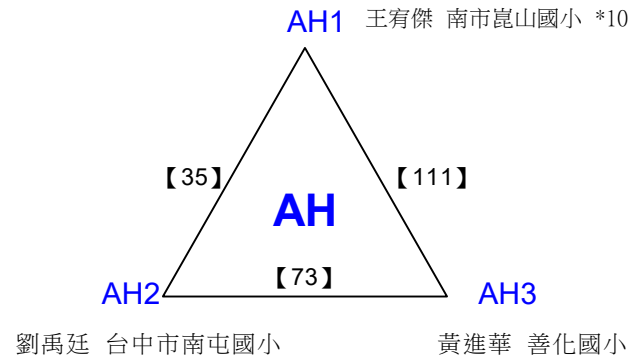
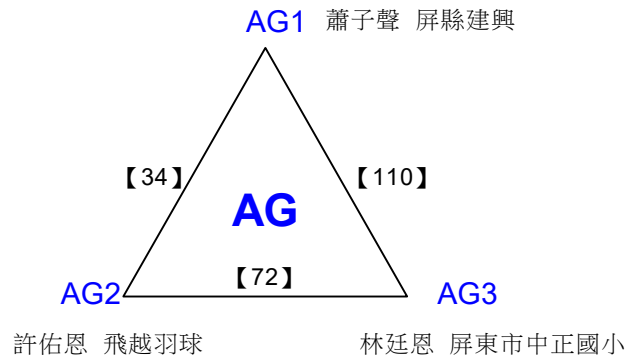

2020嘉義市市長盃全國羽球錦標賽

取16名

國小五年級男單 共25籤

決賽:三角取一，四角取二，抽籤決定位置

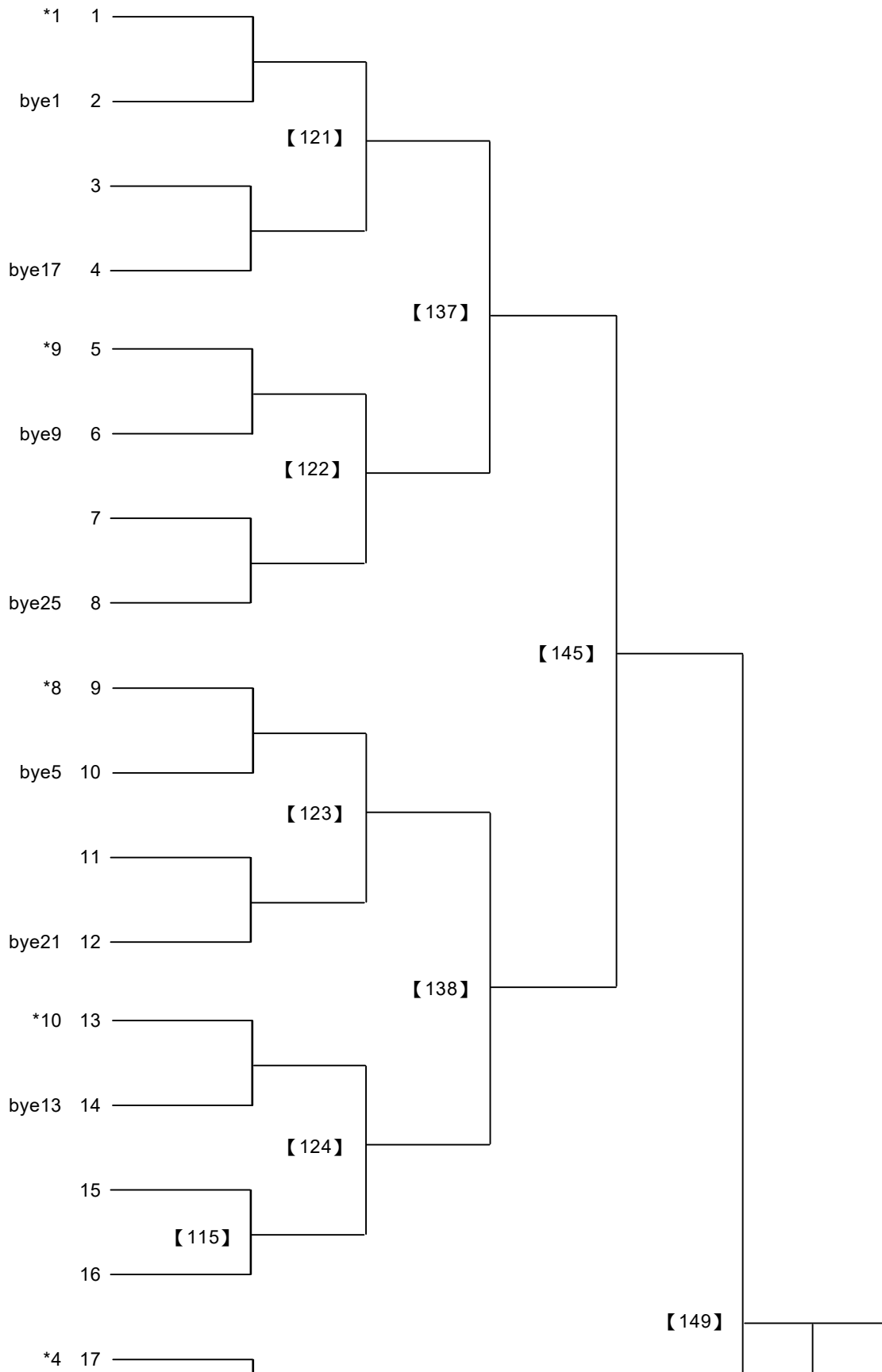

2020嘉義市市長盃全國羽球錦標賽

取16名

國小五年級男單 共25籤

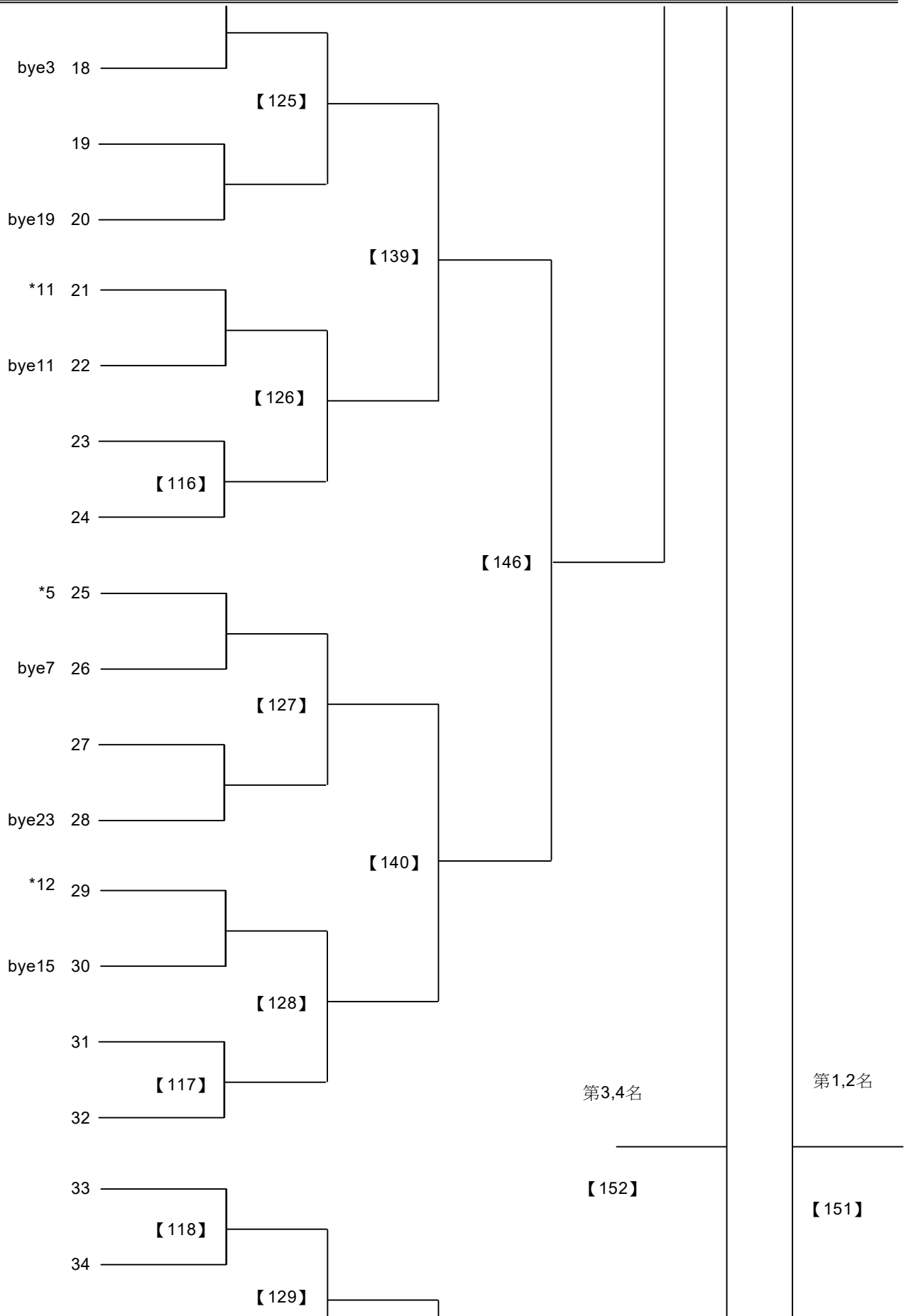

2020嘉義市市長盃全國羽球錦標賽

取16名

國小五年級男單 共25籤

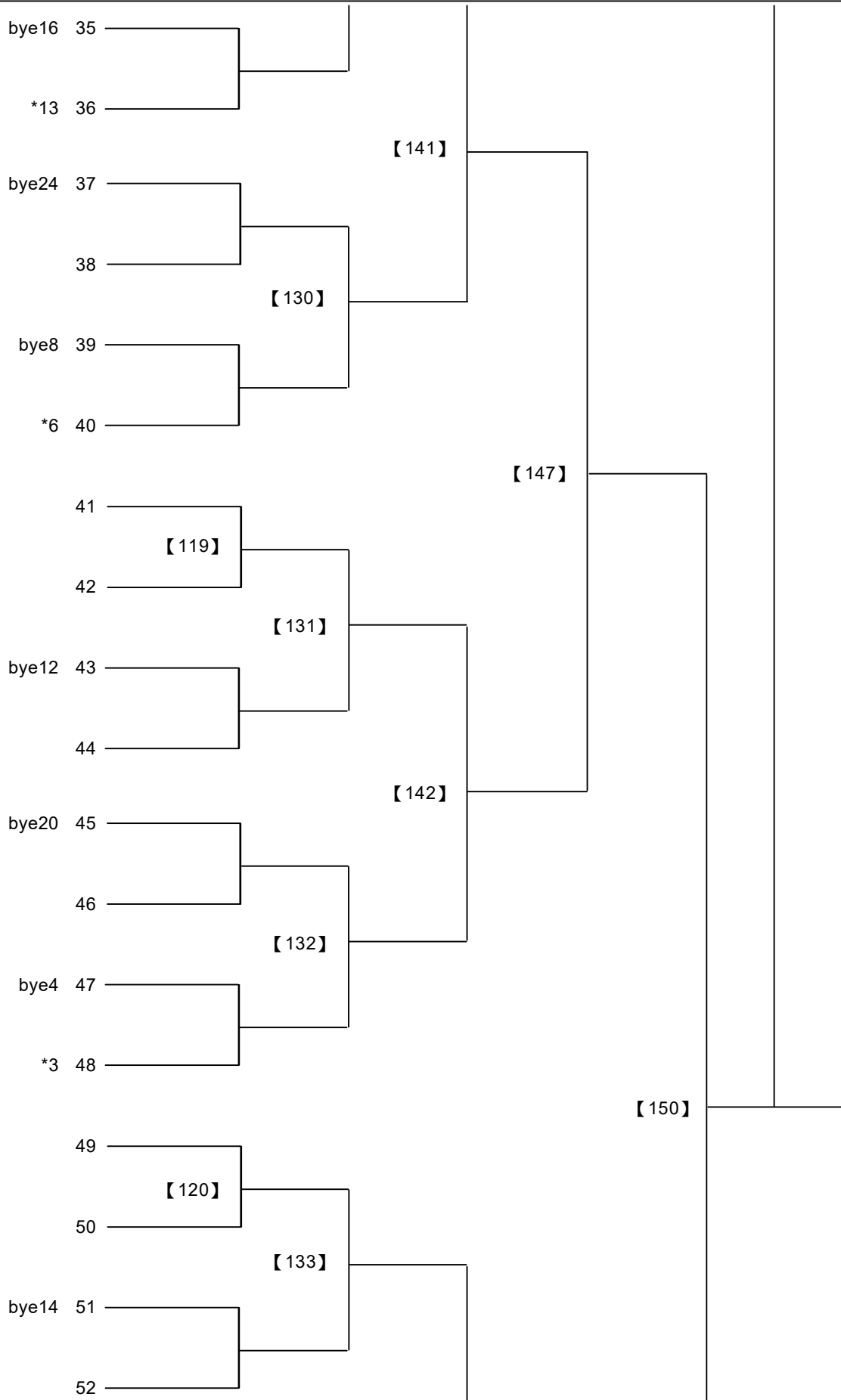

2020嘉義市市長盃全國羽球錦標賽

取16名

國小五年級男單 共25籤

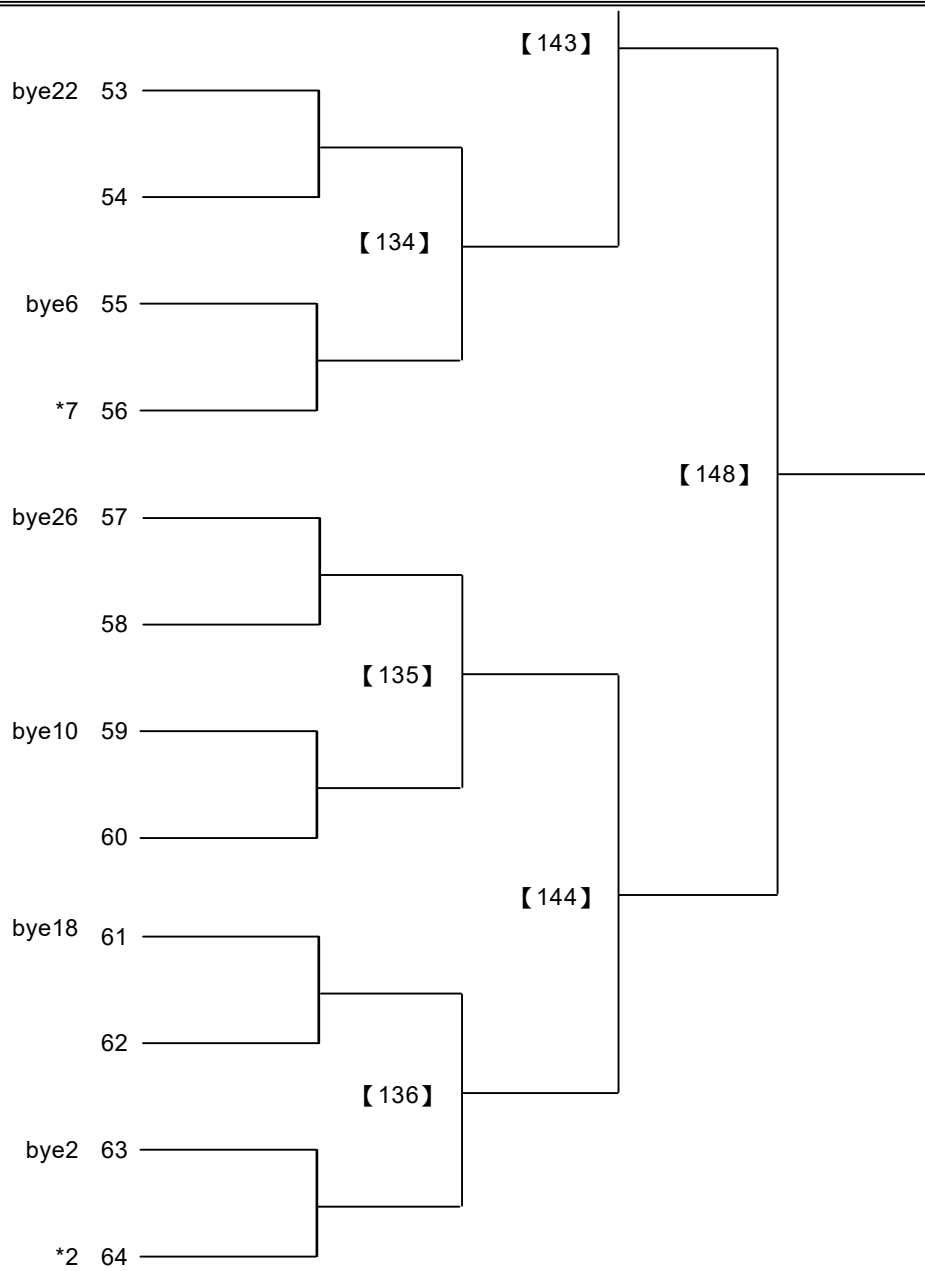

2020嘉義市市長盃全國羽球錦標賽

取8名

國小六年級女單 共33籤

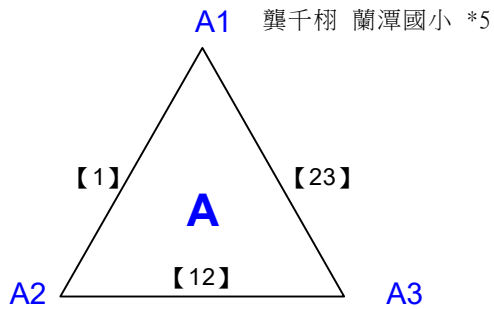

林采蓉 南市海佃國小

邱奕恩 南市裕文

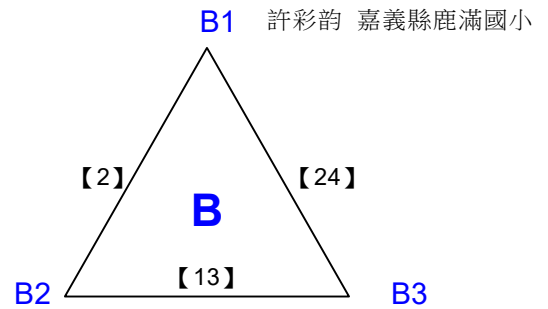

鄭芳宜 合庫萬和

蘇筱婷 新北義學

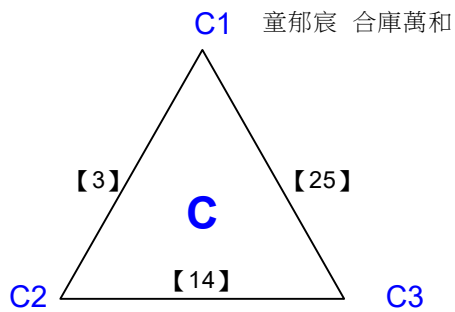

黃薇欣 屏東仁愛國小

潘恩琪 南市裕文

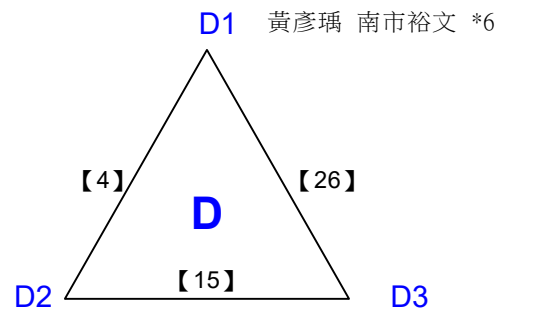

溫舒仔 屏縣忠孝

劉珈均 合庫萬和

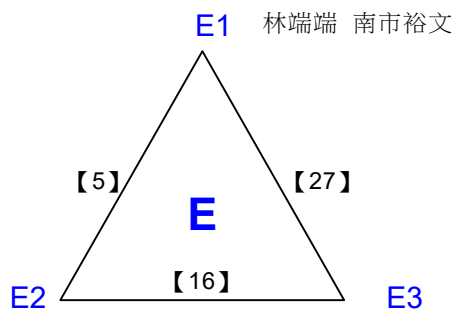

曾伊辰 合庫萬和

盧莉喬 嘉大附小

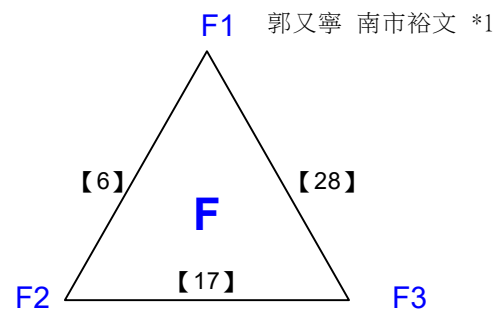

沈可晴 雲林縣僑真國小

林品諭 竹山國小

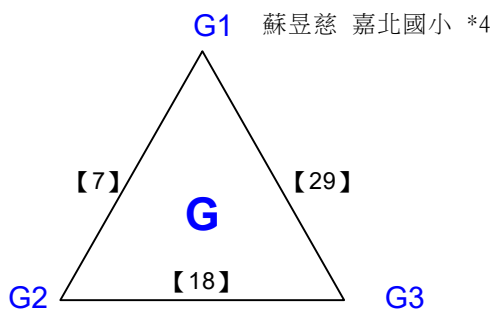

陳昱晴 延和國中

周宜靜 飛越羽球

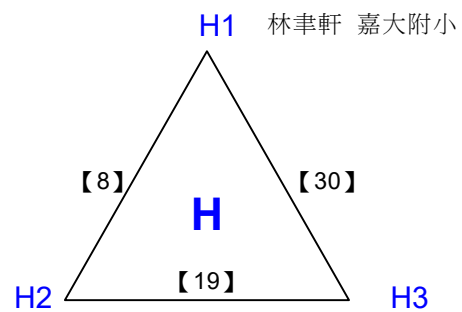

林芃濤 屏縣建興

陳湘穎 合庫萬和

2020嘉義市市長盃全國羽球錦標賽

取8名

國小六年級女單 共33籤

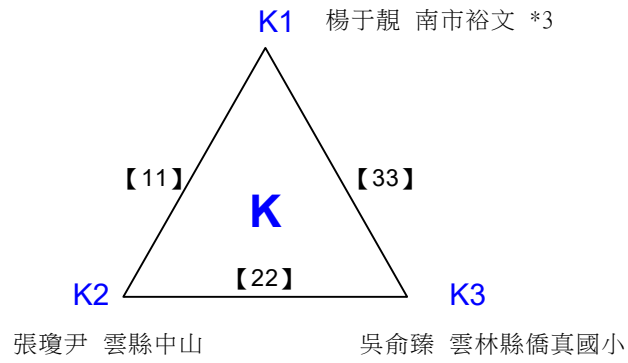
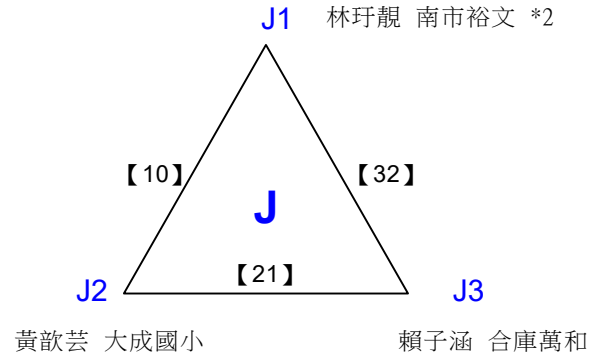
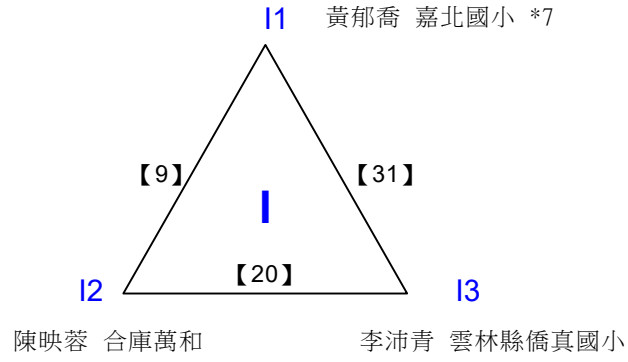

2020嘉義市市長盃全國羽球錦標賽

取8名

國小六年級女單 共4籤

決賽:三角取一，四角取二，抽籤決定位置

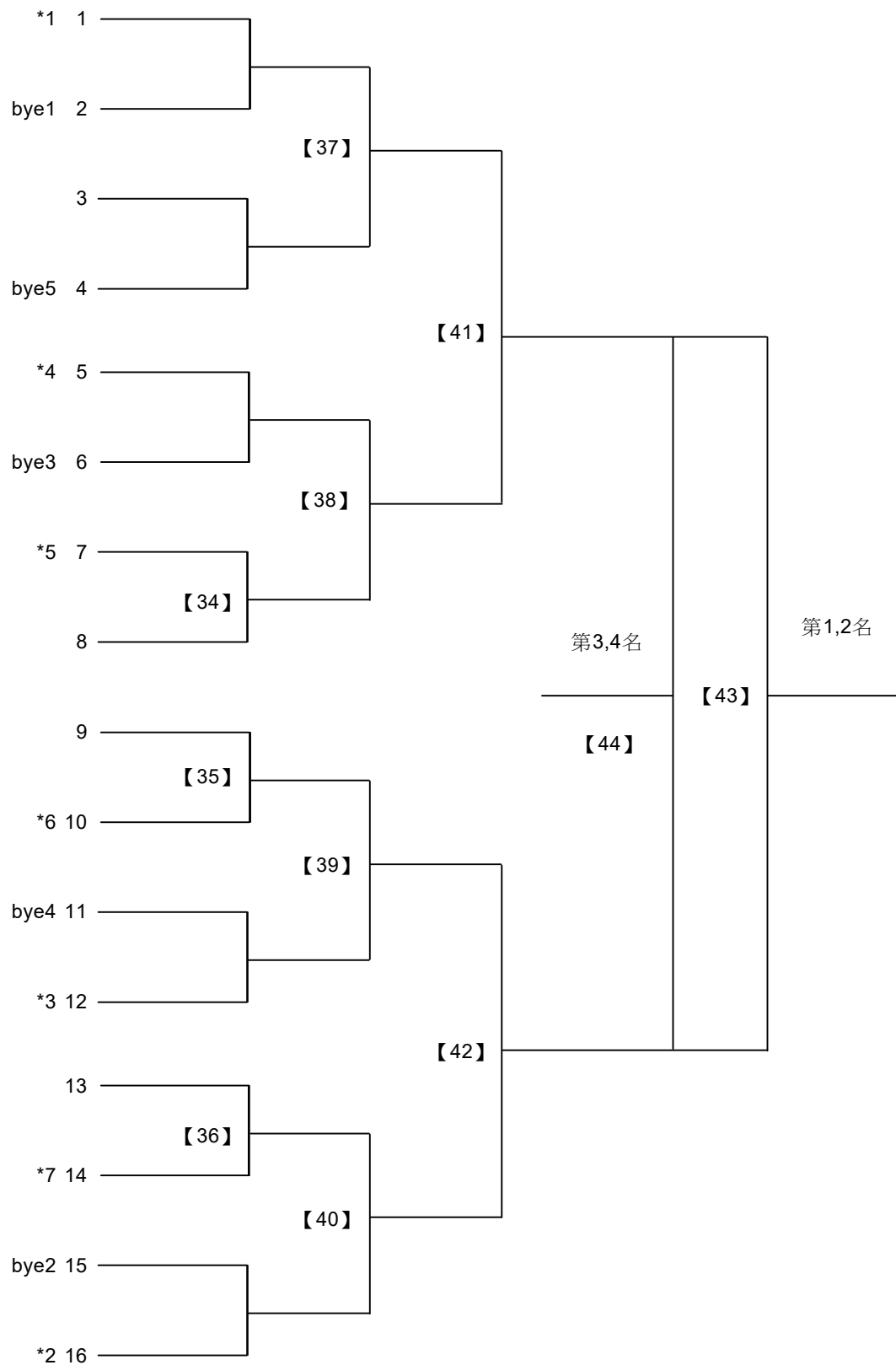

2020嘉義市市長盃全國羽球錦標賽

取16名

國小六年級男單 共68籤

A1 王文局 枋寮中學

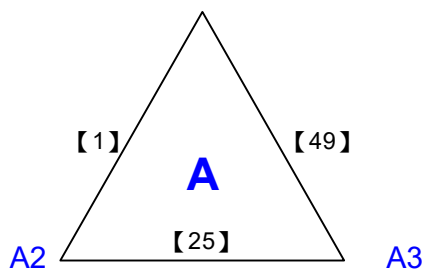

鄧學陽 南投延和國中

朱子敬

B1 莊彥儒 和睦國小 *6

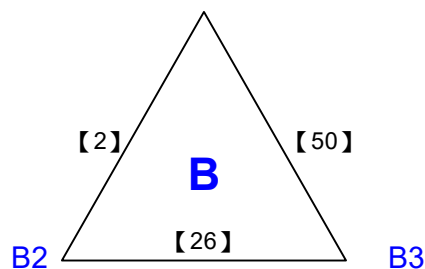

顏桂清 飛越羽球

高聖哲 南投延和國中

蕭亨冠 嘉義市北園國小 楊其勸 南市崇學國小

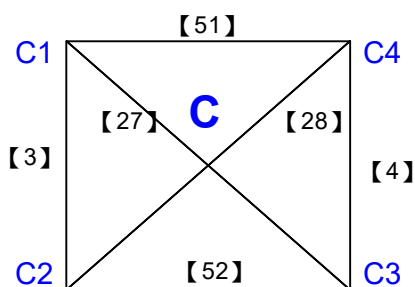

梁宥詠 南陽國小

蔡冠綸 南投延和國中

D1 蔡誠峻 合庫萬和

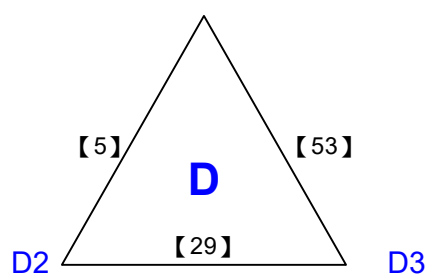

陳柏瀚 南投延和國中

林祈言 嘉市蘭潭國小

E1 楊逸程 嘉北國小 *8

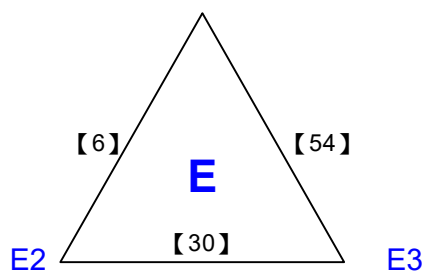

李泓毅 飛越羽球

黃宥鈞 圓崇國小

葉柏佑 嘉義市北園國小 邱品豪 前山國小

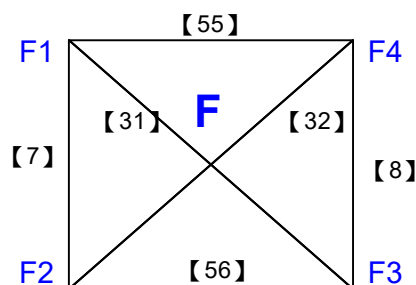

陳昱安

張祐睿 台南市大成國小

G1 李杰恩 崇文國小 *4

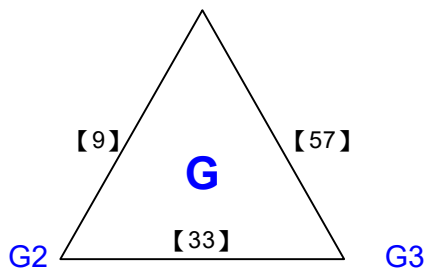

黃亞倫 台南市大成國小

簡願哲 合庫萬和

H1 葉恩圻 崇文國小 *3

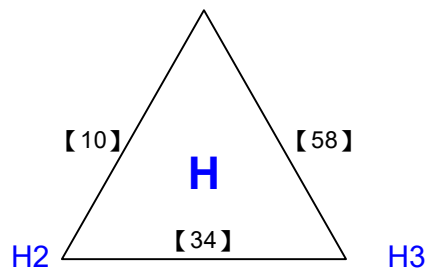

蔡承恩 南投延和國中

陳泰勸 雲縣中山

2020嘉義市市長盃全國羽球錦標賽

取16名

國小六年級男單 共68籤

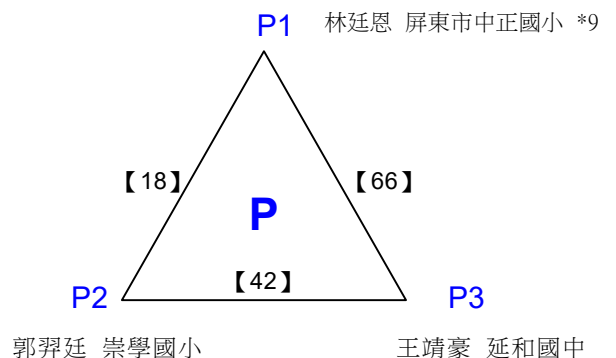
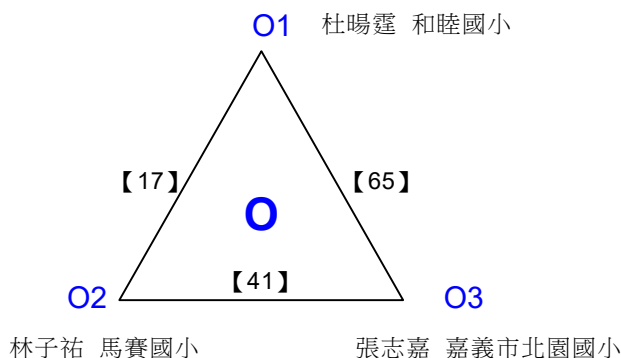
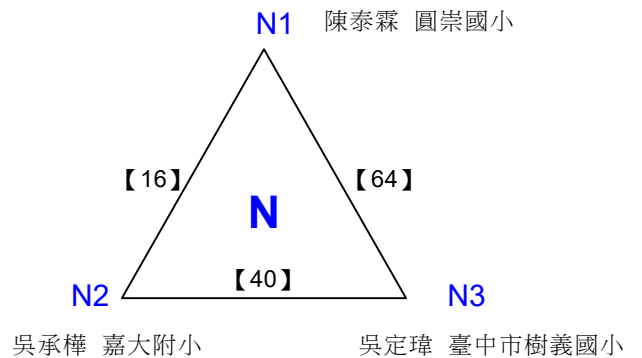
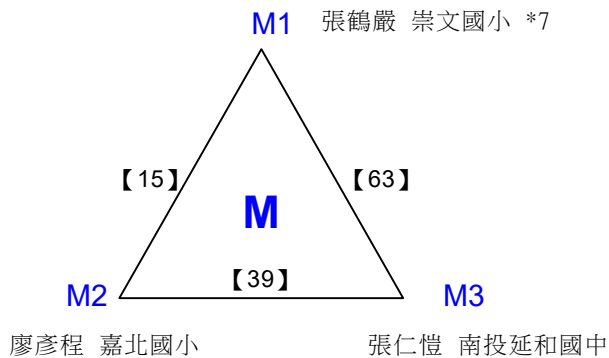
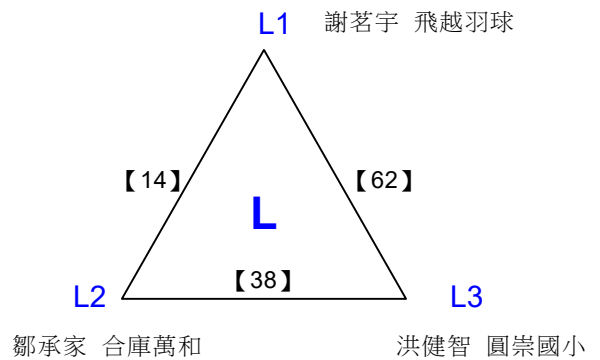
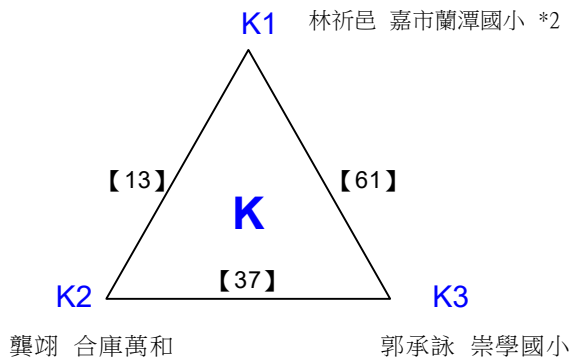
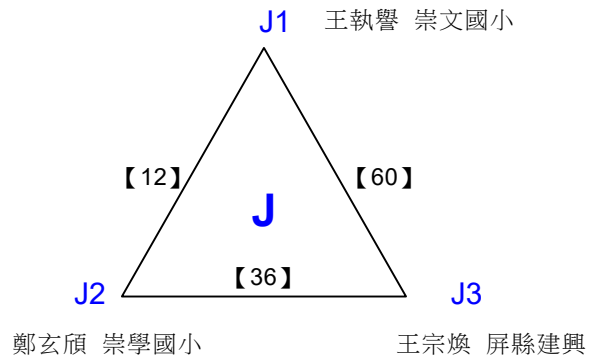
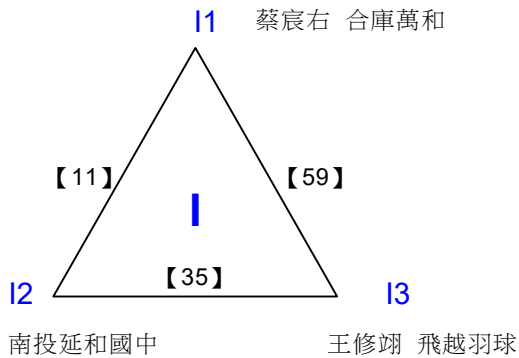

2020嘉義市市長盃全國羽球錦標賽

取16名

國小六年級男單 共68籤

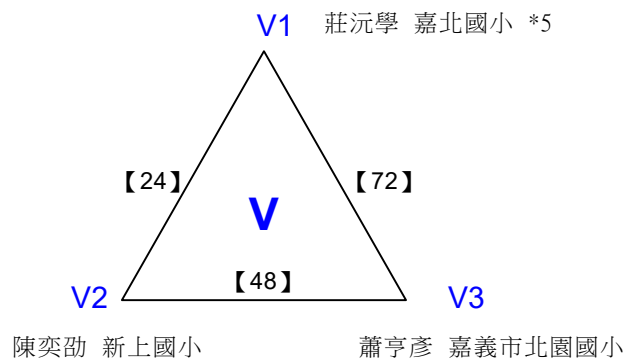
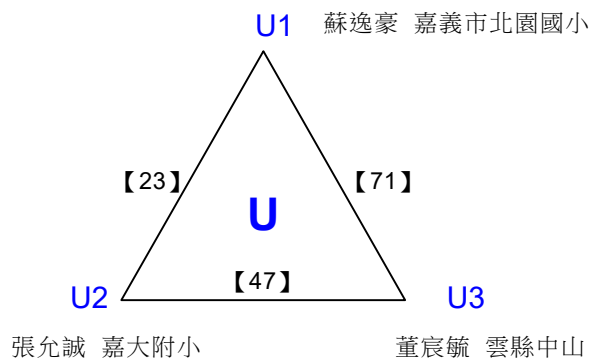
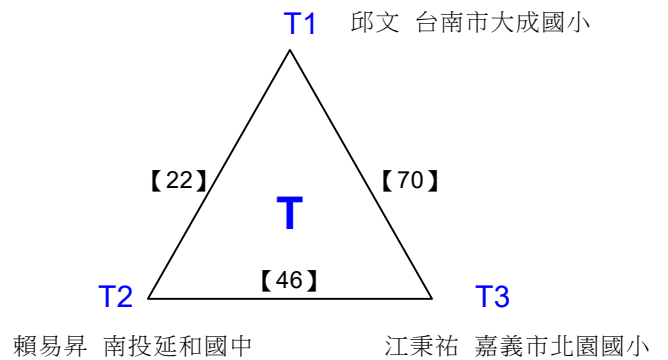
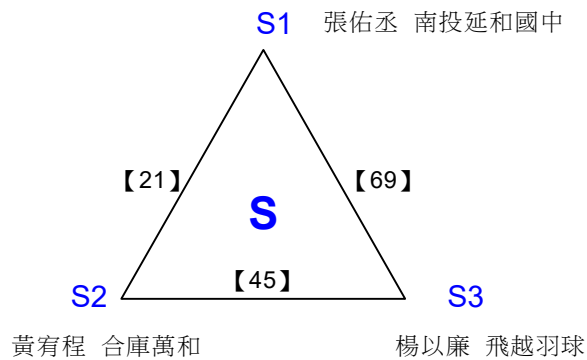
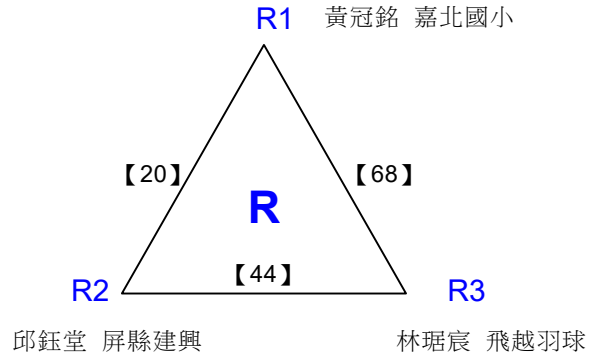
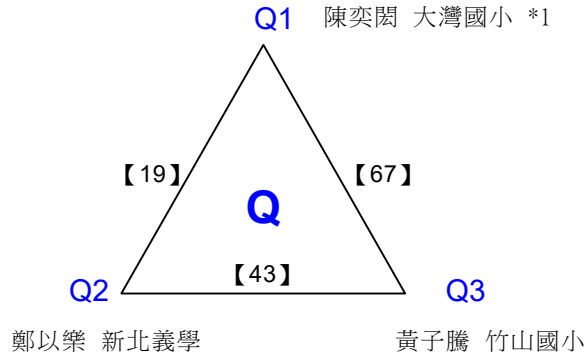

2020嘉義市市長盃全國羽球錦標賽

取16名

國小六年級男單 共16籤

決賽:三角取一，四角取二，抽籤決定位置

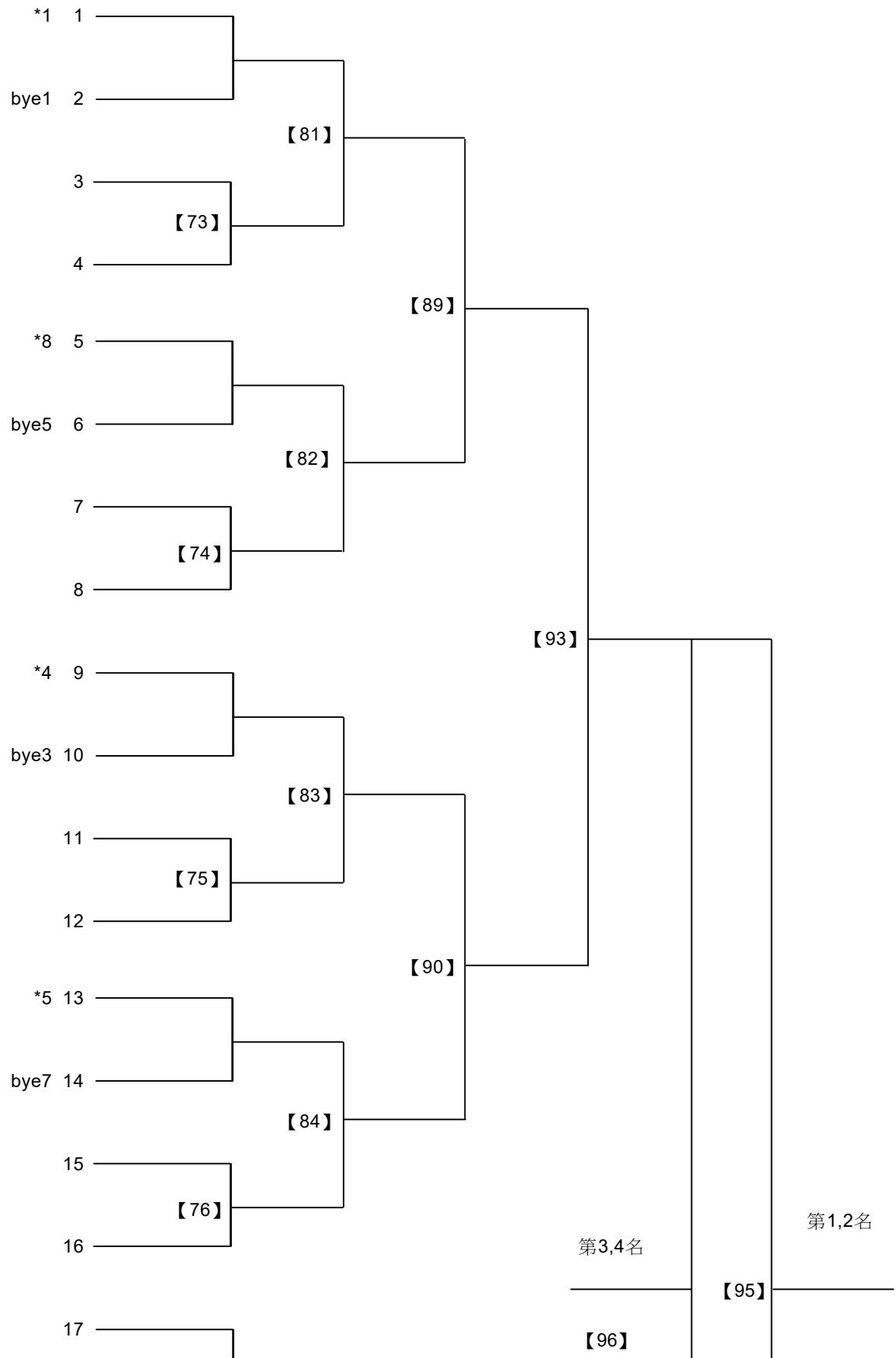

2020嘉義市市長盃全國羽球錦標賽

取16名

國小六年級男單 共16籤

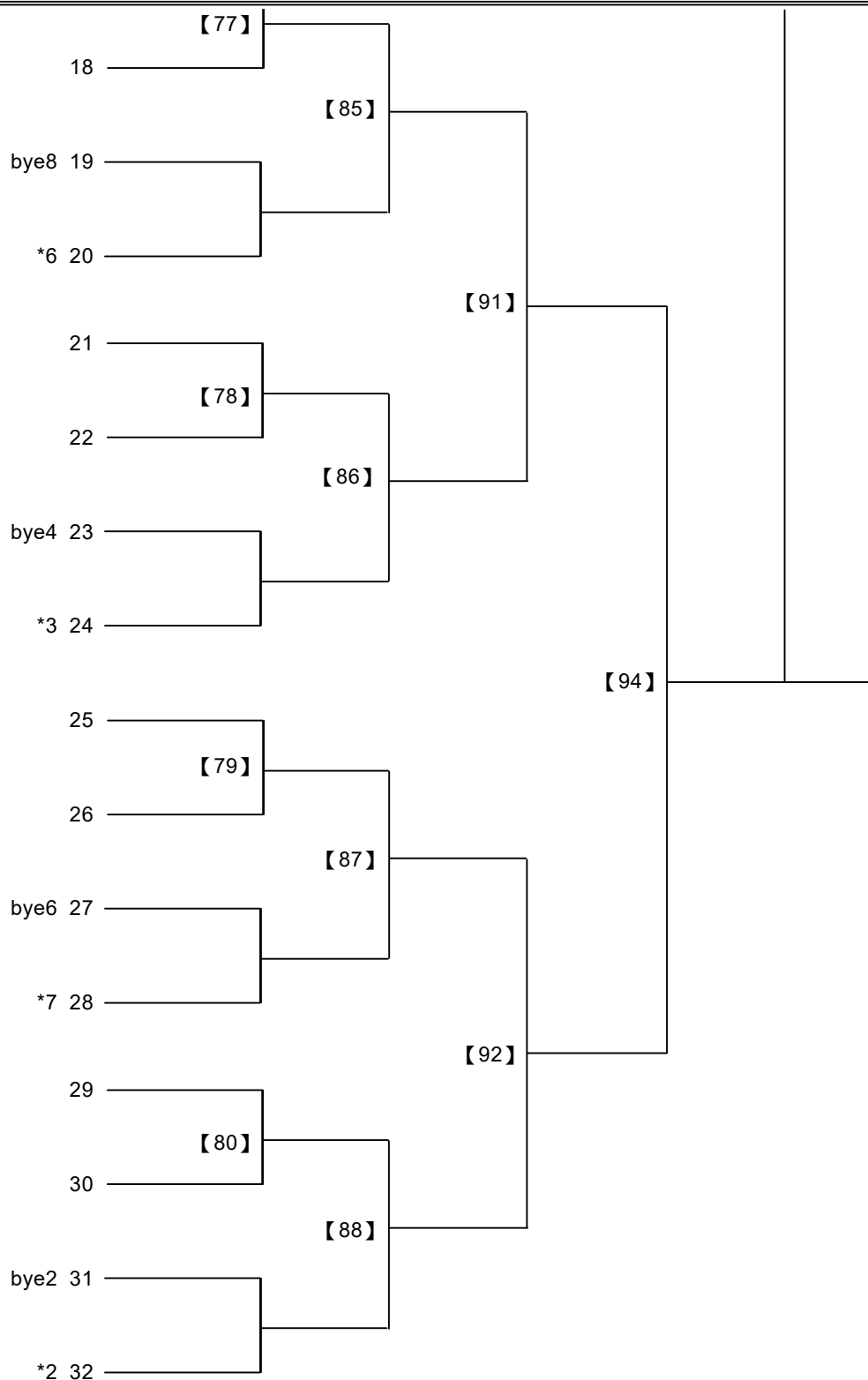

2020嘉義市市長盃全國羽球錦標賽

取8名

國中一年級女單 共22籤

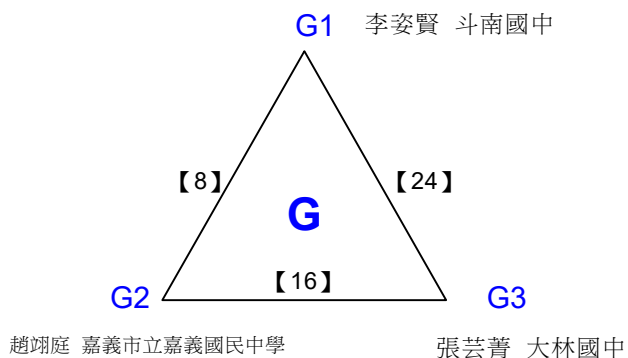
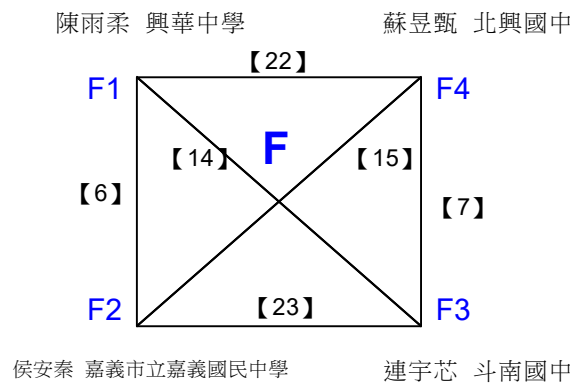
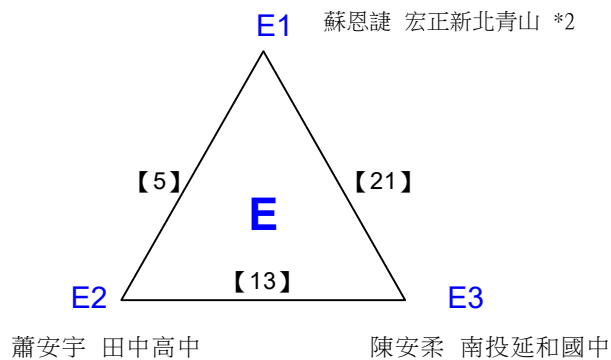
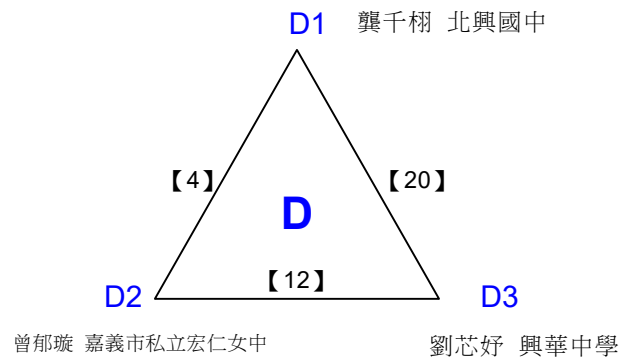
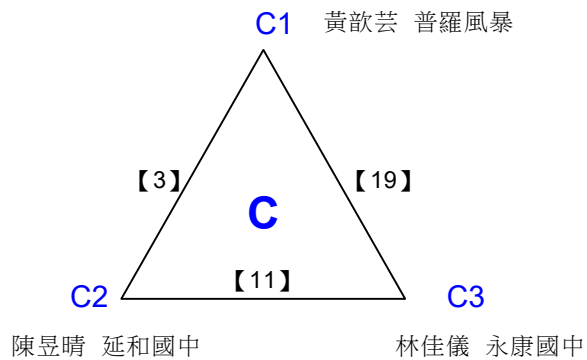
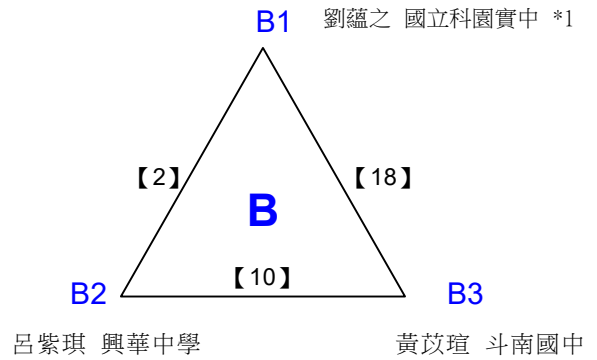
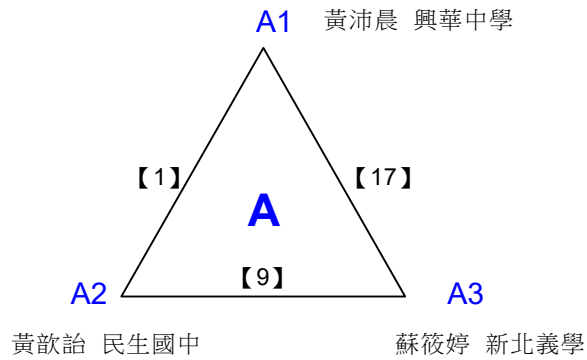

2020嘉義市市長盃全國羽球錦標賽

取8名

國中一年級女單 共6籤

決賽:三角取一，四角取二，抽籤決定位置

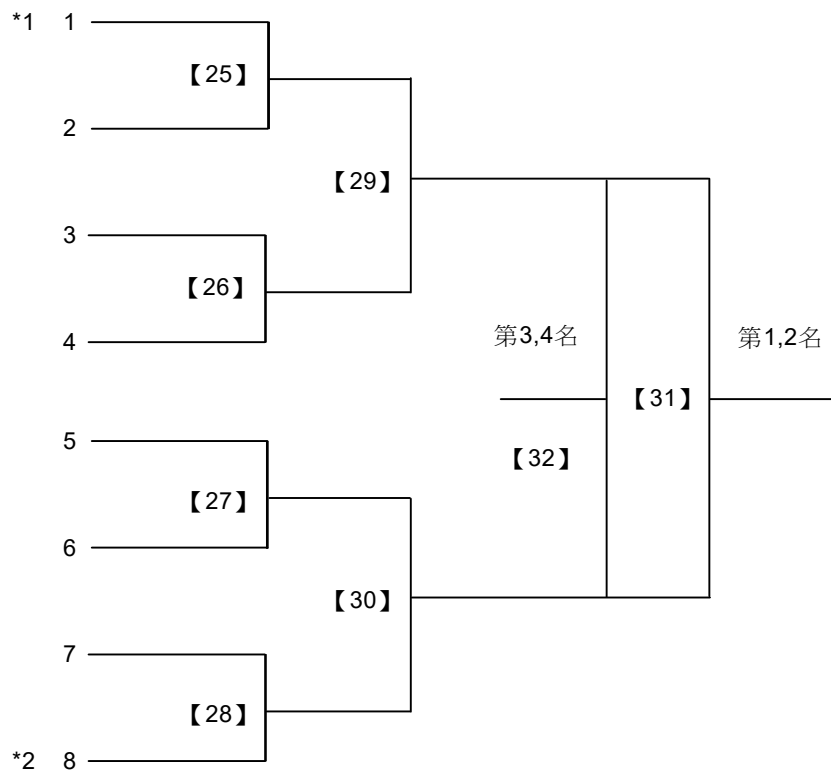

2020嘉義市市長盃全國羽球錦標賽

取16名

國中一年級男單 共92籤

盧佑承 興華中學 邱宥鈞 北興國中(個人)

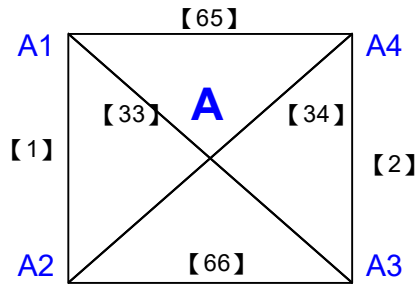

張寓翔 田中高中 楊浩平 合庫飛樂豐原

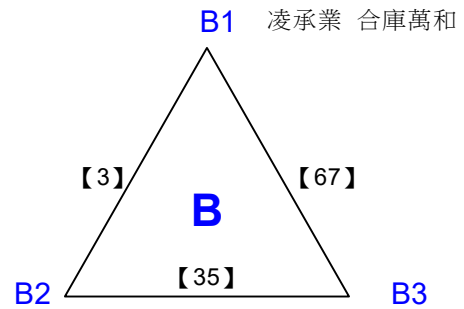

凌承業 合庫萬和 黃柏揚 民生國中 朱子敬

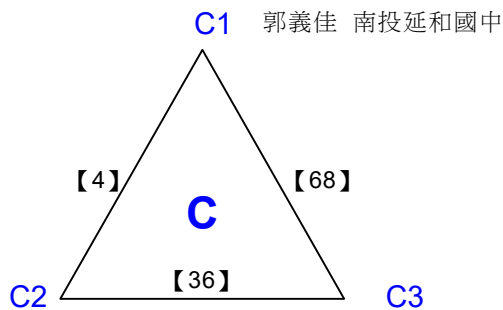

郭義佳 南投延和國中 李昀澤 興華中學 王修翊 飛越羽球

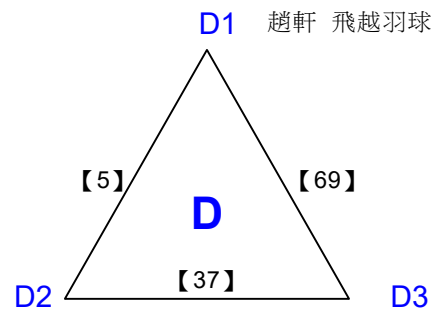

趙軒 飛越羽球 許愷珉 田中高中 龔敬倫 興華中學

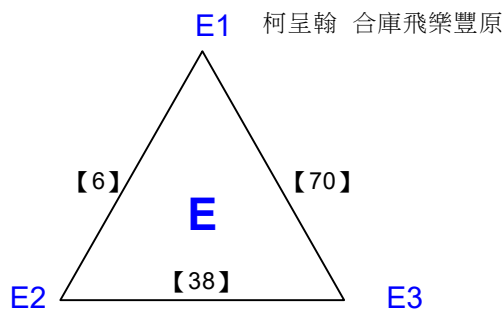

柯呈翰 合庫飛樂豐原 李宗恩 興華中學 張倉銘 田中高中

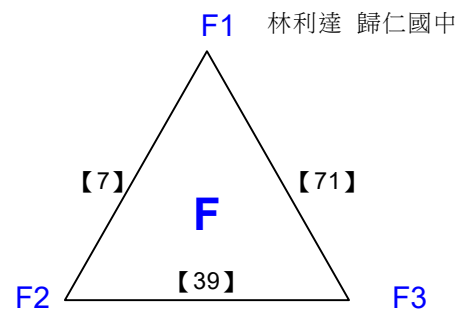

林利達 歸仁國中 羅安硯 合庫飛樂豐原 顏桂清 飛越羽球

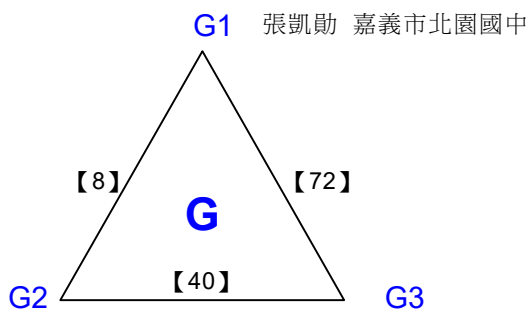

張凱勛 嘉義市北園國中 陳冠叡 合庫飛樂豐原 邱定賢 民生國中

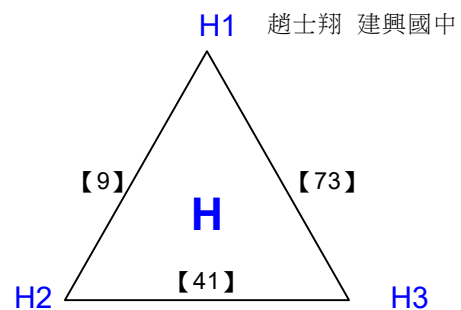

趙士翔 建興國中 盧宥騰 歸仁國中 劉仕鎧 南投延和國中

2020嘉義市市長盃全國羽球錦標賽

取16名

國中一年級男單 共92籤

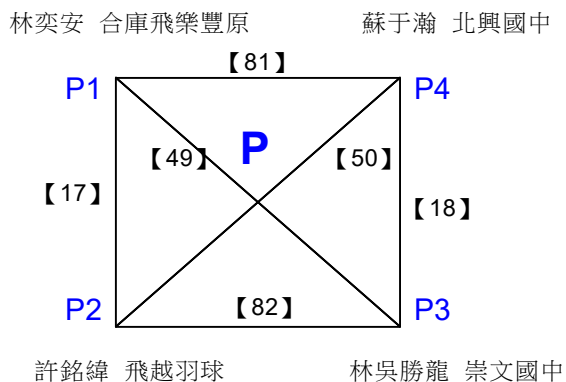
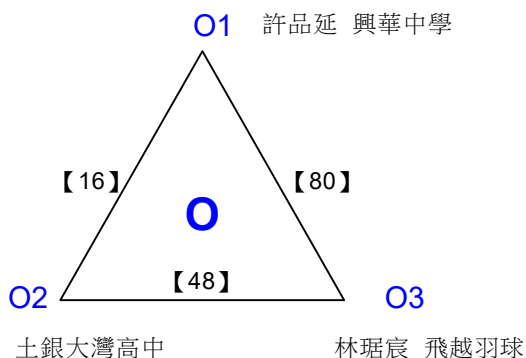
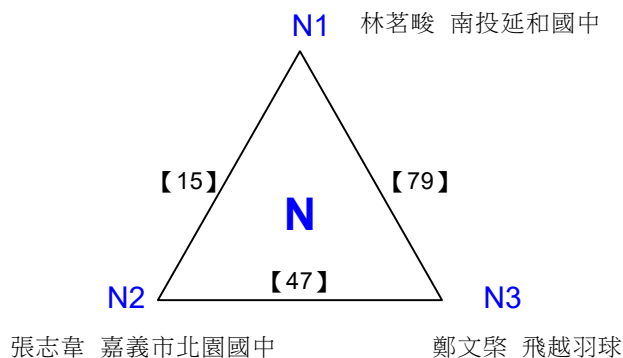
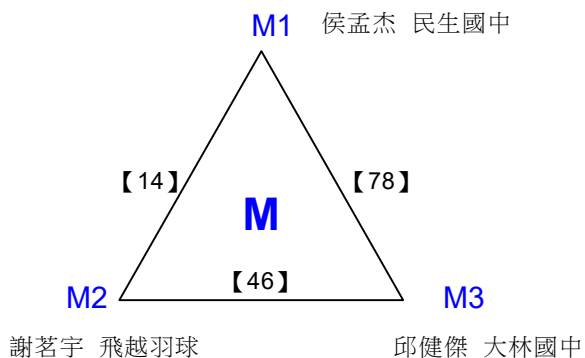
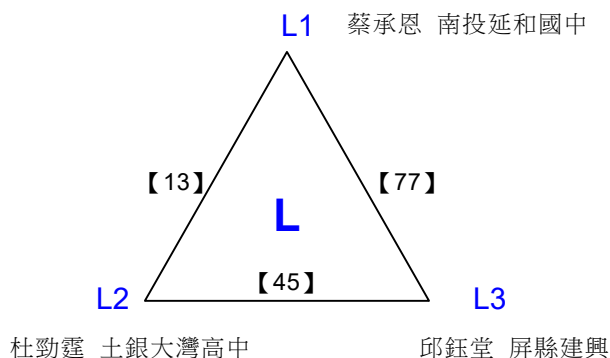
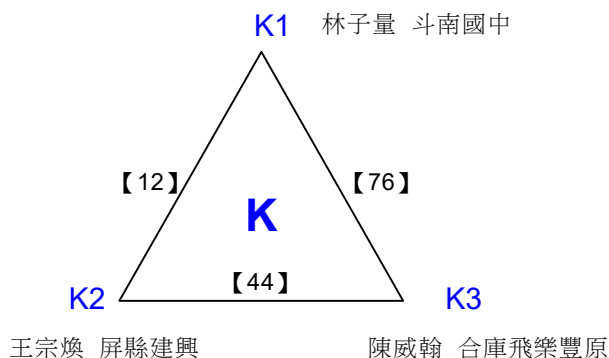
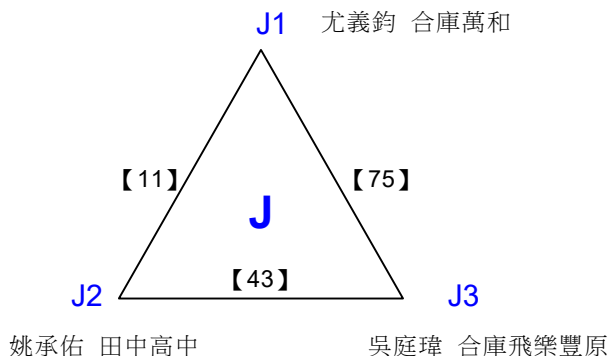
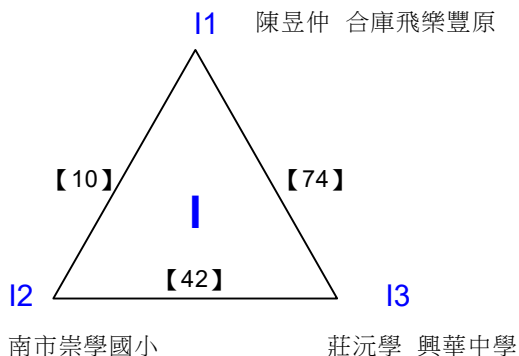

2020嘉義市市長盃全國羽球錦標賽

取16名

國中一年級男單 共92籤

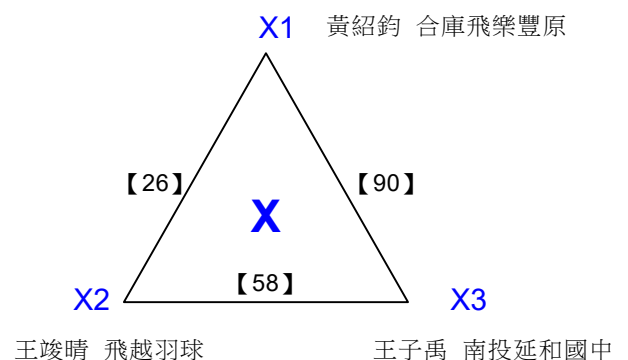
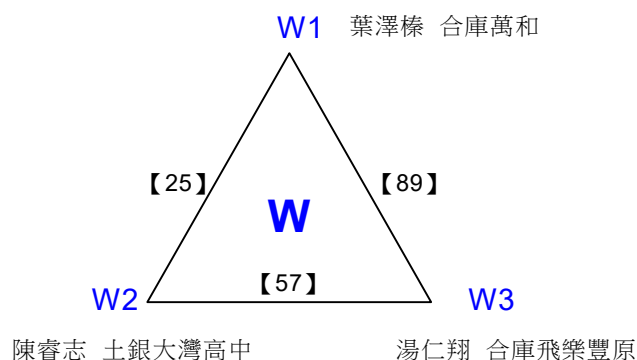
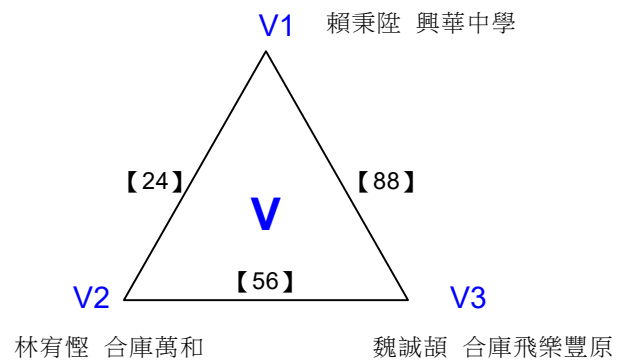
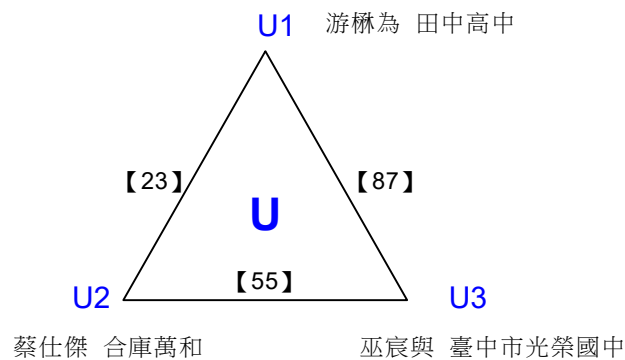
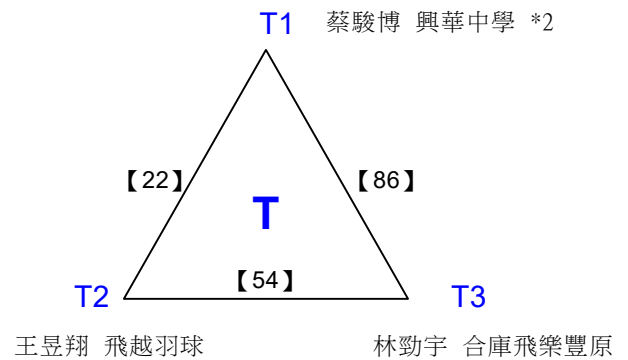
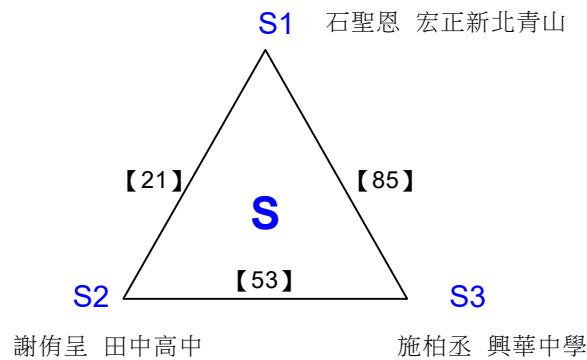
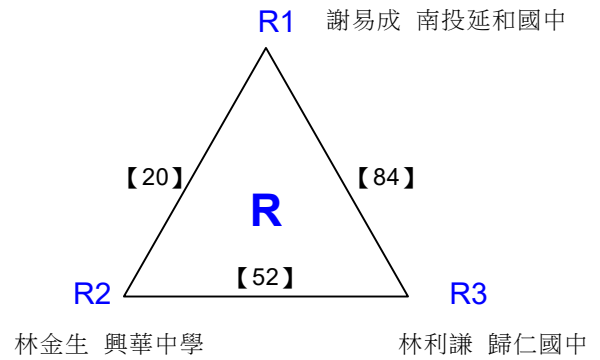
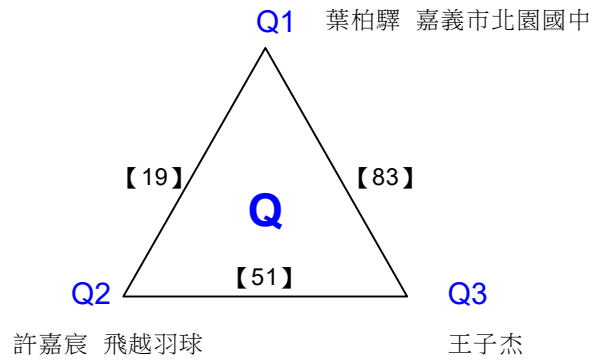

2020嘉義市市長盃全國羽球錦標賽

取16名

國中一年級男單 共92籤

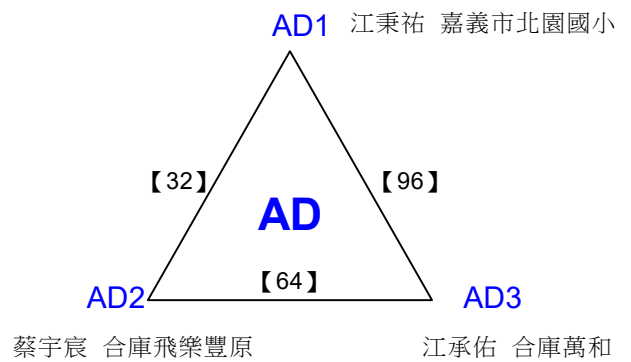
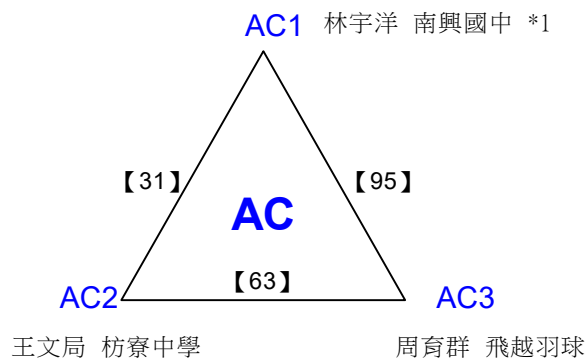
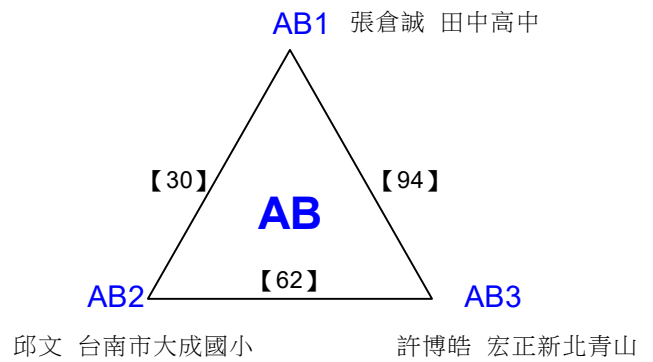
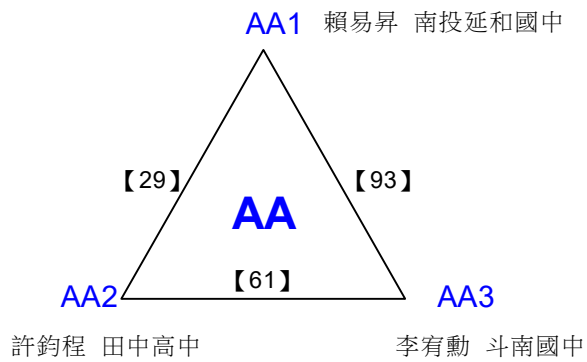
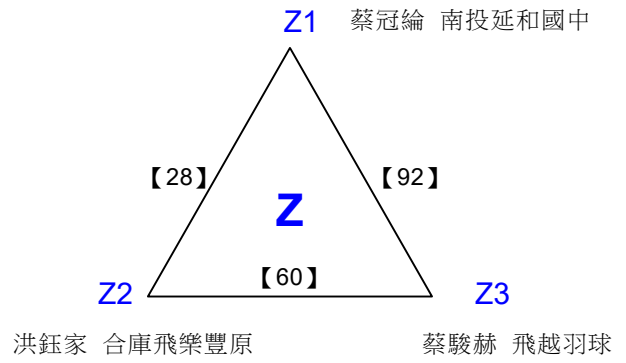
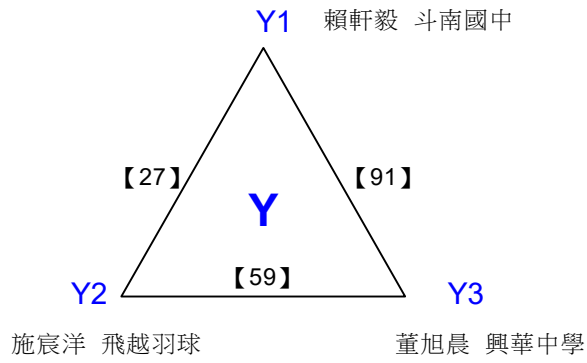

2020嘉義市市長盃全國羽球錦標賽

取16名

國中一年級男單 共30籤

決賽:三角取一，四角取二，抽籤決定位置

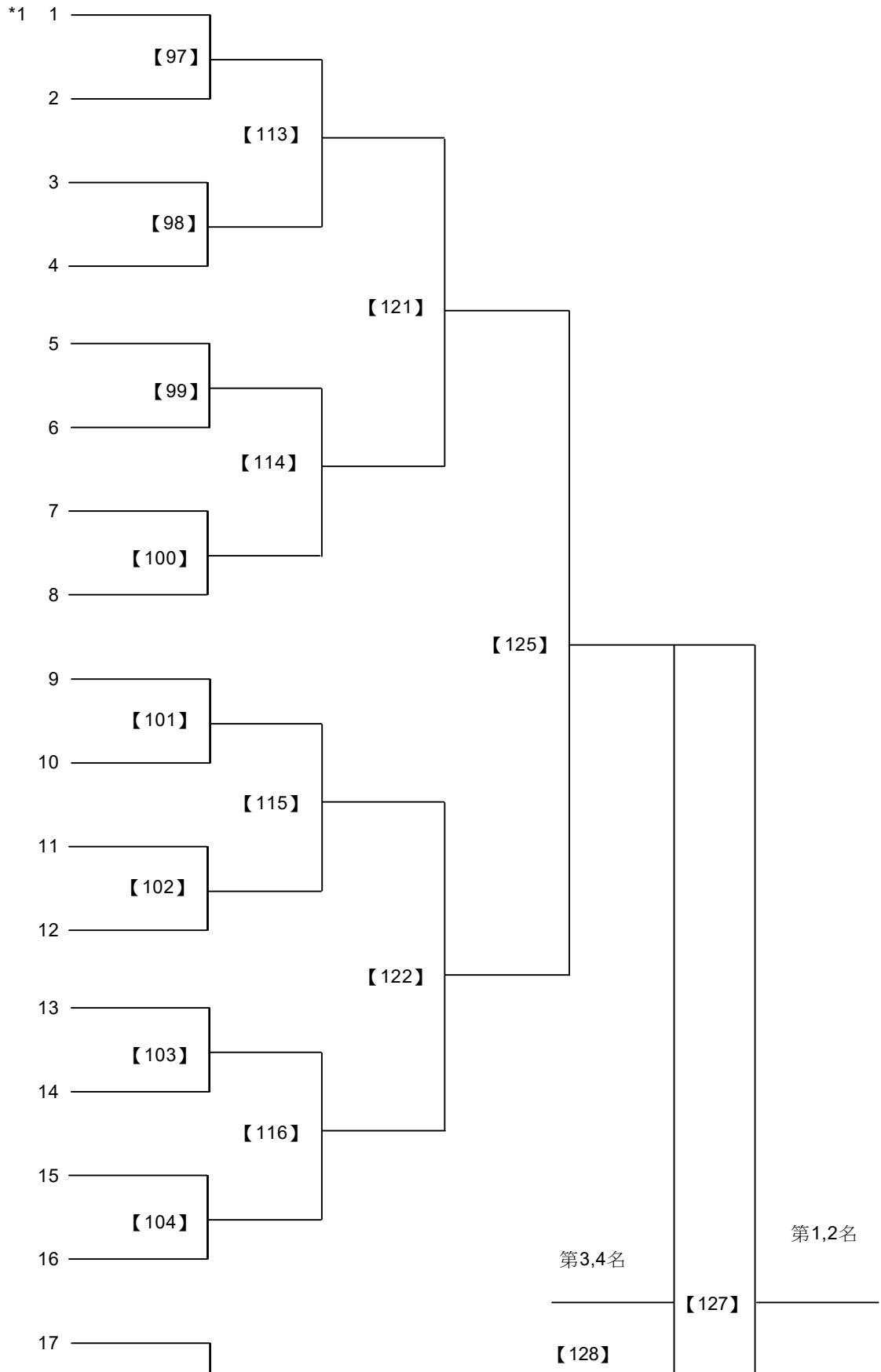

2020嘉義市市長盃全國羽球錦標賽

取16名

國中一年級男單 共30籤

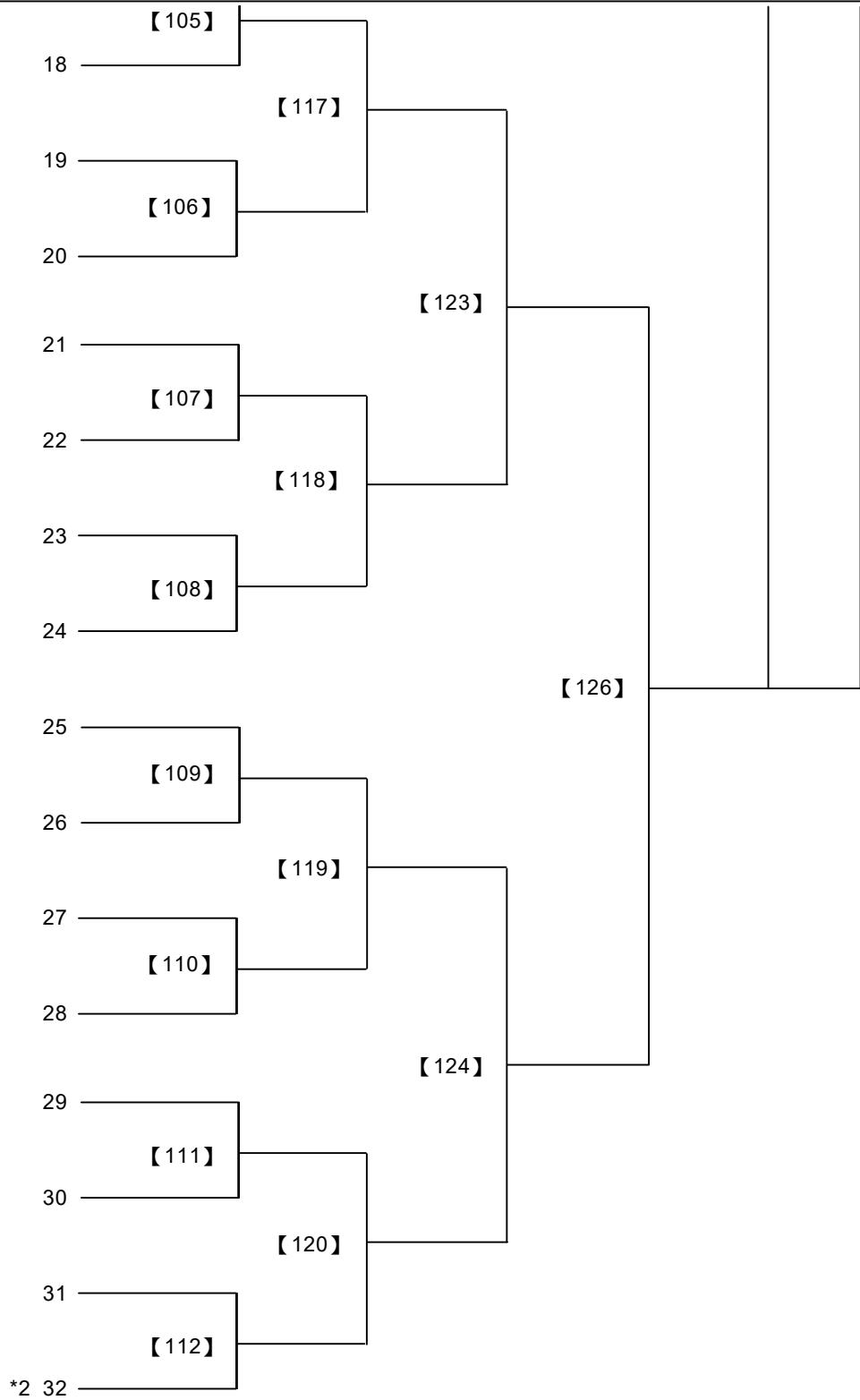

2020嘉義市市長盃全國羽球錦標賽

取8名

國中二年級女單 共14籤

李雅暄 大林國中 *4 蕭琦鏗 合庫飛樂豐原

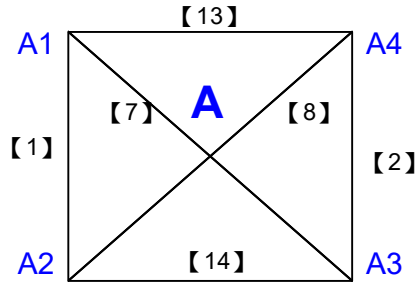

連芷筠 興華中學 徐慈惠 嘉義市立嘉義國民中學

蘇恩誥 宏正新北青山 *3 陳安柔 南投延和國中

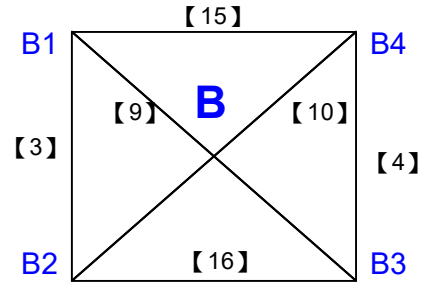

詹子新 田中高中 黃沛晨 興華中學

C1 郭捷瑜 歸仁國中 *1

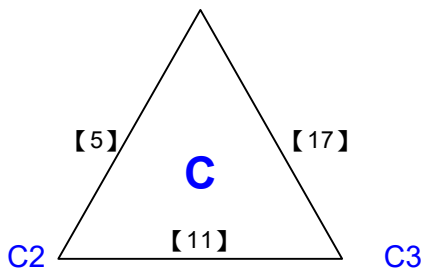

莊采恩 合庫飛樂豐原 劉芯妤 興華中學

D1 劉蘊之 國立科園實中 *2

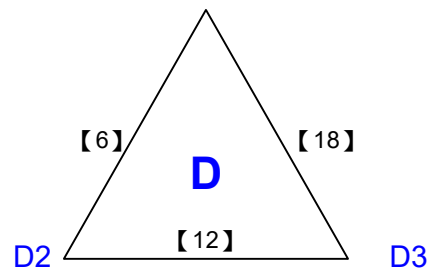

瞿好庭 興華中學 柳恩琦 柳恩琦

2020嘉義市市長盃全國羽球錦標賽

取8名

國中二年級女單 共4籤

決賽:三角取二，四角取二，抽籤決定位置

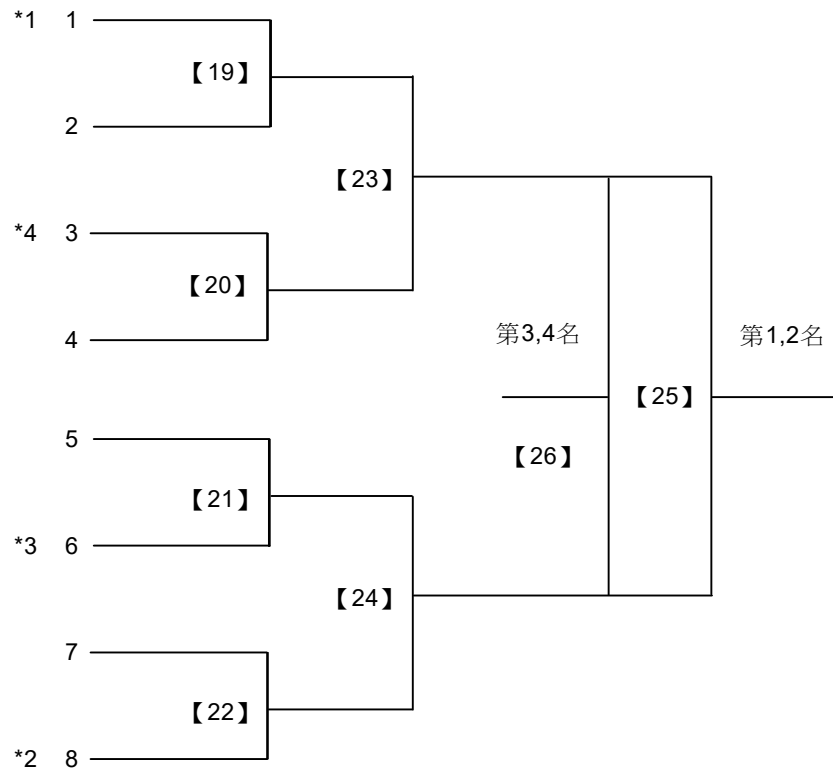

2020嘉義市市長盃全國羽球錦標賽

取16名

國中二年級男單 共53籤

楊朝旭 南投延和國中 張志章 嘉義市北園國中

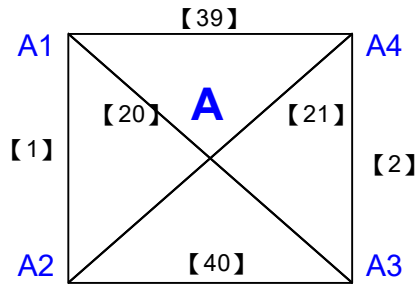

施宇航 北興國中 江俊霆 臺中市光榮國中

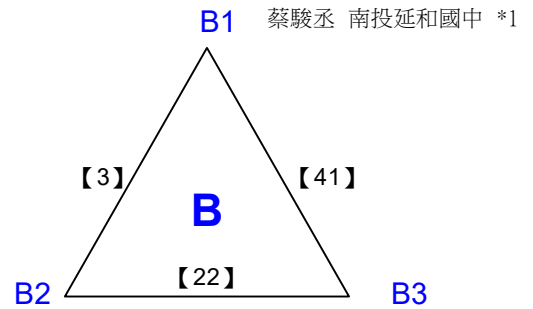

賴秉陞 興華中學 周育群 飛越羽球

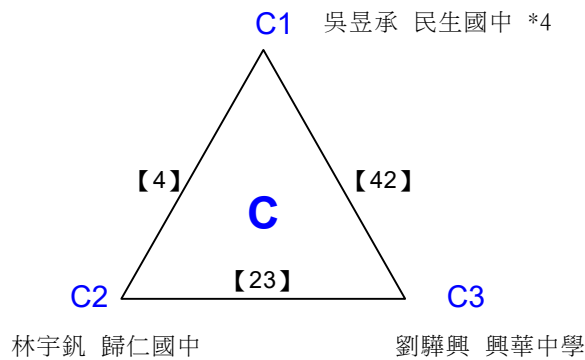

林宇鈺 歸仁國中 劉驊興 興華中學

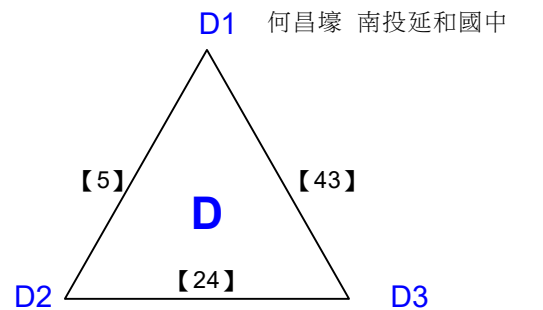

陳宗翰 田中高中 劉彥廷 北興國中

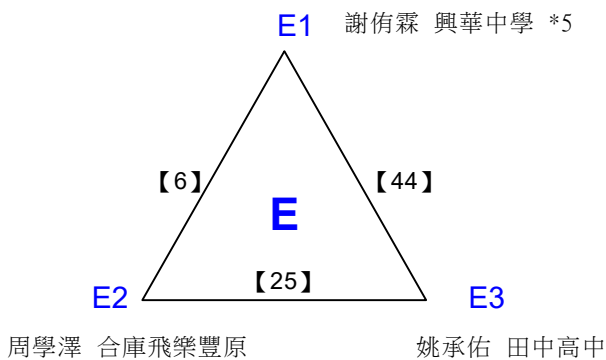

周學澤 合庫飛樂豐原 姚承佑 田中高中

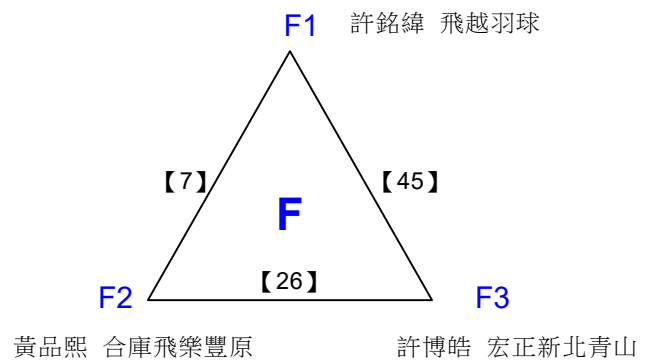

黃品熙 合庫飛樂豐原 許博皓 宏正新北青山

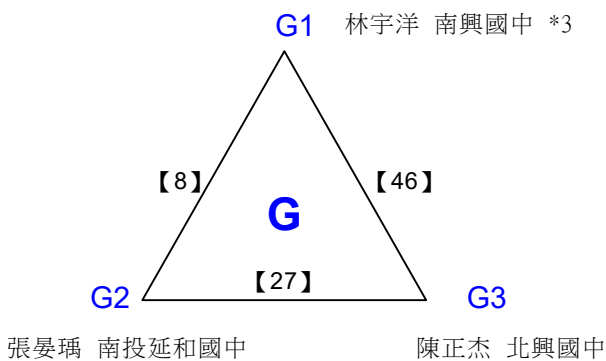

張晏瑀 南投延和國中 陳正杰 北興國中

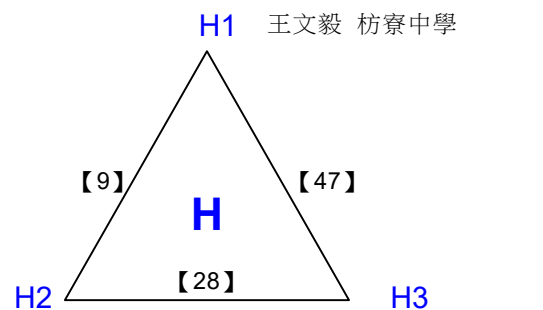

郭致嘉 宏正新北青山 蕭渲融 田中高中

2020嘉義市市長盃全國羽球錦標賽

取16名

國中二年級男單 共53籤

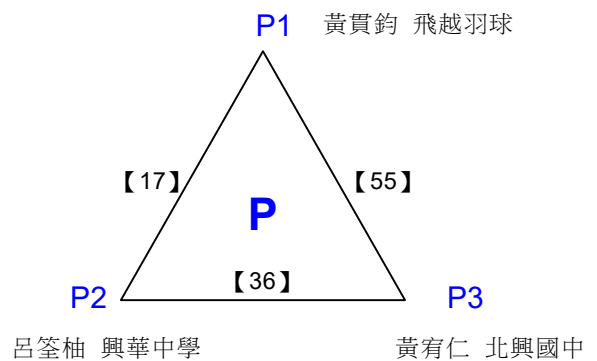
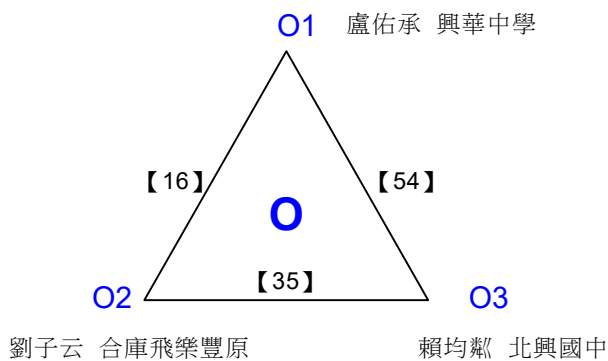
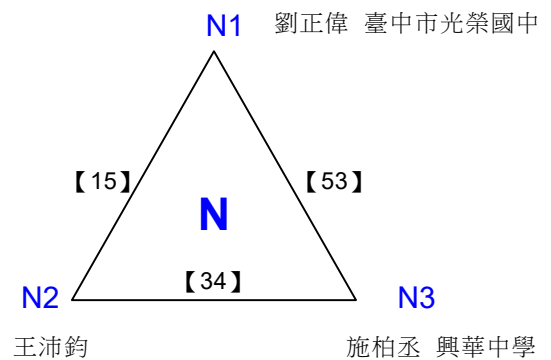
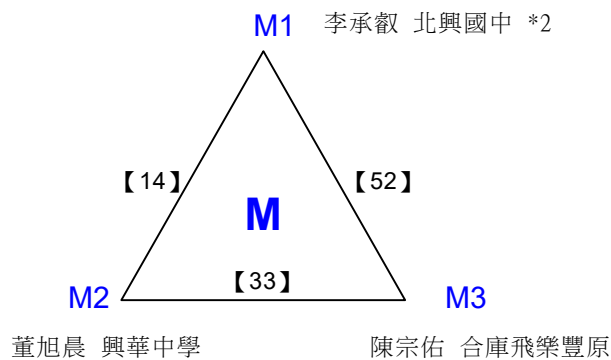
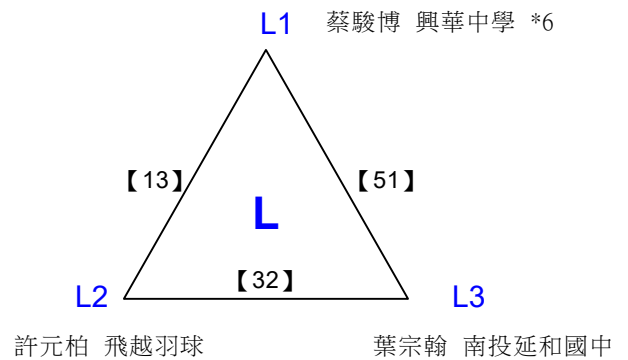
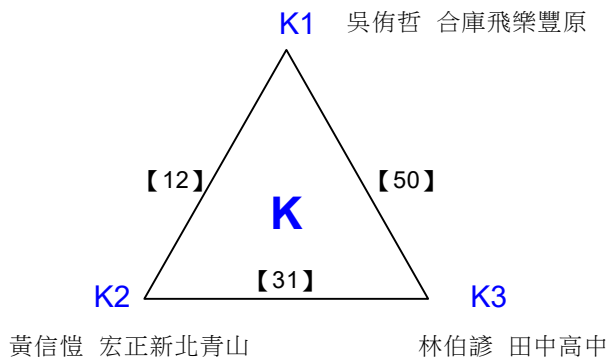
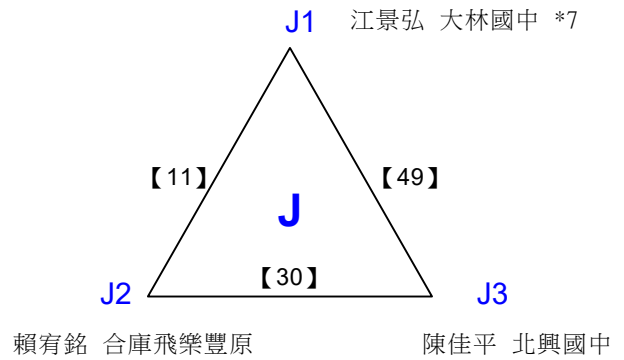
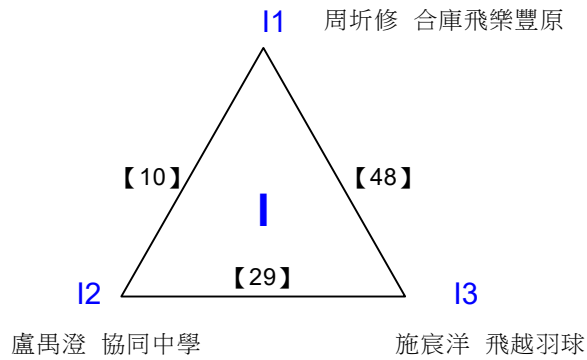

2020嘉義市市長盃全國羽球錦標賽

取16名

國中二年級男單 共53籤

廖錫舜 宏正新北青山 邱宥鈞 北興國中(個人)

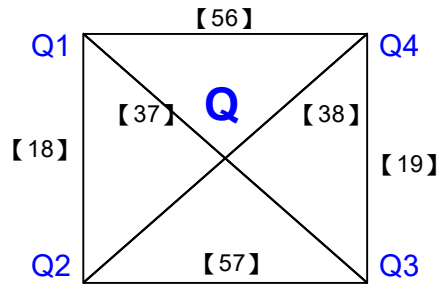

鄭文榮 飛越羽球 廖禹銘 合庫飛樂豐原

2020嘉義市市長盃全國羽球錦標賽

取16名

國中二年級男單 共12籤

決賽:三角取一，四角取二，抽籤決定位置

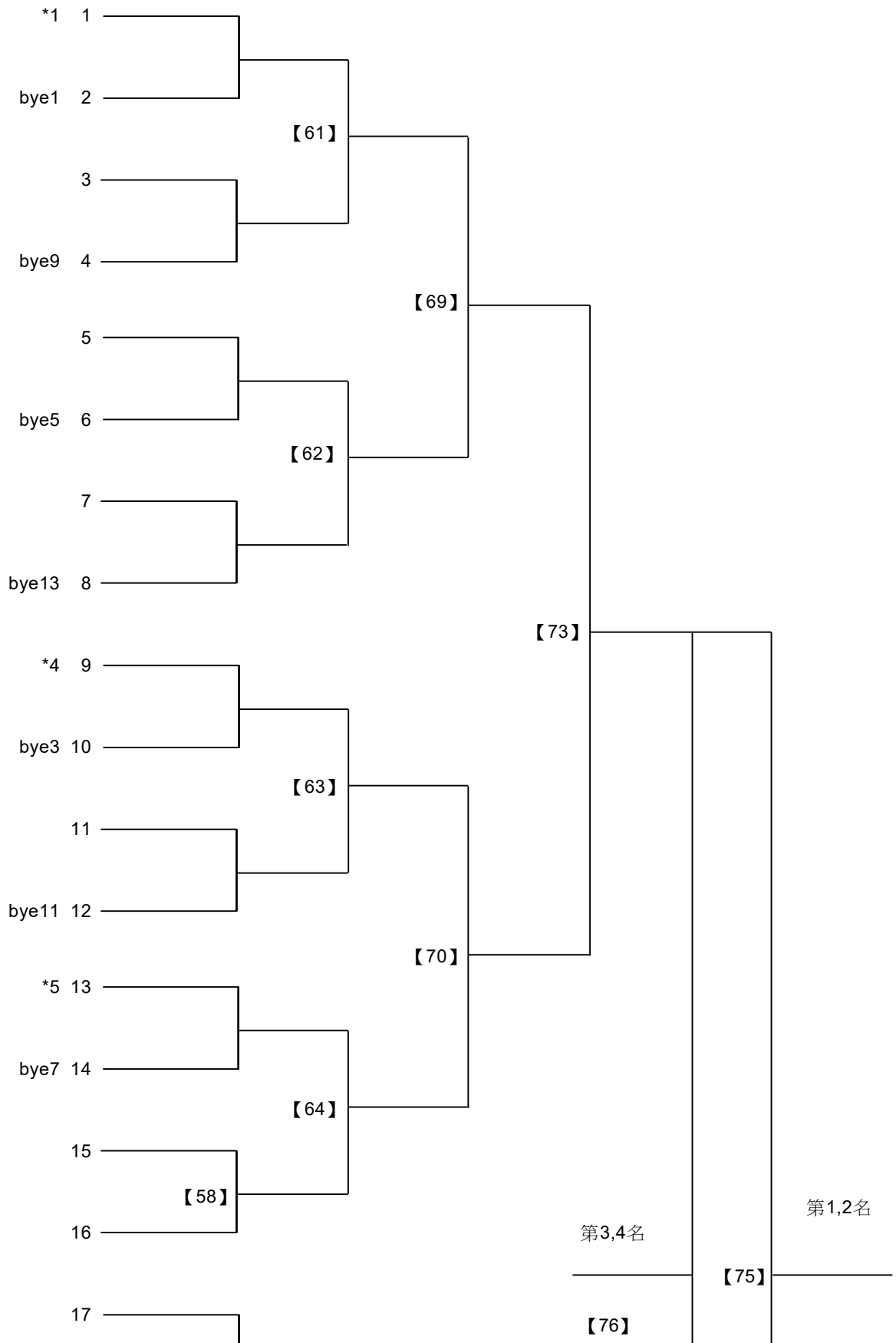

2020嘉義市市長盃全國羽球錦標賽

取16名

國中二年級男單 共12籤

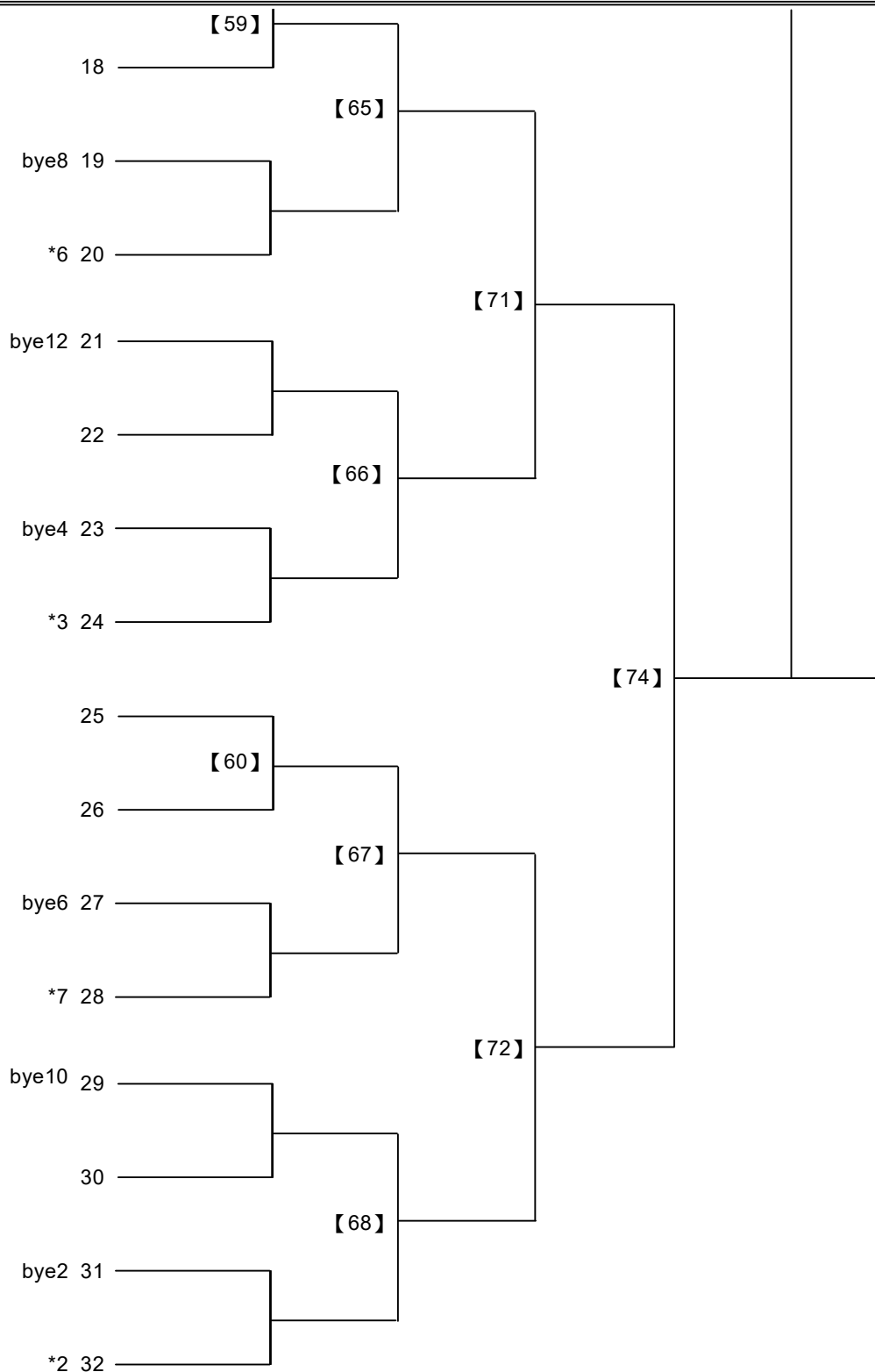

2020嘉義市市長盃全國羽球錦標賽

取8名

國中三年級女單 共15籤

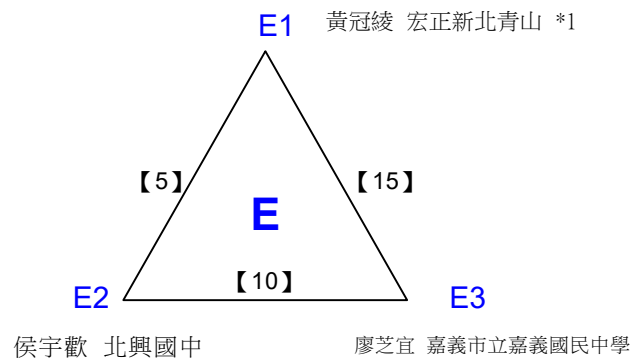
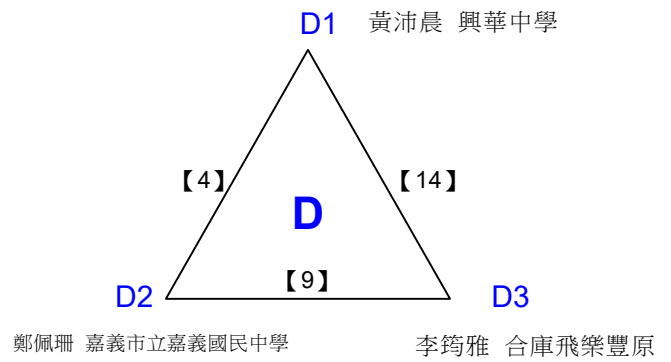
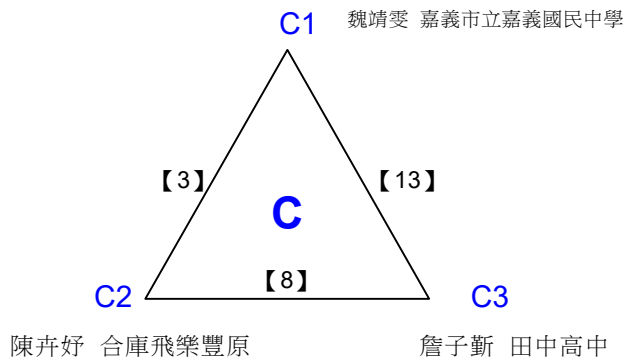
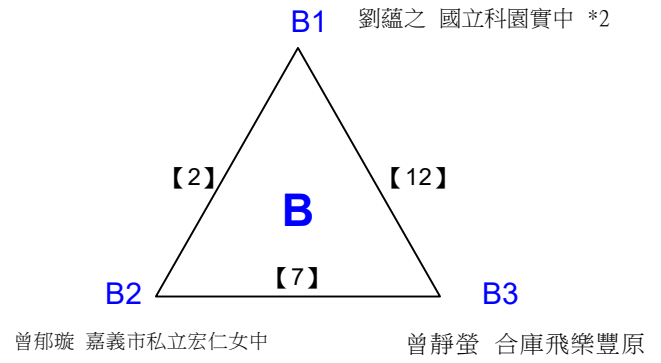
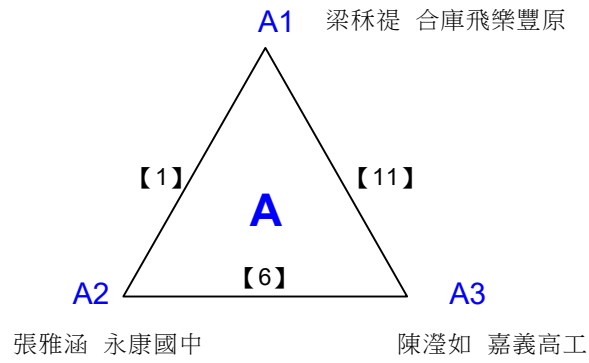

2020嘉義市市長盃全國羽球錦標賽

取8名

國中三年級女單 共8籤

決賽:三角取二，抽籤決定位置

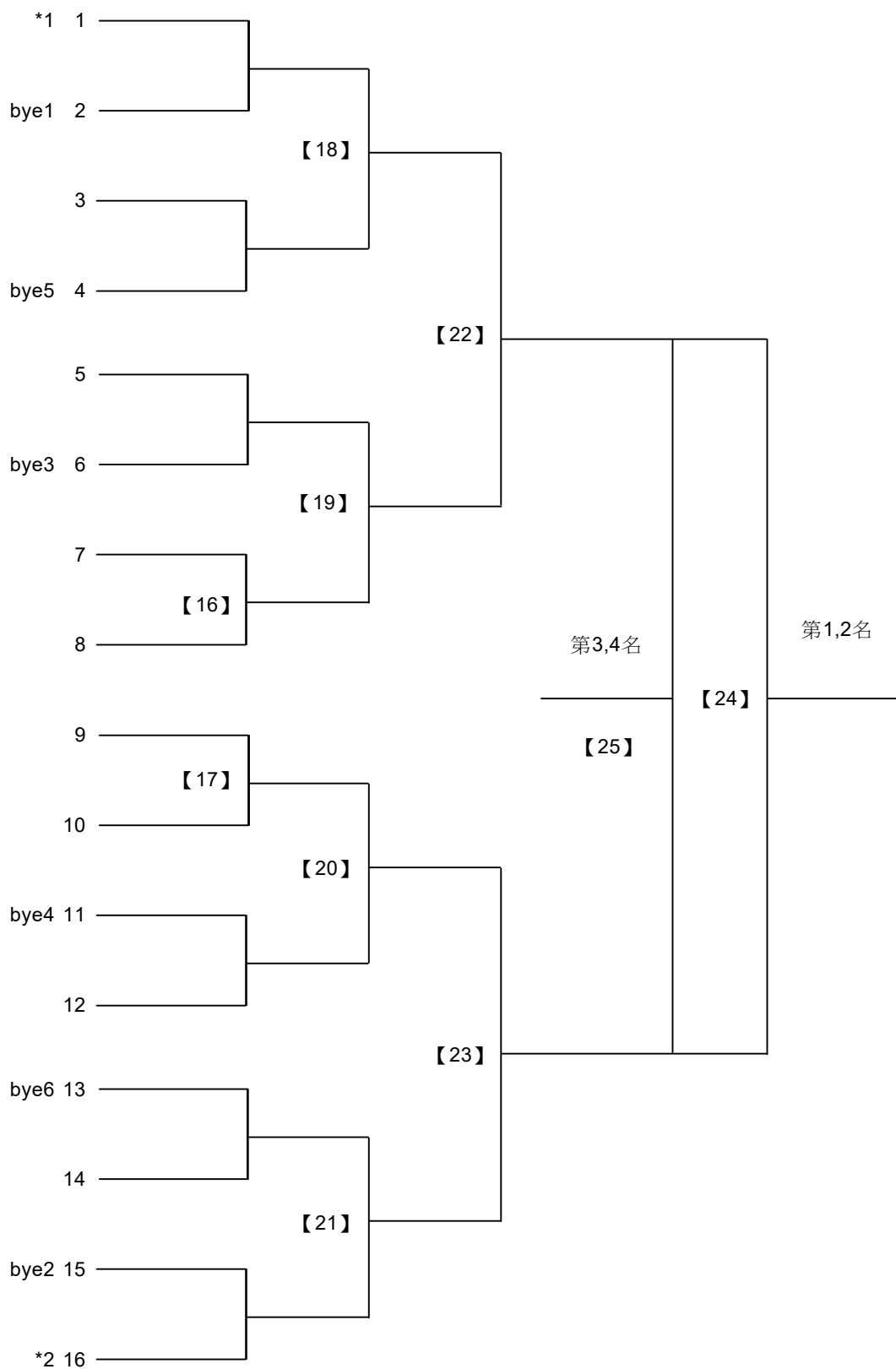

2020嘉義市市長盃全國羽球錦標賽

取8名

國中三年級男單 共35籤

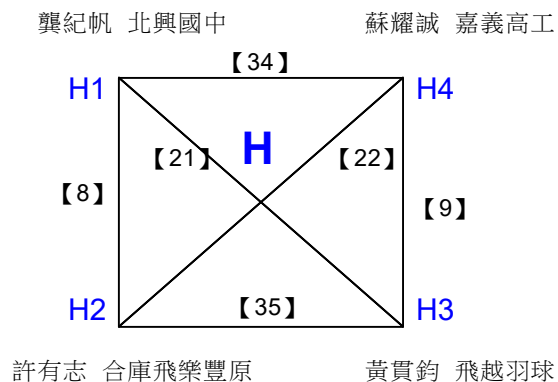
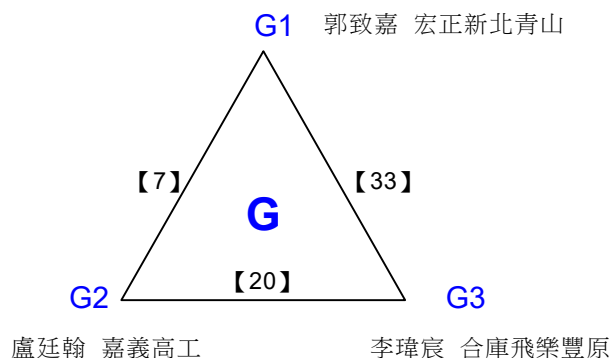
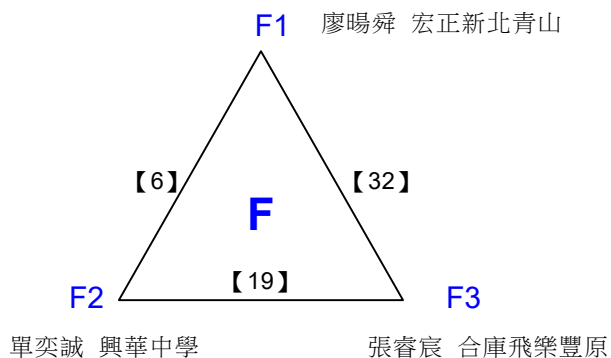
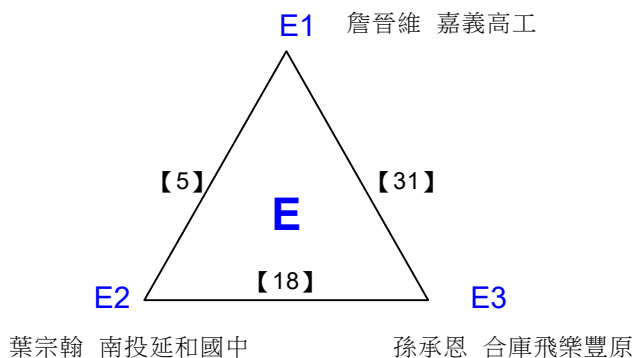
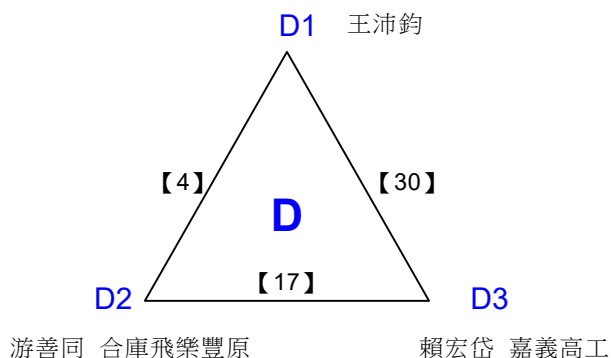
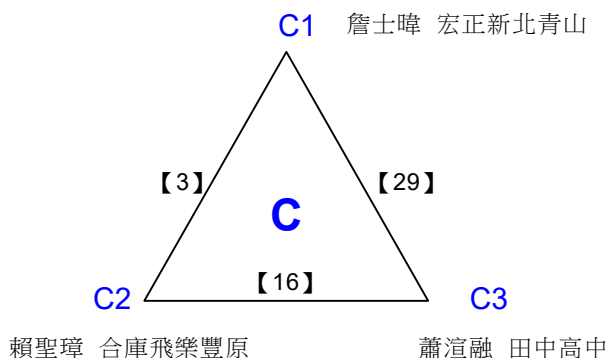
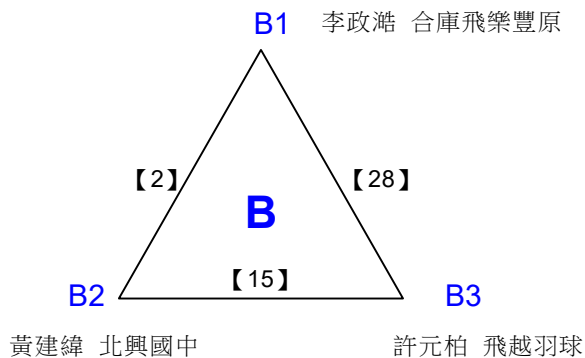
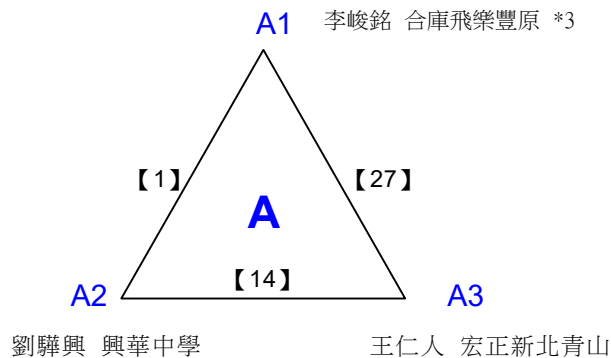

2020嘉義市市長盃全國羽球錦標賽

取8名

國中三年級男單 共35籤

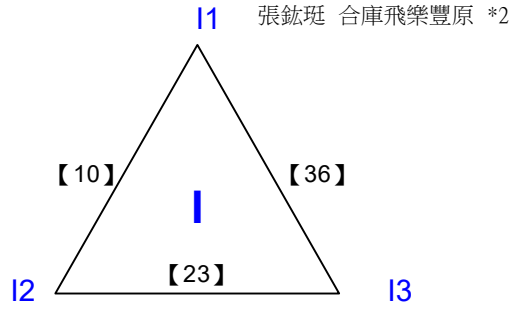

楊朝旭 南投延和國中

黃翊庭 北興國中

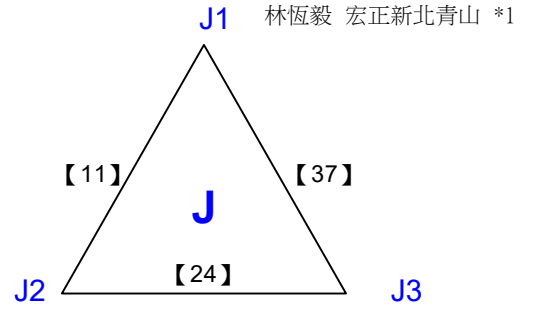

王翊宸 合庫飛樂豐原

張睿烜 嘉義高工

雷皓宇 合庫飛樂豐原 盧禹澄 協同中學

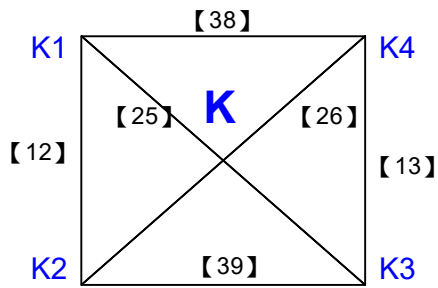

張晏瑀 南投延和國中

施宇航 北興國中

2020嘉義市市長盃全國羽球錦標賽

取8名

國中三年級男單 共10籤

決賽:三角取一，四角取二，抽籤決定位置

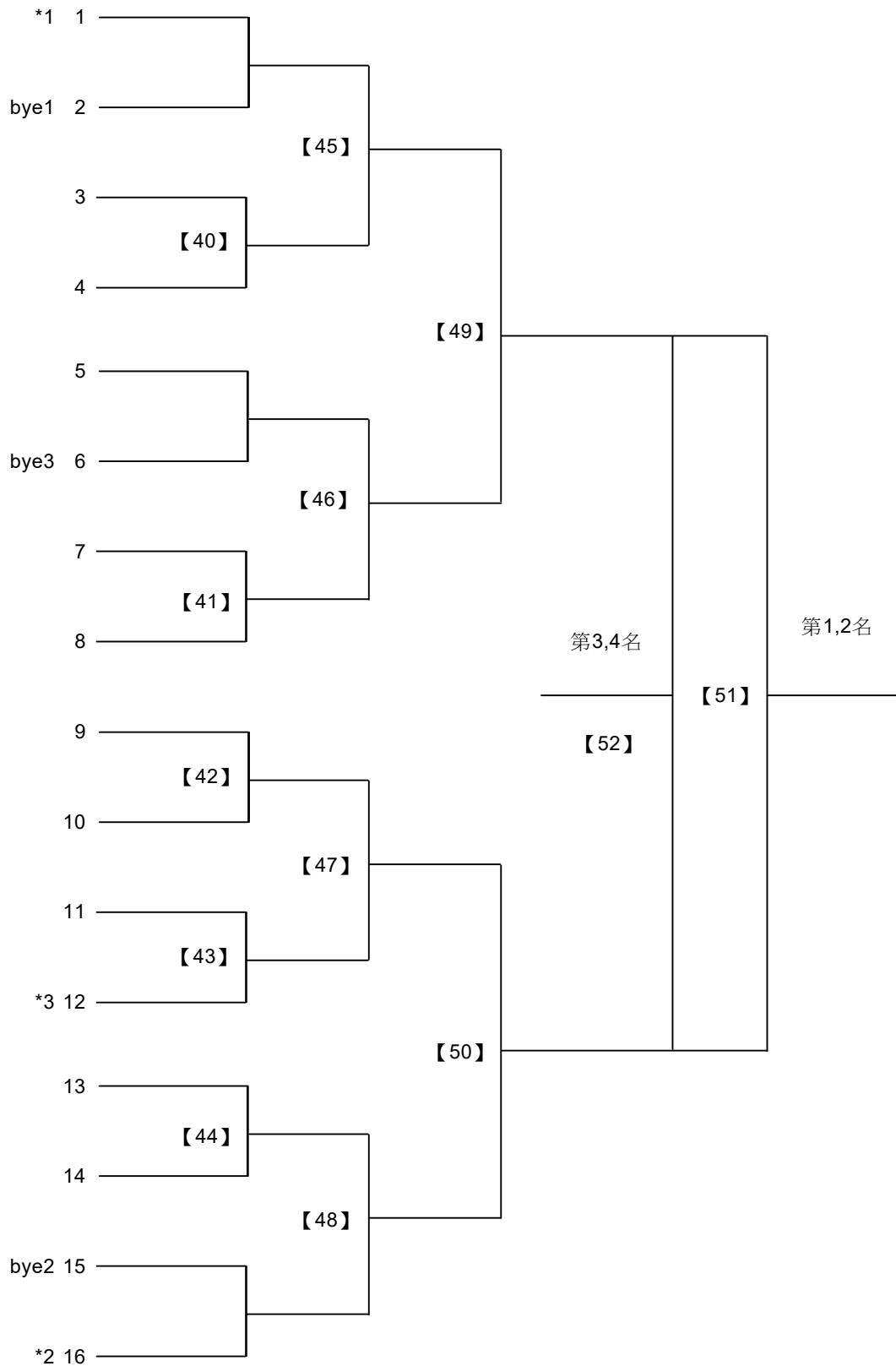

2020嘉義市市長盃全國羽球錦標賽

取2名

高中組女單 共4籤

黃冠綾 宏正新北青山 *1 陳澄如 嘉義高工

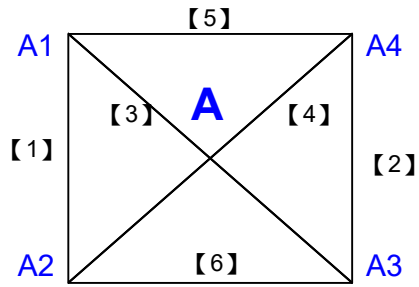

黃稚庭 斗南高中 陳佩淇 竹崎高中

2020嘉義市市長盃全國羽球錦標賽

取8名

高中組男單 共16籤

楊昕祐 田中高中 黃翊庭 北興國中

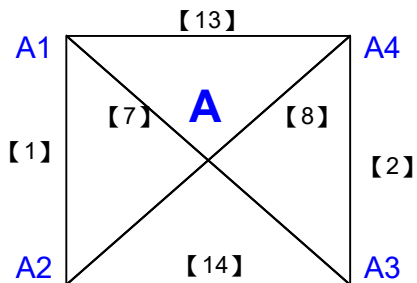

林均達 嘉義高工 賴仕晨 嘉義高工

B1 尤思凱 嘉義高工

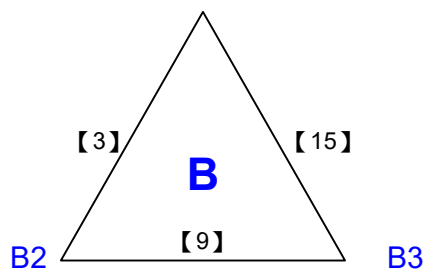

許博凱 田中高中

鄭文凱 飛越羽球

C1 林恆毅 宏正新北青山 *1

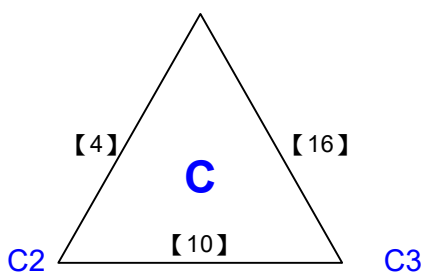

黃致豪 嘉義高工

彭楷宜 嘉義高工

D1 沈韋佑 嘉義高工

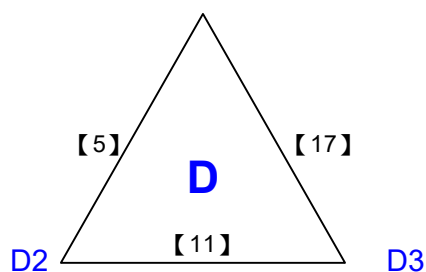

李子佑 嘉義高工

王仁人 宏正新北青山

E1 施宇航 北興國中

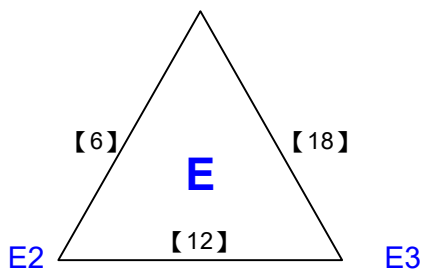

張詠程 嘉義高工

李子維 臺中市青年高中

2020嘉義市市長盃全國羽球錦標賽

取8名

高中組男單 共9籤

決賽:三角取二，四角取二，抽籤決定位置

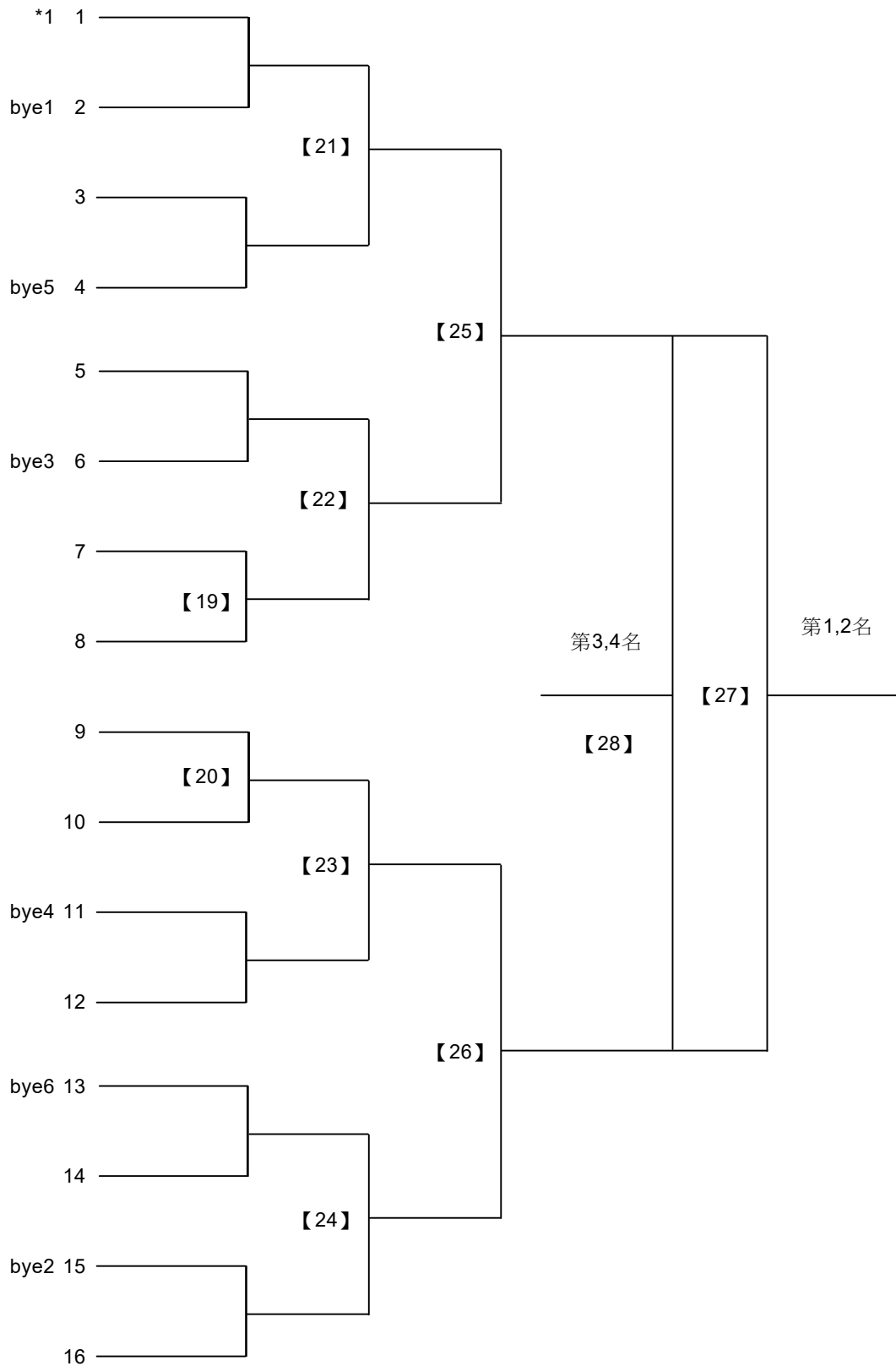

2020嘉義市市長盃全國羽球錦標賽

取4名

公開組男單 共20籤

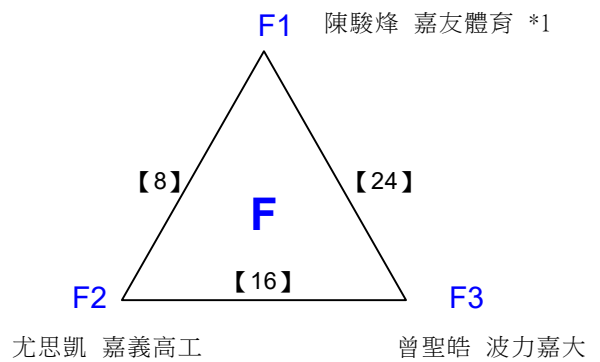
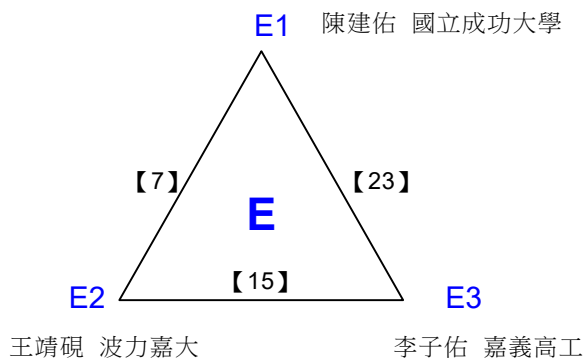
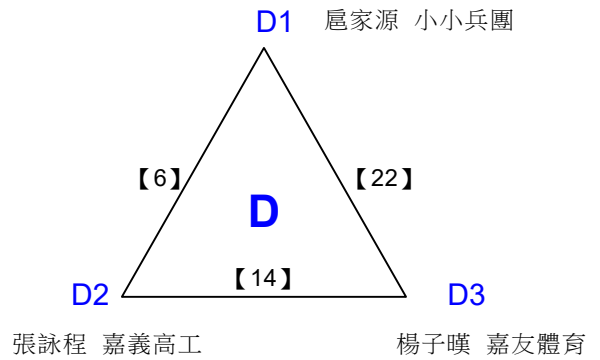
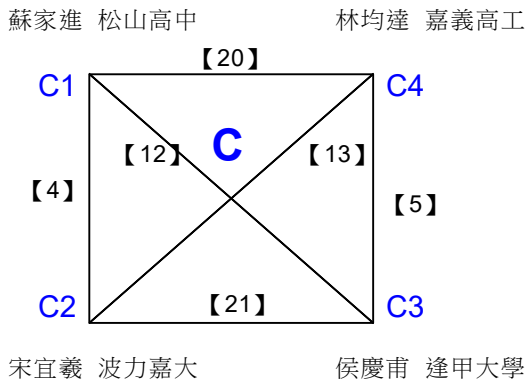
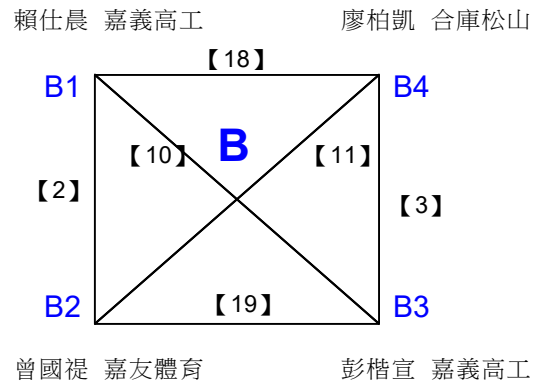
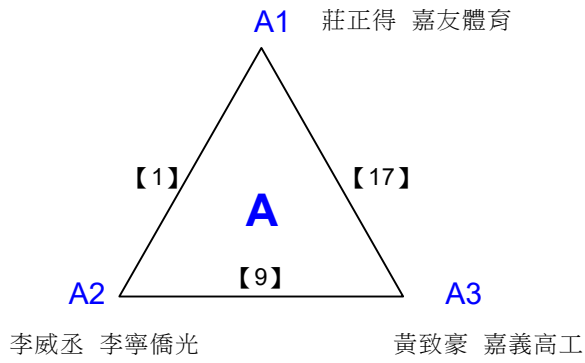

2020嘉義市市長盃全國羽球錦標賽

取4名

公開組男單 共7籤

決賽:三角取一，四角取二，抽籤決定位置

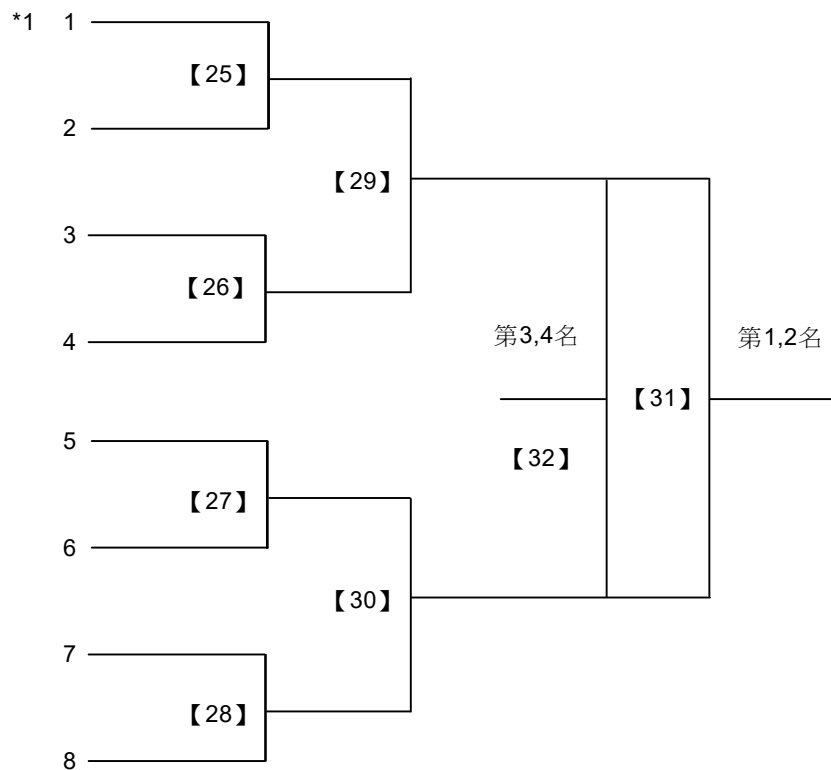

2020嘉義市市長盃全國羽球錦標賽

取8名

國小四年級女雙 共18籤

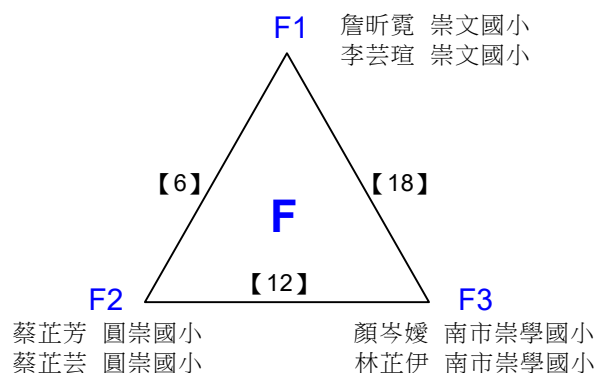
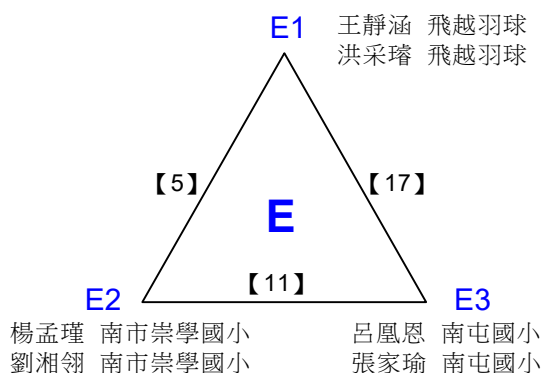
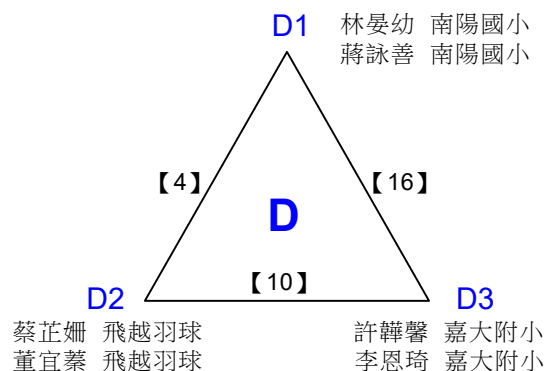
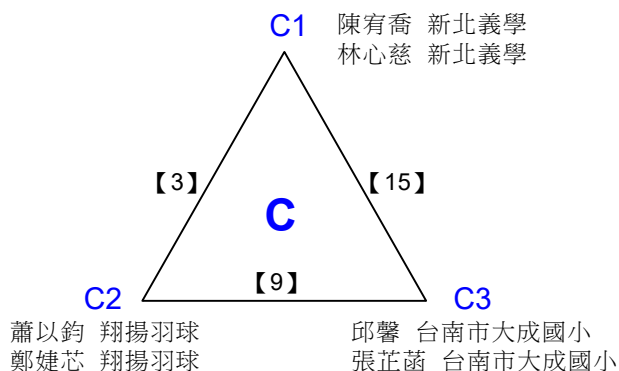
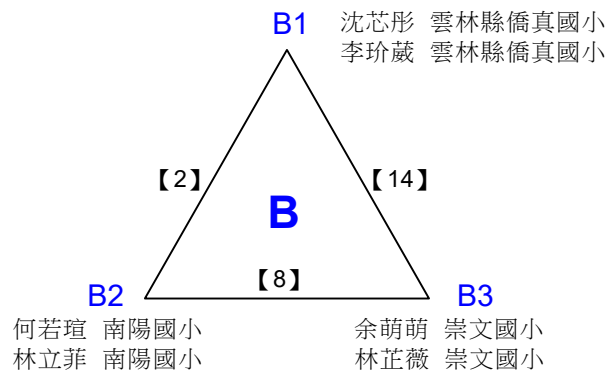
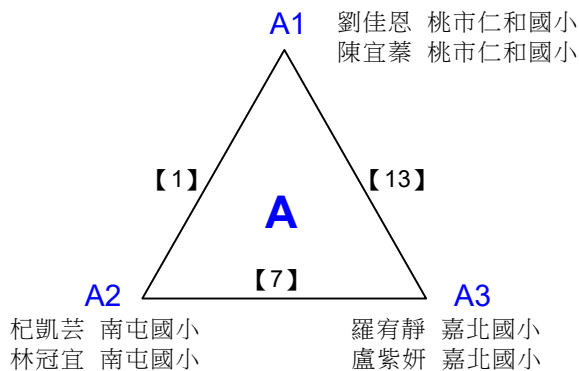

2020嘉義市市長盃全國羽球錦標賽

取8名

國小四年級女雙 共12籤

決賽:三角取二，抽籤決定位置

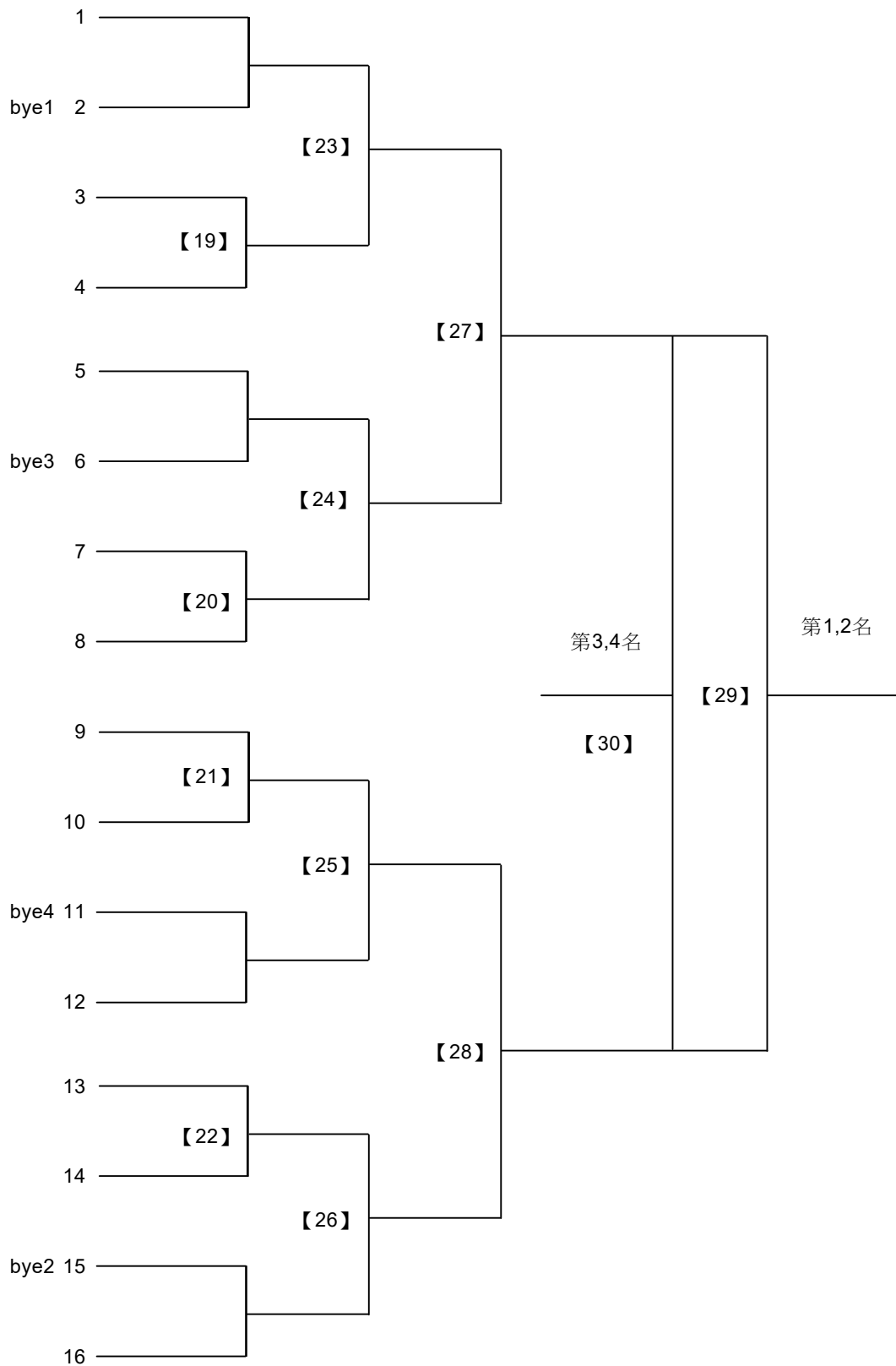

2020嘉義市市長盃全國羽球錦標賽

取16名

國小四年級男雙 共54籤

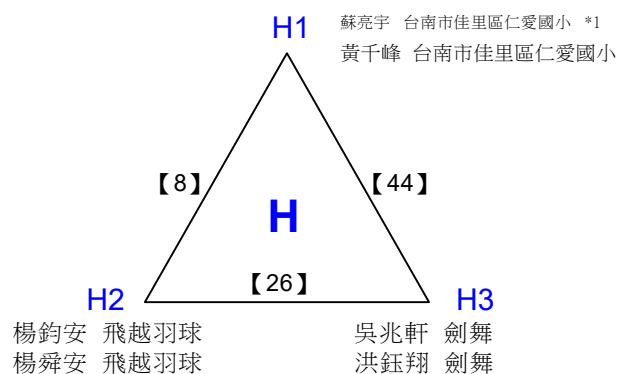
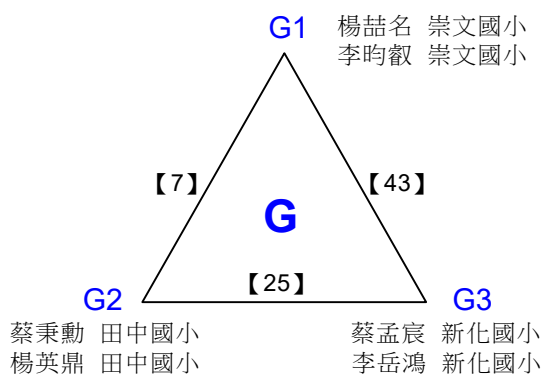
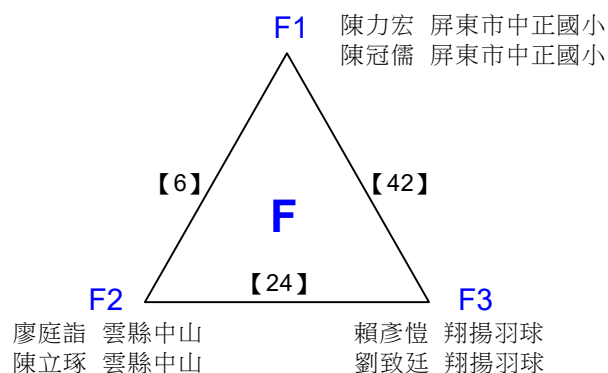
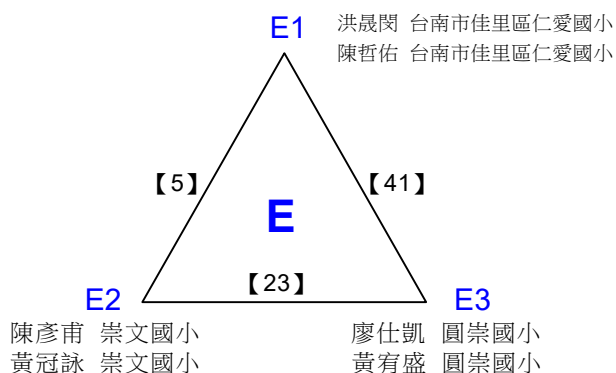
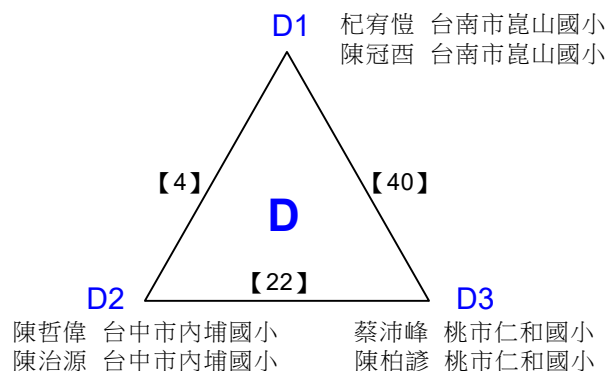
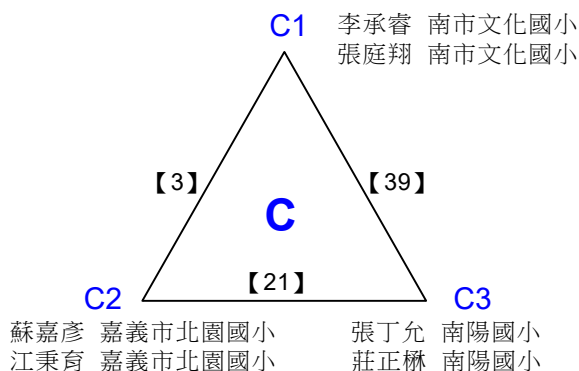
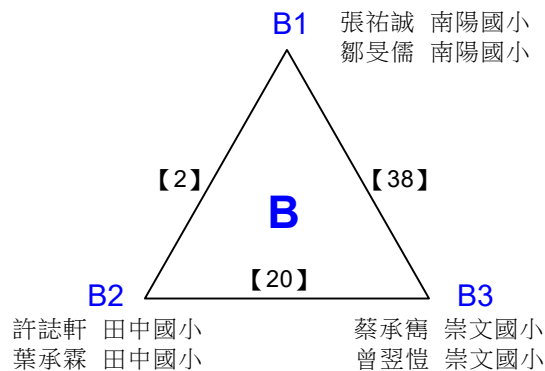
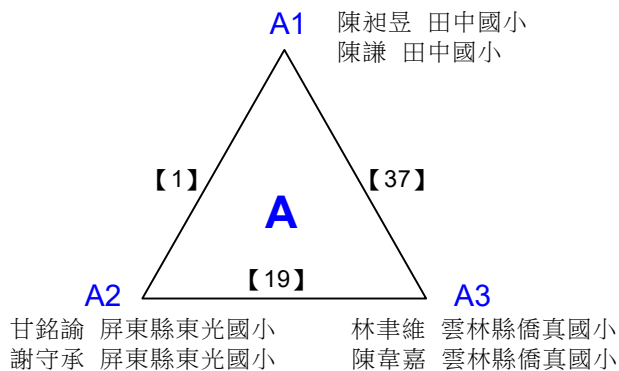

2020嘉義市市長盃全國羽球錦標賽

取16名

國小四年級男雙 共54籤

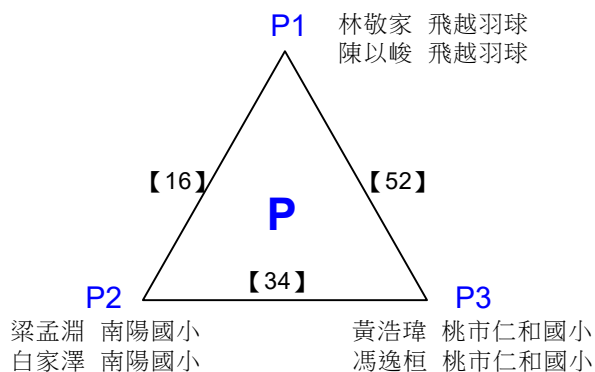
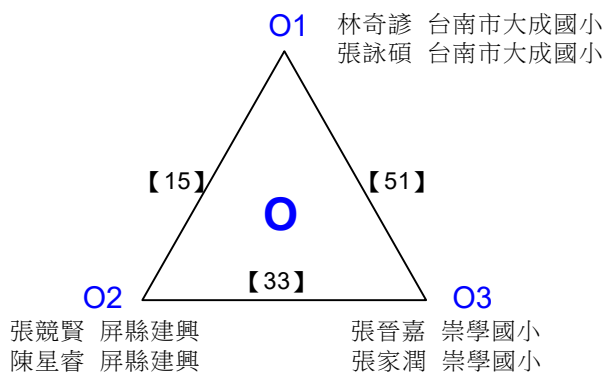
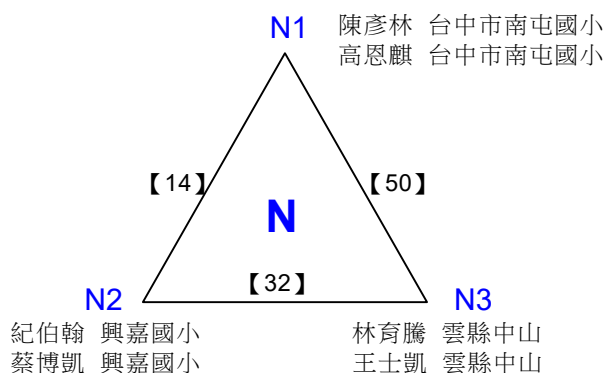
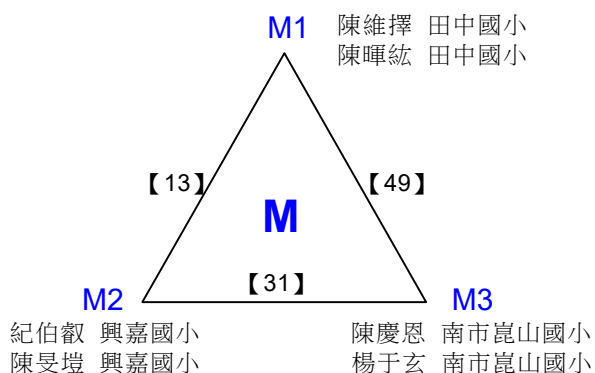
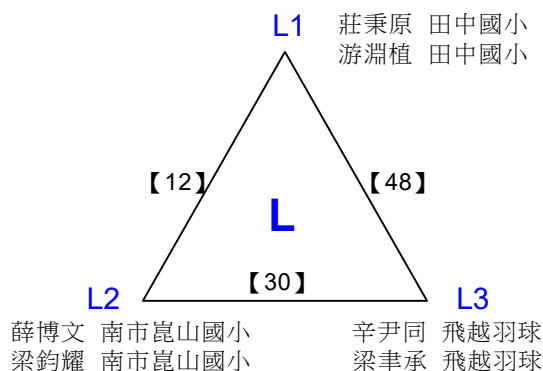
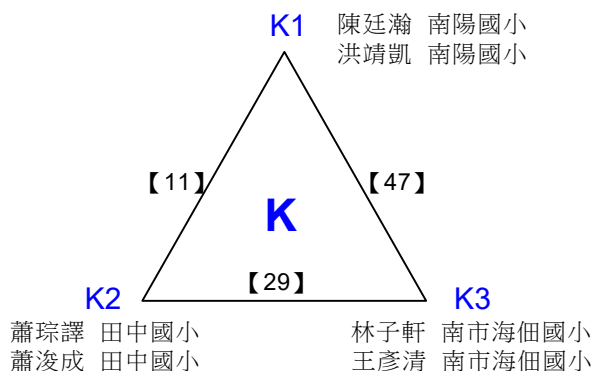
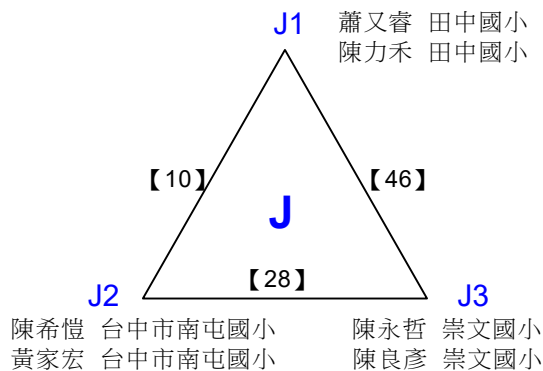
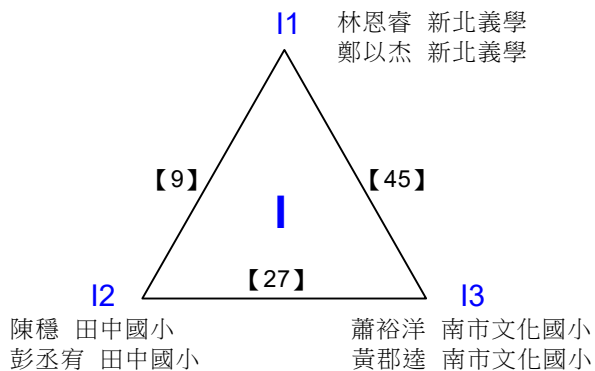

2020嘉義市市長盃全國羽球錦標賽

取16名

國小四年級男雙 共54籤

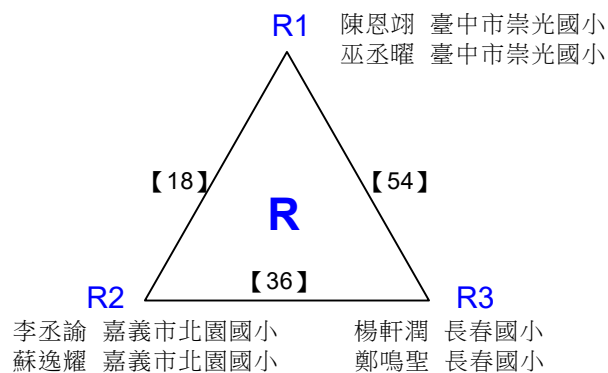
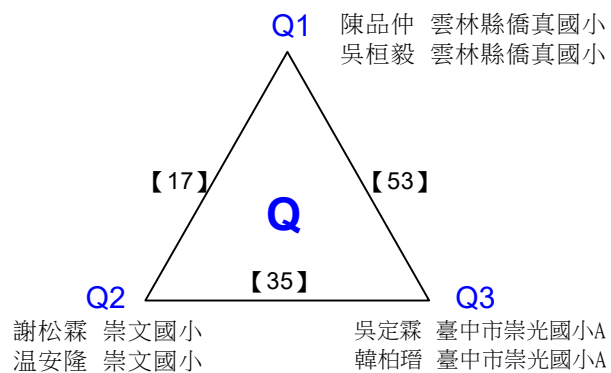

2020嘉義市市長盃全國羽球錦標賽

取16名

國小四年級男雙 共17籤

決賽:三角取一，抽籤決定位置

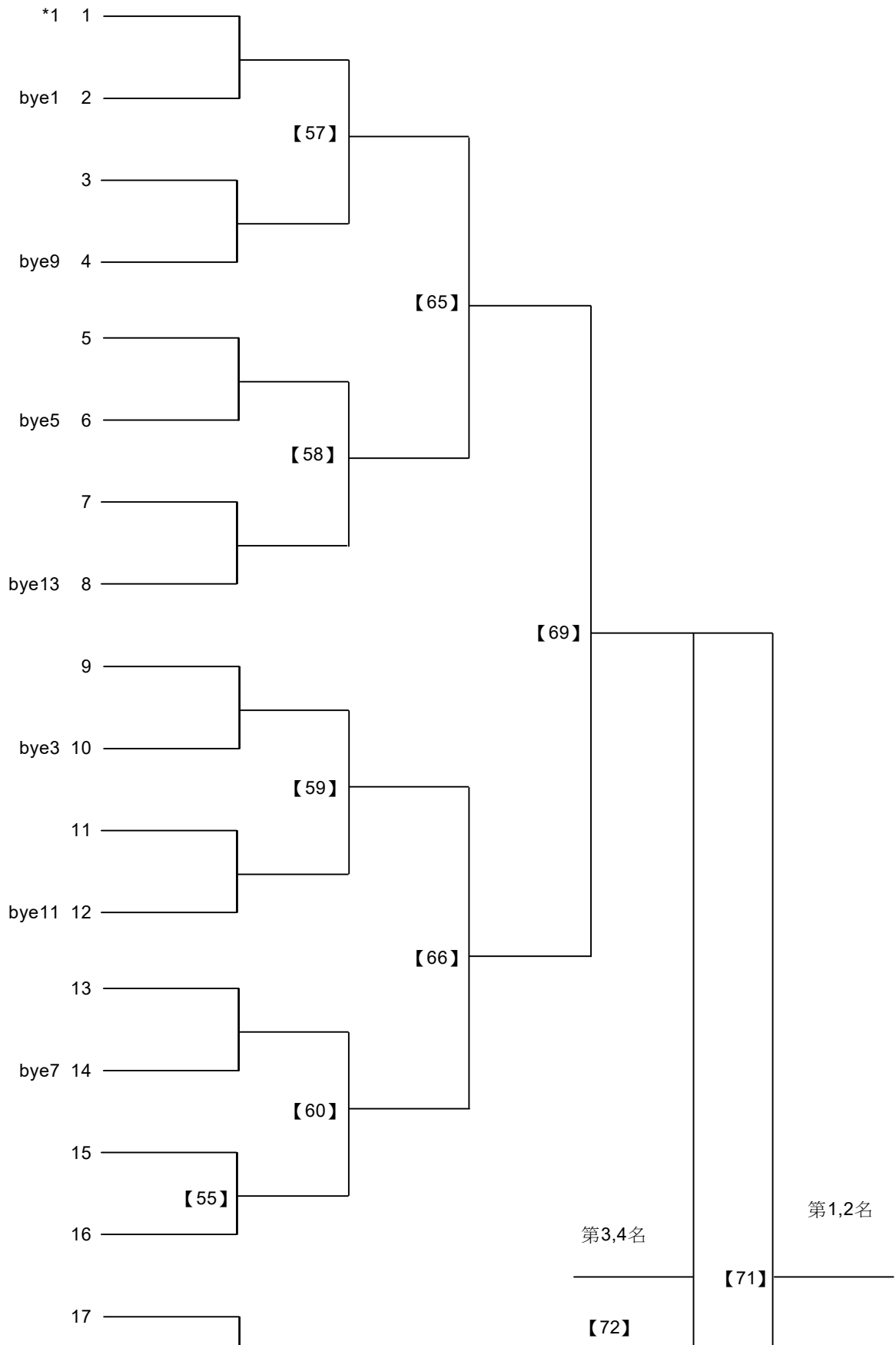

2020嘉義市市長盃全國羽球錦標賽

取16名

國小四年級男雙 共17籤

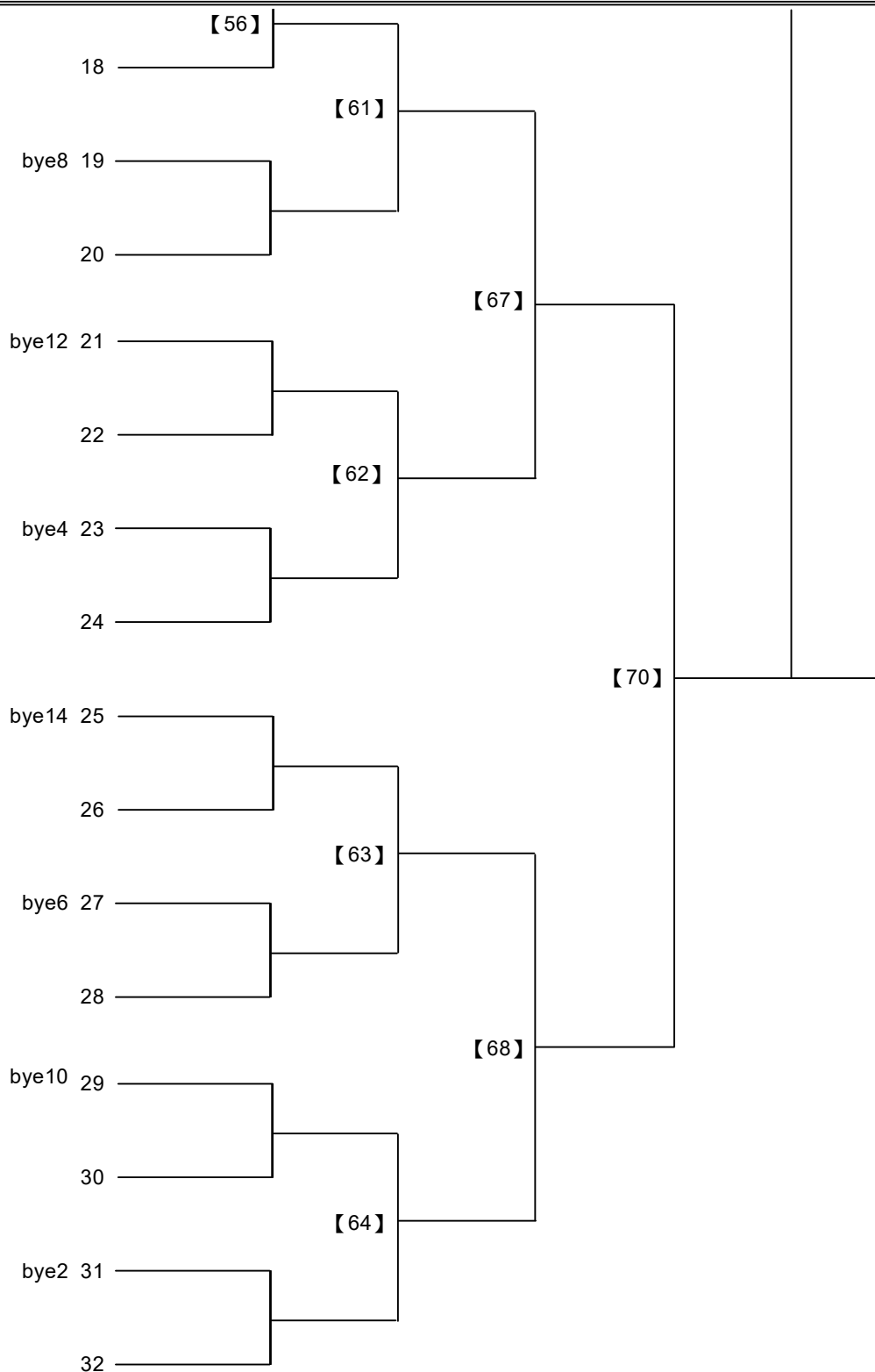

2020嘉義市市長盃全國羽球錦標賽

取8名

國小五年級女雙 共14籤

黃苡晴 長春國小 周千晏 雲縣中山
 蔡毓晴 長春國小 曾佩萱 雲縣中山

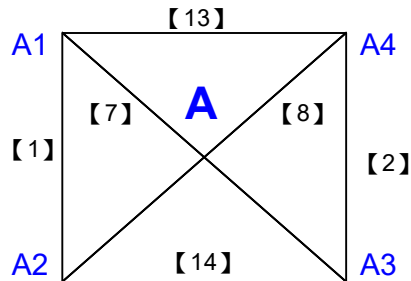

蔡芷嫻 飛越羽球 盧佩萱 台南市大成國小
 董宜蓁 飛越羽球 黃歆庭 台南市大成國小

B1 蔡芷芳 圓崇國小 *1
 林宥心 圓崇國小

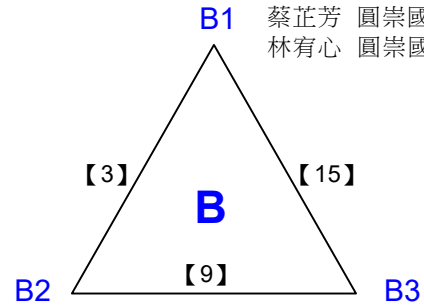

楊捷鈞 新化國小 林亮穎 台南市大成國小
 黃仔姘 新化國小 周忠昕 台南市大成國小

C1 林好臻 圓崇國小 *2
 蕭祈玟 圓崇國小

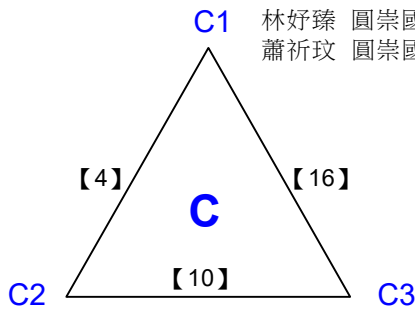

蔡沛君 雲林縣僑真國小 蔡昀芩 新化國小
 鄞可涵 雲林縣僑真國小 林子芮 新化國小

陳昀暄 新北義學 陳宛柔 崇文國小
 蘇筱婷 新北義學 賴念廷 崇文國小

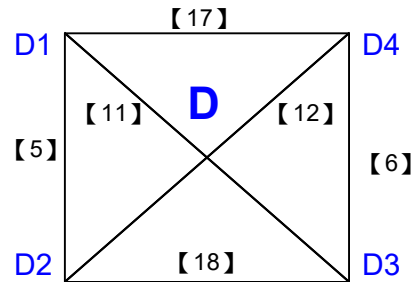

陳怡亭 雲林縣育仁國小 劉佳恩 桃市仁和國小
 林芯語 雲林縣育仁國小 陳宜蓁 桃市仁和國小

2020嘉義市市長盃全國羽球錦標賽

取8名

國小五年級女雙 共6籤

決賽:三角取二，四角取二，抽籤決定位置

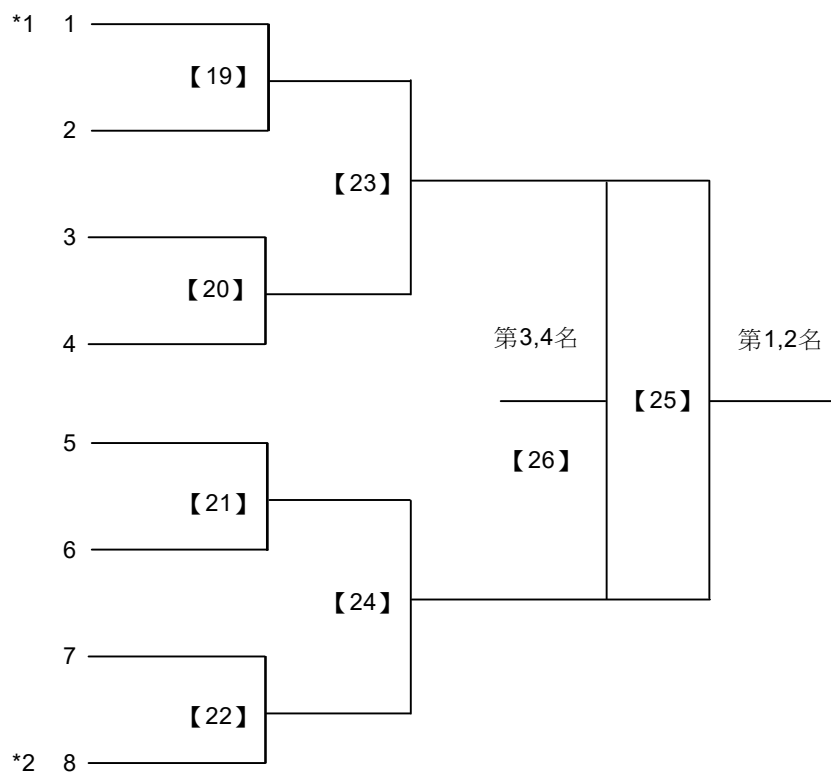

2020嘉義市市長盃全國羽球錦標賽

取8名

國小五年級男雙 共40籤

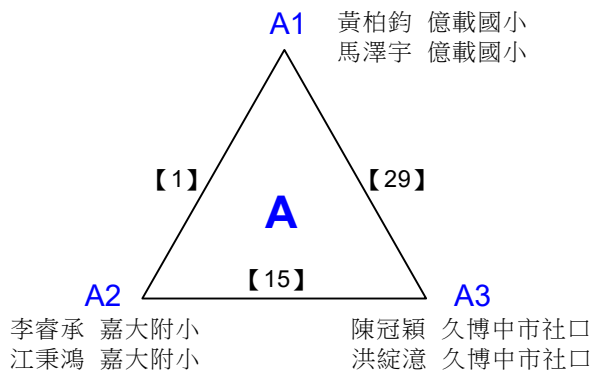

盧柏睿 台南市大成國小 黃建勳 久博中市社口
鄭銓漢 台南市大成國小 邱彥喆 久博中市社口

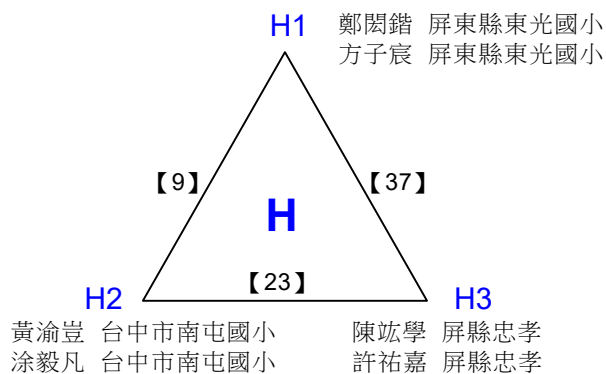
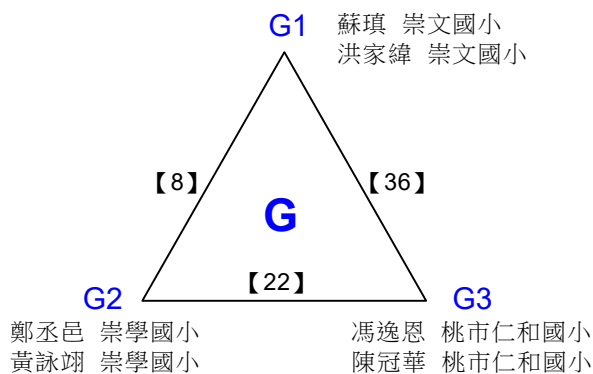
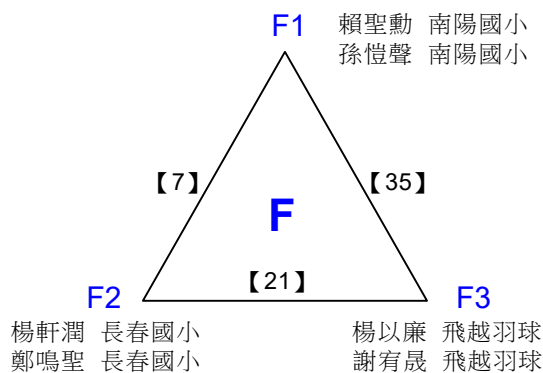
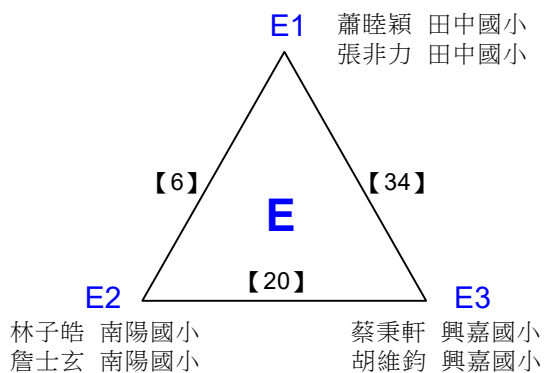
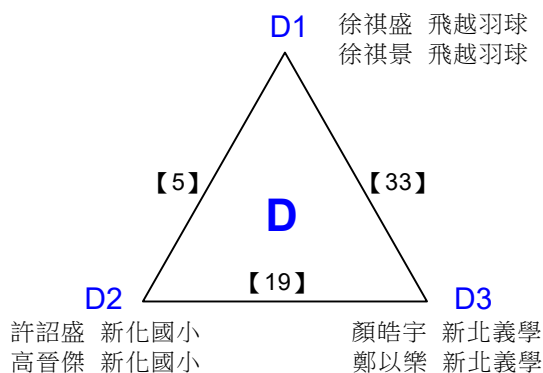
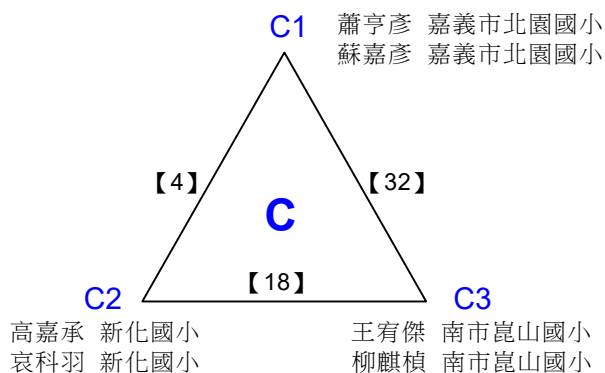
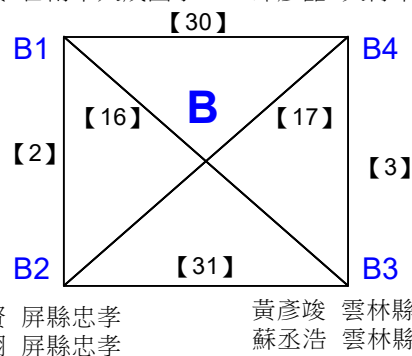

2020嘉義市市長盃全國羽球錦標賽

取8名

國小五年級男雙 共40籤

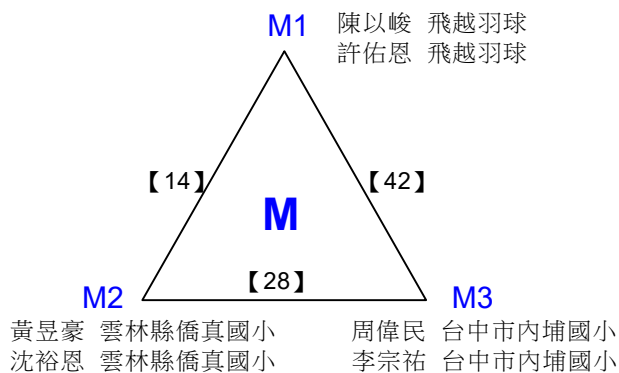
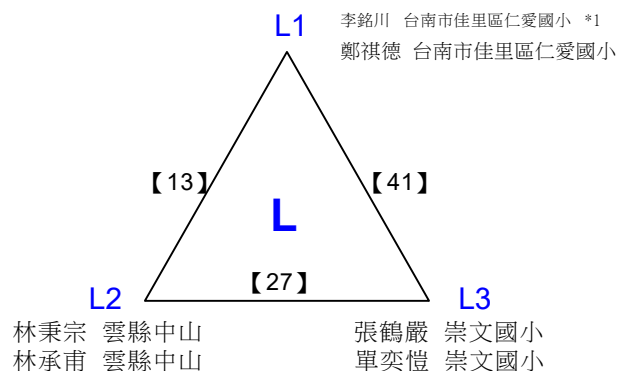
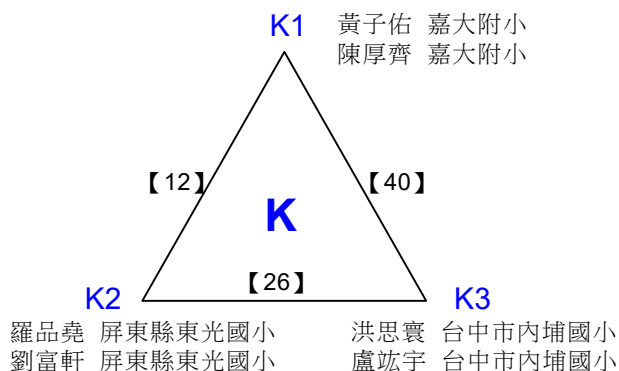
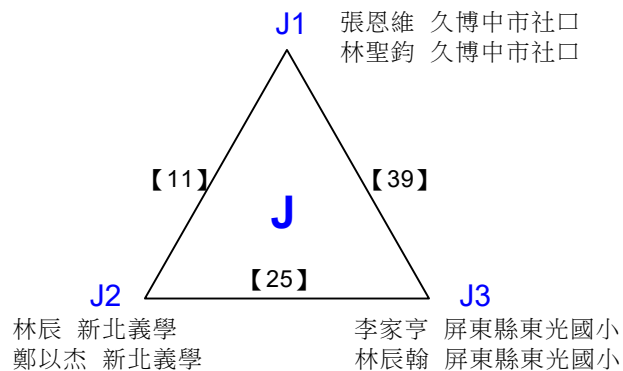
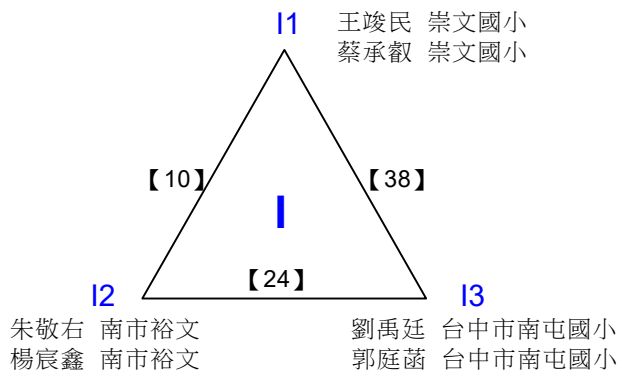

2020嘉義市市長盃全國羽球錦標賽

取8名

國小五年級男雙 共13籤

決賽:三角取一，四角取二，抽籤決定位置

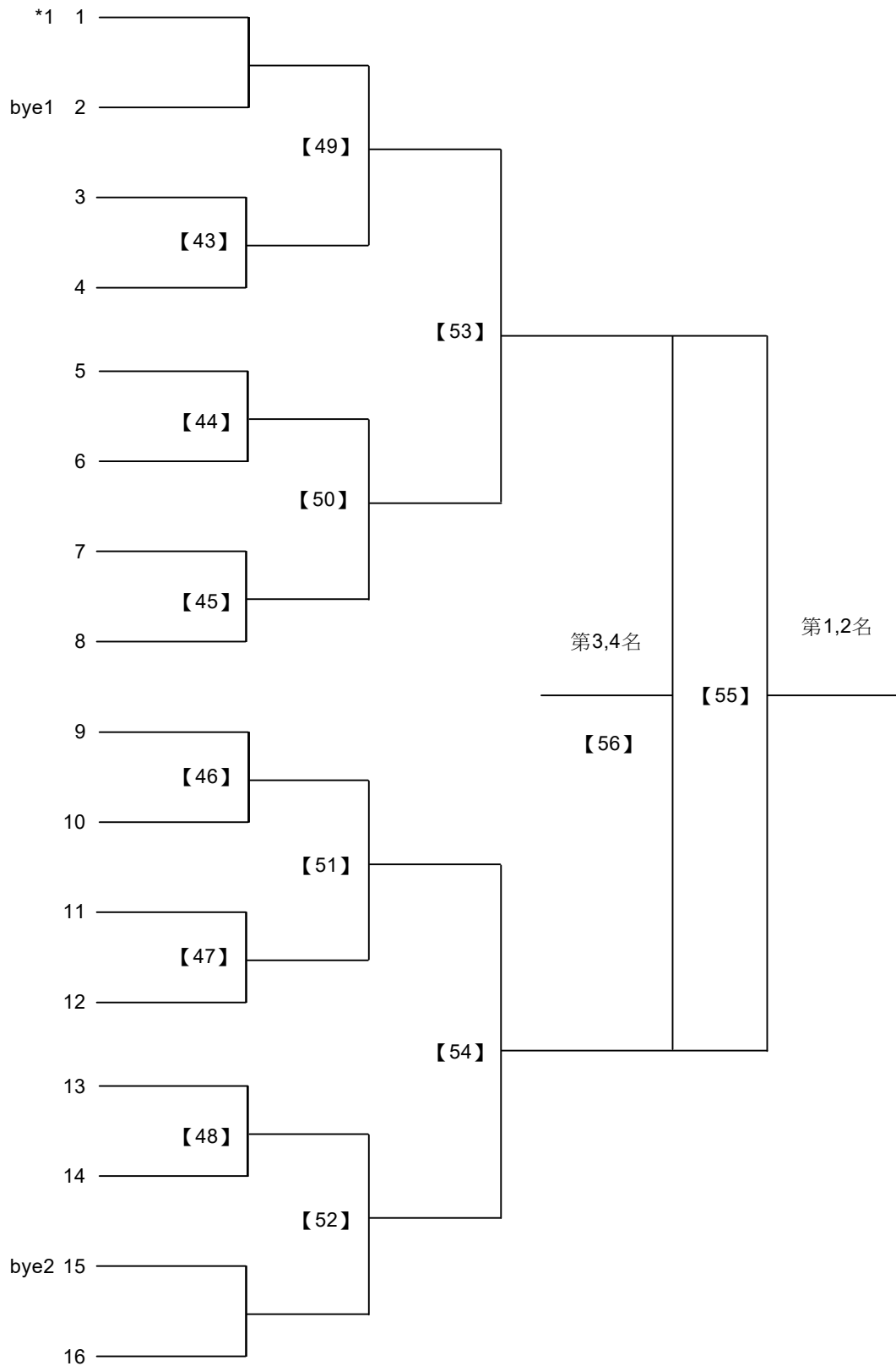

2020嘉義市市長盃全國羽球錦標賽

取4名

國小六年級女雙 共9籤

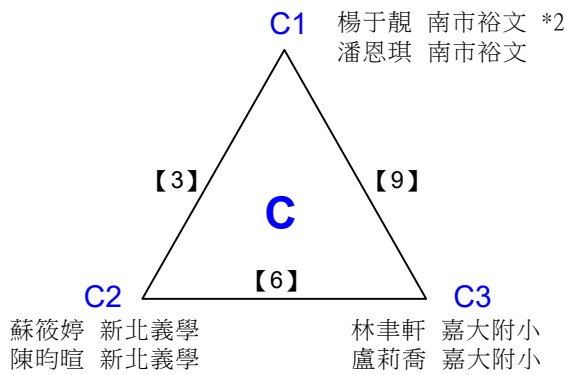
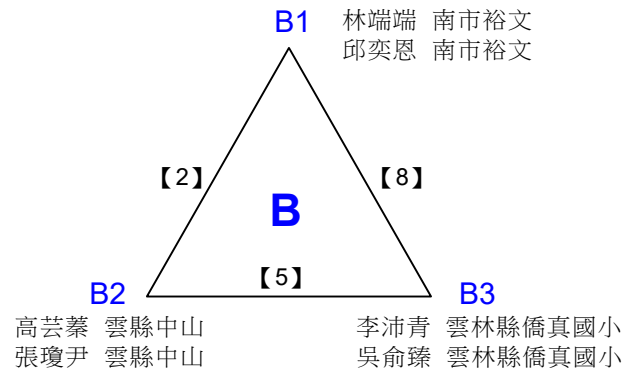
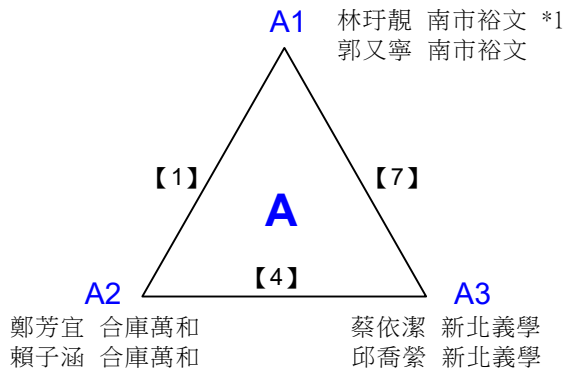

2020嘉義市市長盃全國羽球錦標賽

取4名

國小六年級女雙 共4籤

決賽:三角取二，抽籤決定位置

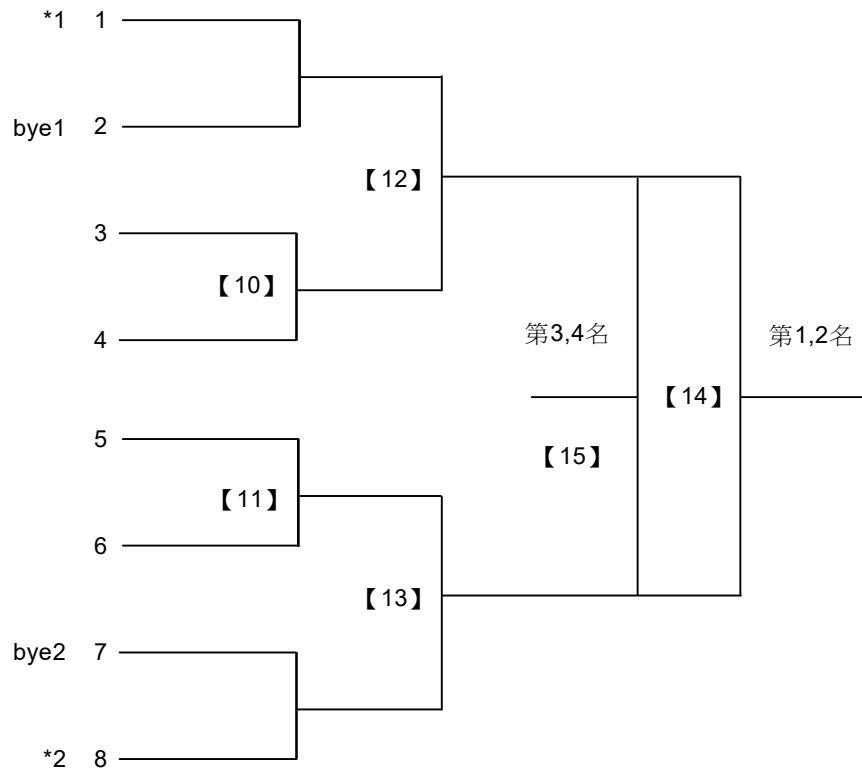

2020嘉義市市長盃全國羽球錦標賽

取8名

國小六年級男雙 共20籤

楊宗觀 飛越羽球
林琚宸 飛越羽球

龔翊 合庫萬和
黃宥程 合庫萬和

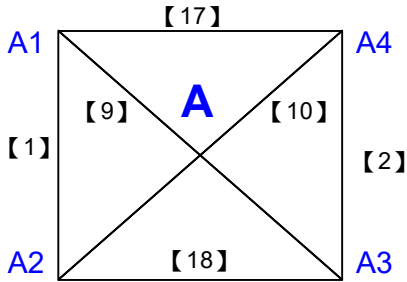

莊彥儒 和睦國小
杜暘霆 和睦國小

王執譽 崇文國小
葉恩圻 崇文國小

B1 吳承樺 嘉大附小
張允誠 嘉大附小

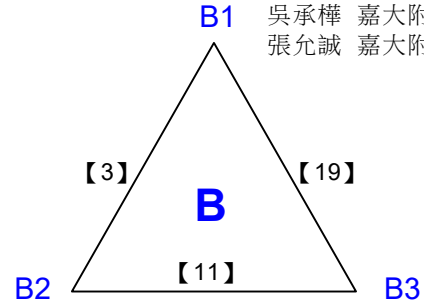

黃宥鈞 圓崇國小
洪健智 圓崇國小

蘇于瀚 興嘉國小
陳政諺 興嘉國小

C1 葉柏佑 嘉義市北園國小
江秉祐 嘉義市北園國小

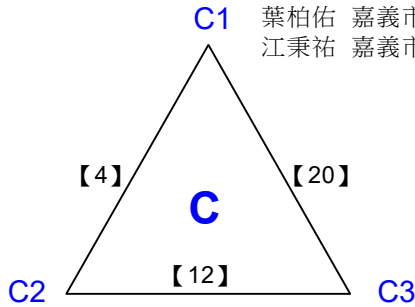

鄭丞志 興嘉國小
楊永聿 興嘉國小

鄭玄頌 崇學國小
郭承詠 崇學國小

D1 邱鈺堂 屏縣建興
王宗煥 屏縣建興

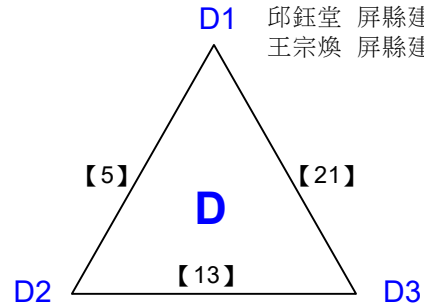

林辰 新北義學
鄭以樂 新北義學

李杰恩 崇文國小
王竣民 崇文國小

E1 廖仕凱 圓崇國小
陳泰霖 圓崇國小

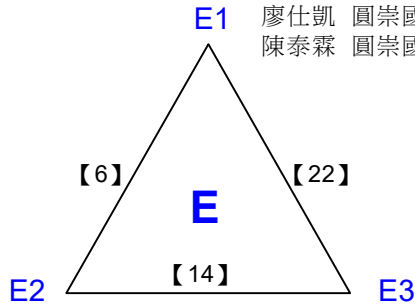

林祈邑 嘉市蘭潭國小
林祈言 嘉市蘭潭國小

黃浩璋 桃市仁和國小
陳冠華 桃市仁和國小

單奕愷 崇文國小
張鶴巖 崇文國小

張祐睿 台南市大成國小
黃亞倫 台南市大成國小

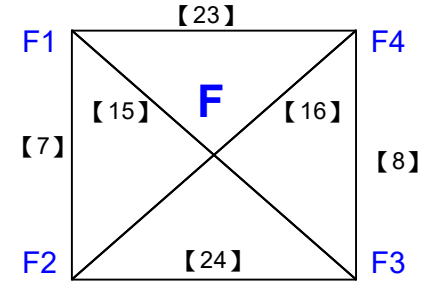

張嘉璋 嘉北國小
唐瑋成 嘉北國小

董宸毓 雲縣中山
陳泰叡 雲縣中山

2020嘉義市市長盃全國羽球錦標賽

取8名

國小六年級男雙 共8籤

決賽:三角取一，四角取二，抽籤決定位置

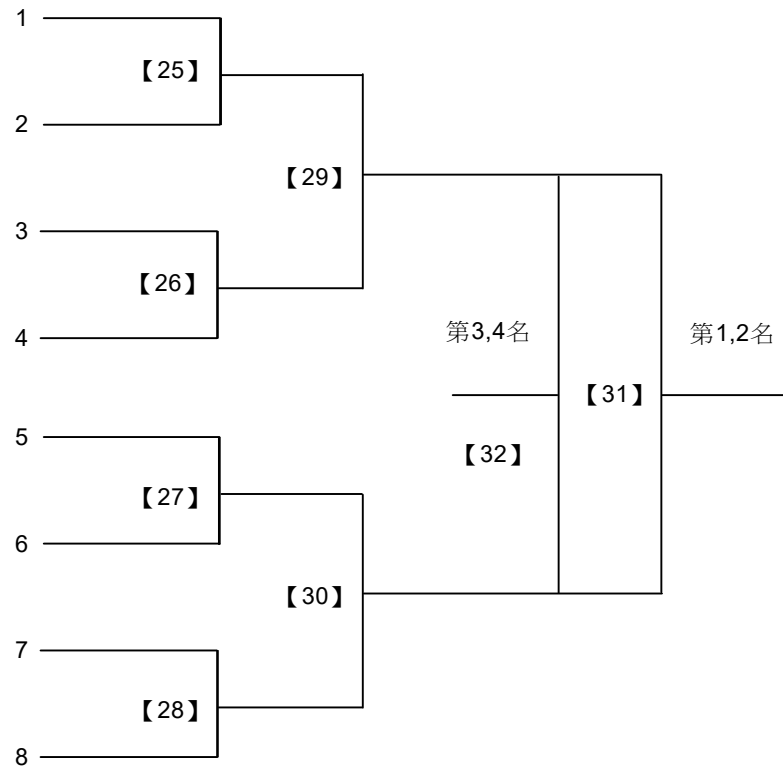

2020嘉義市市長盃全國羽球錦標賽

取4名

國中一年級女雙 共11籤

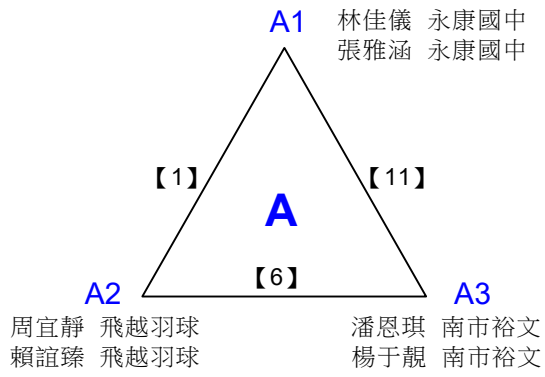

陳雨柔 興華中學
黃沛晨 興華中學

李姿賢 斗南國中
沈俞汎 斗南國中

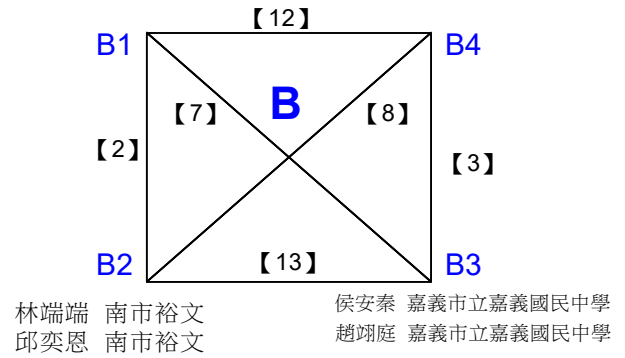

劉芯妤 興華中學
呂紫琪 興華中學

黃苡瑄 斗南國中
連宇芯 斗南國中

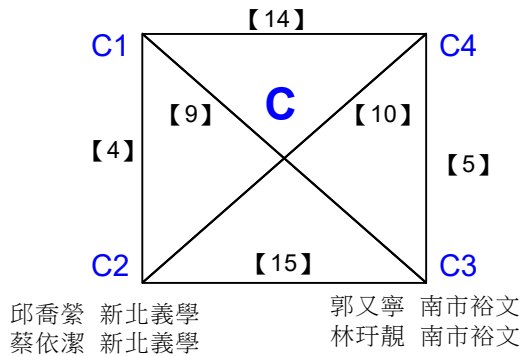

2020嘉義市市長盃全國羽球錦標賽

取4名

國中一年級女雙 共5籤

決賽:三角取一，四角取二，抽籤決定位置

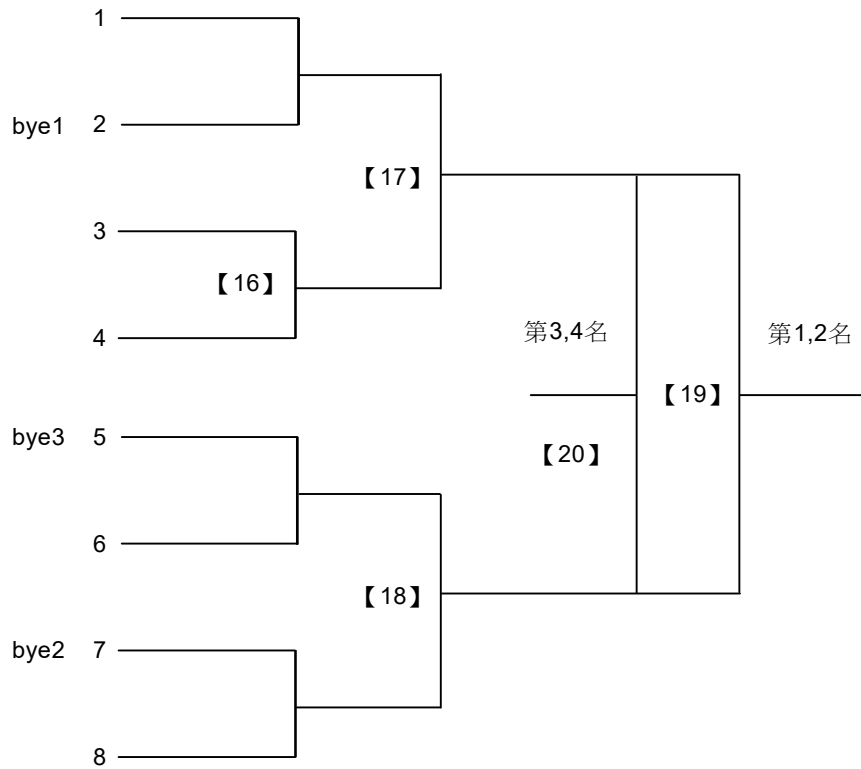

2020嘉義市市長盃全國羽球錦標賽

取8名

國中一年級男雙 共24籤

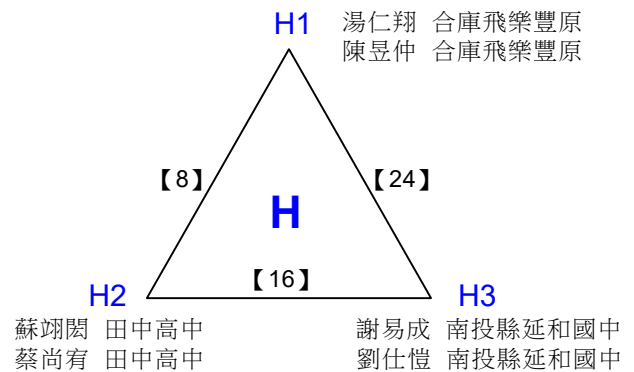
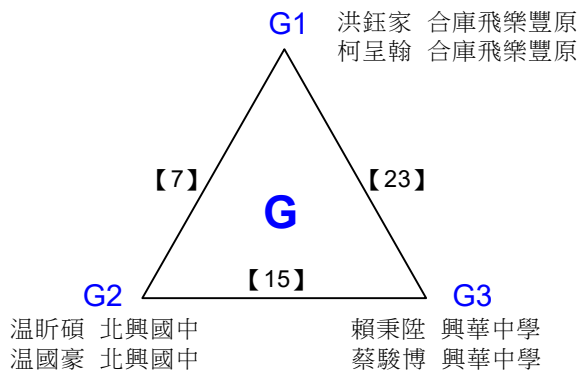
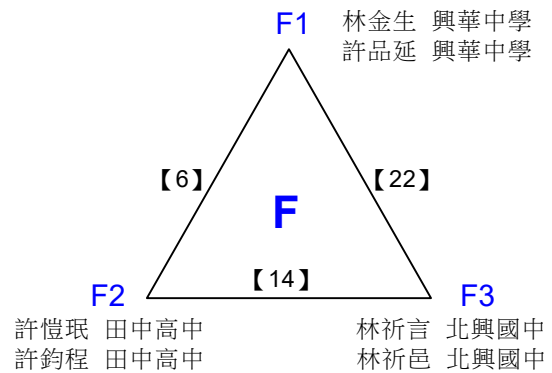
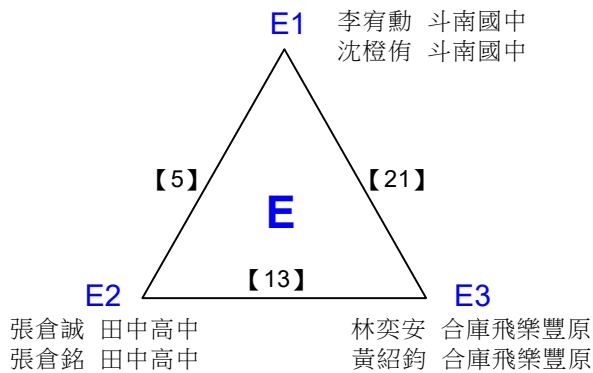
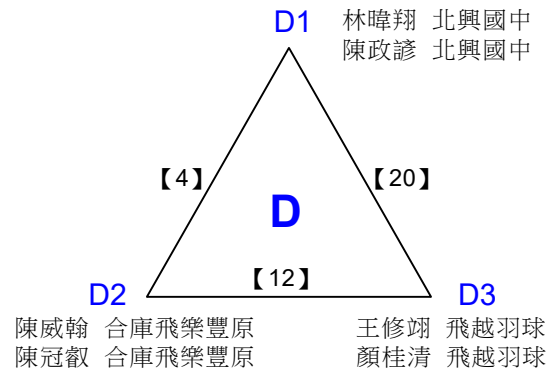
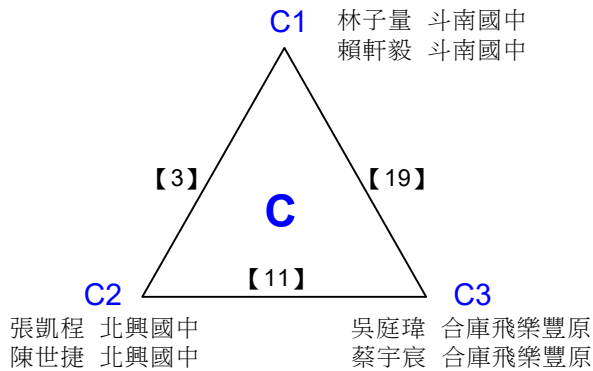
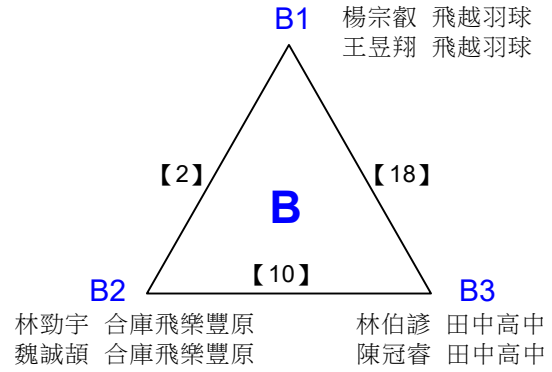
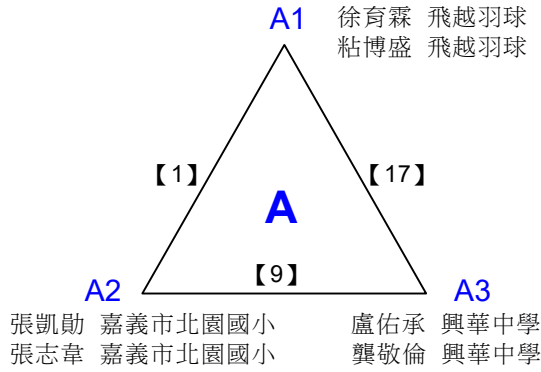

2020嘉義市市長盃全國羽球錦標賽

取8名

國中一年級男雙 共8籤

決賽:三角取一，四角取二，抽籤決定位置

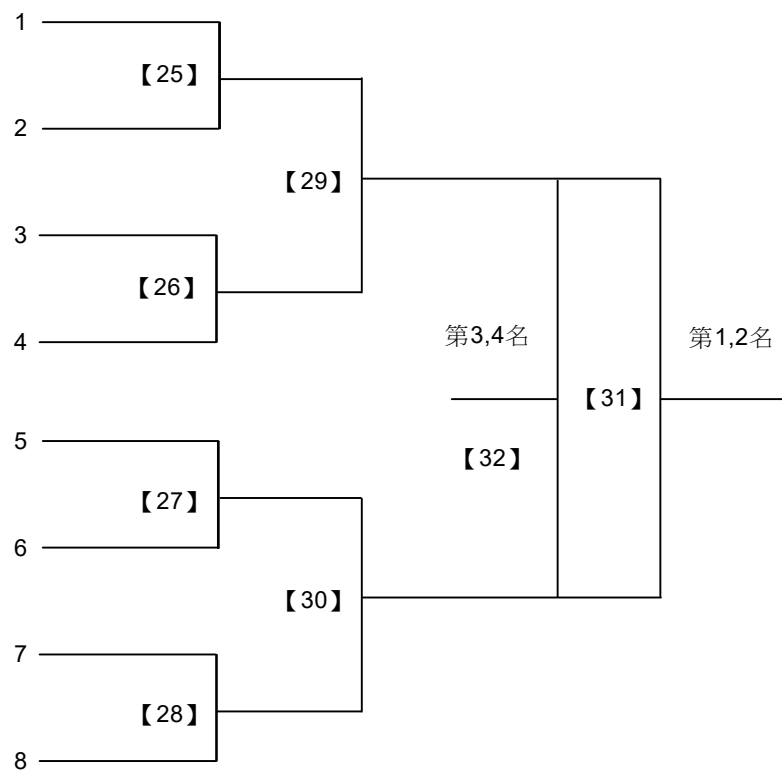

2020嘉義市市長盃全國羽球錦標賽

取8名

國中二年級男雙 共33籤

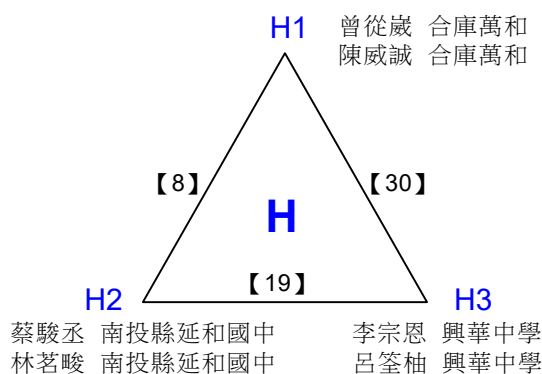
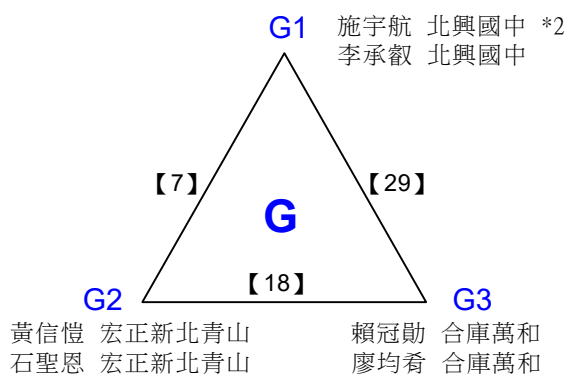
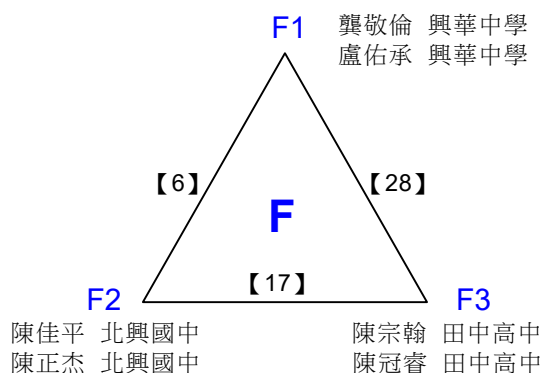
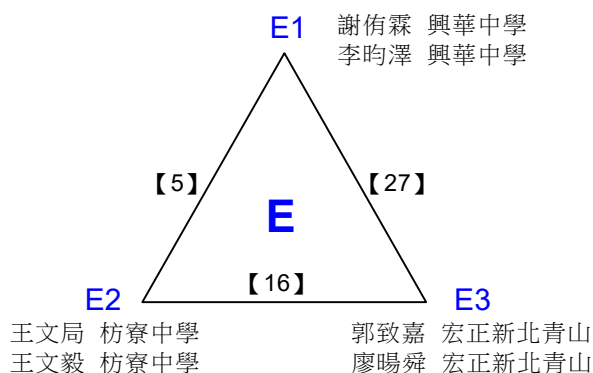
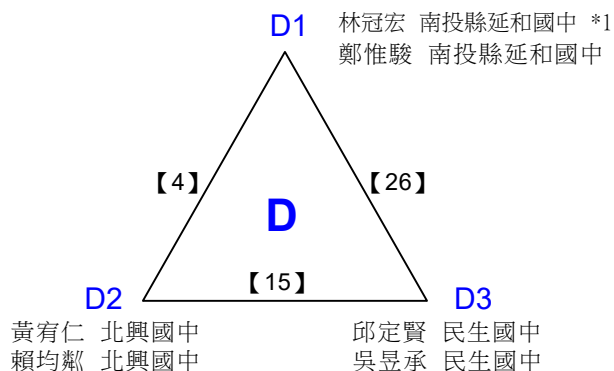
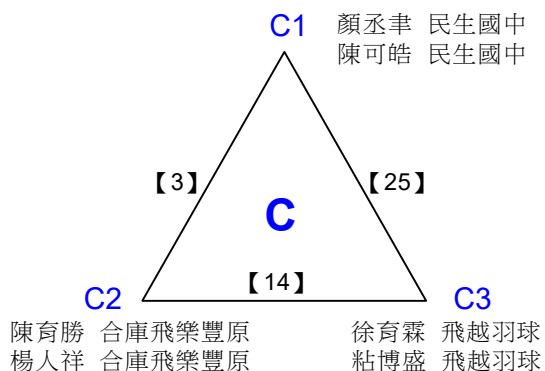
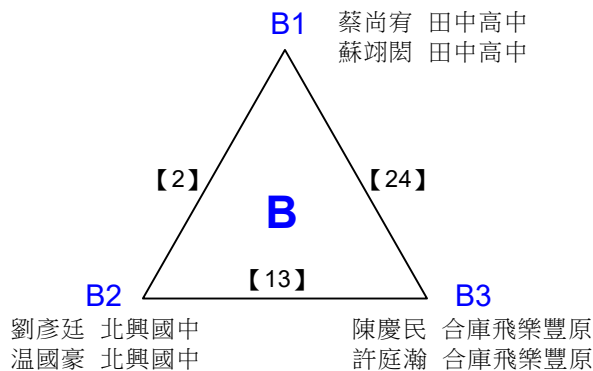
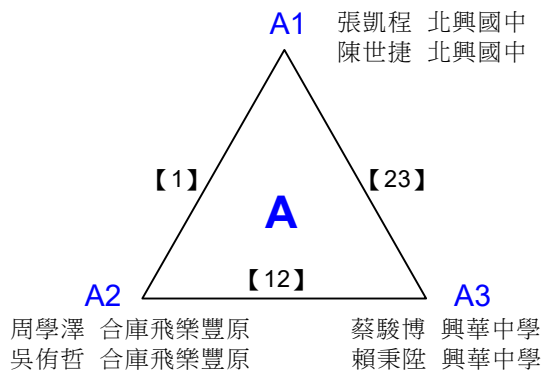

2020嘉義市市長盃全國羽球錦標賽

取8名

國中二年級男雙 共33籤

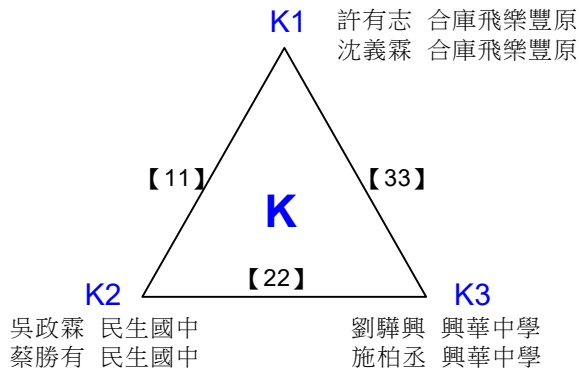
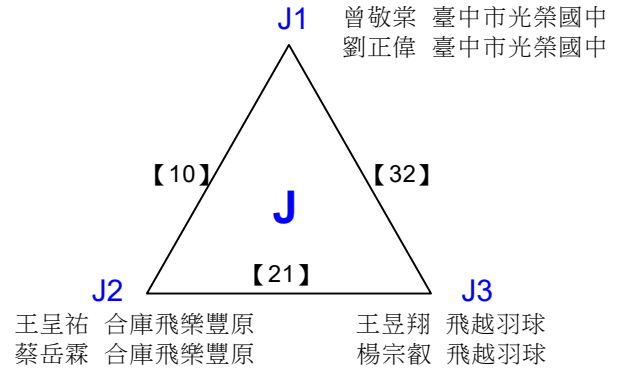
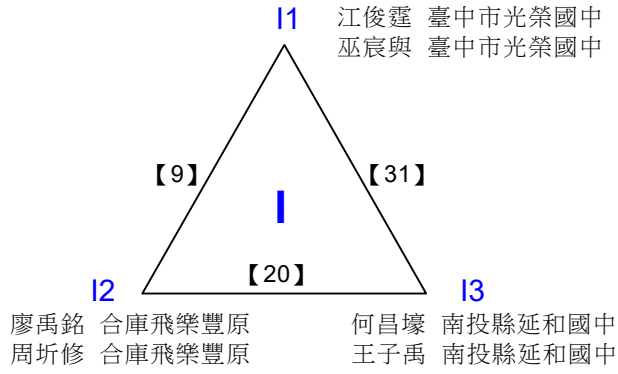

2020嘉義市市長盃全國羽球錦標賽

取8名

國中二年級男雙 共9籤

決賽:三角取一，四角取二，抽籤決定位置

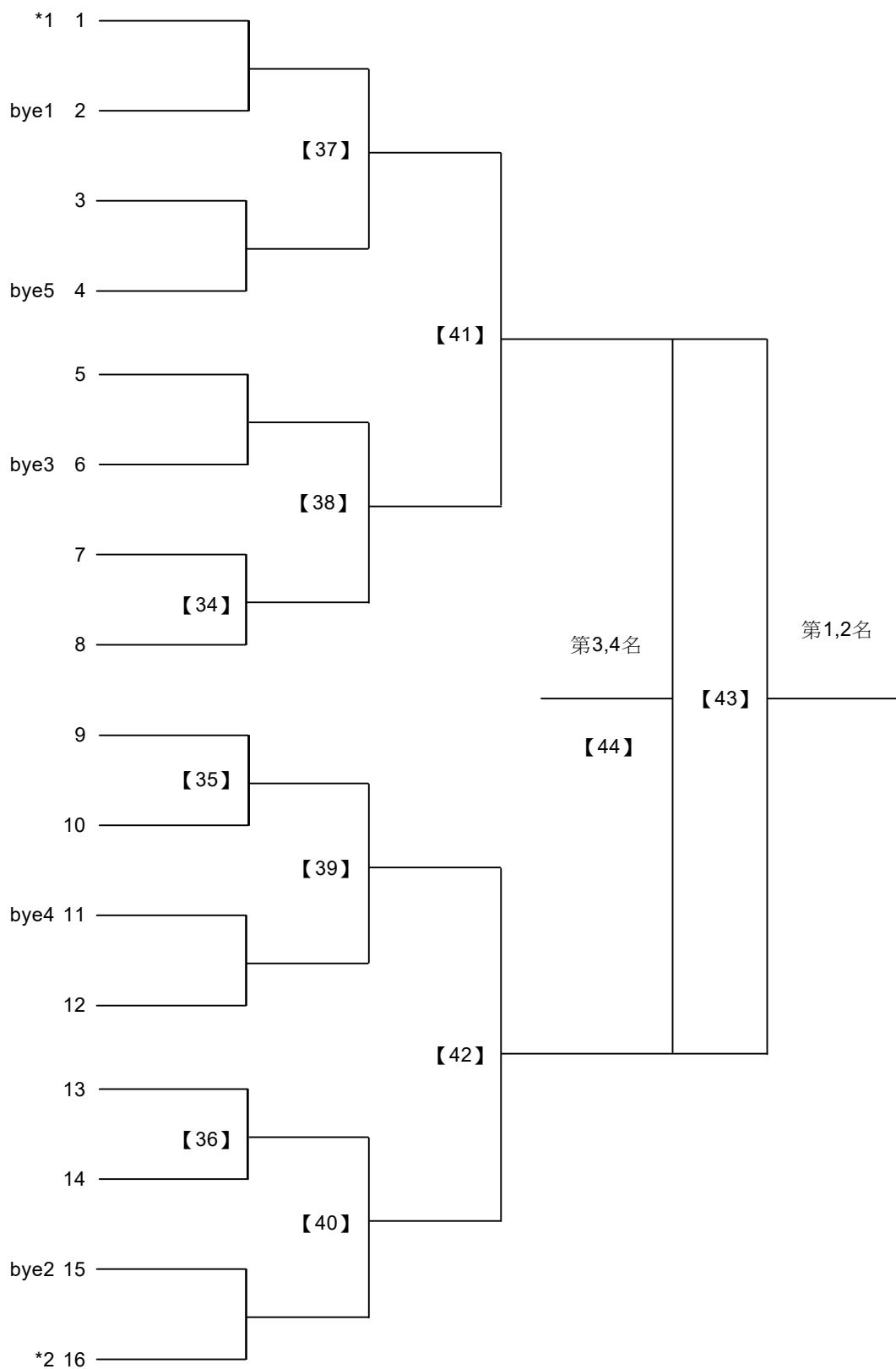

2020嘉義市市長盃全國羽球錦標賽

取2名

國中三年級女雙 共5籤

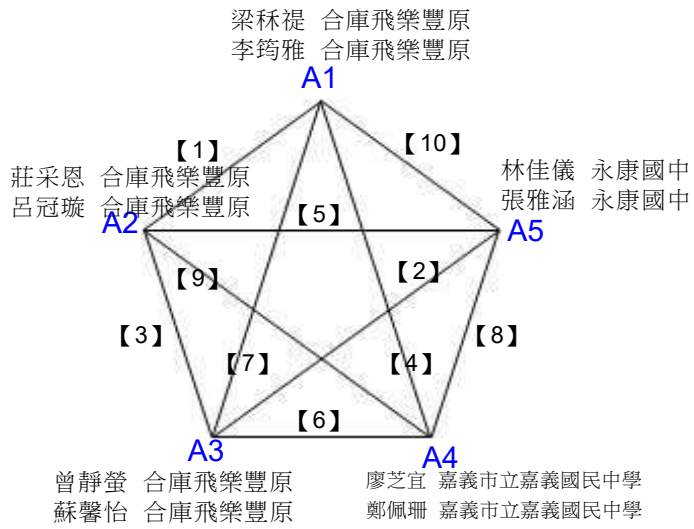

2020嘉義市市長盃全國羽球錦標賽

取8名

國中三年級男雙 共14籤

楊帛璜 鹿草國中 林士祐 北興國中
 劉哲榮 鹿草國中 李承勸 北興國中

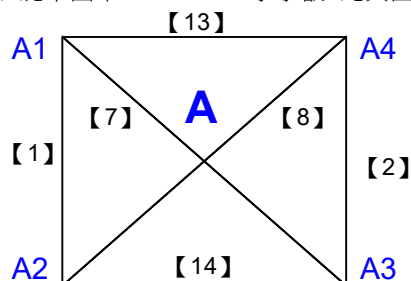

盧廷翰 嘉義高工 林家禾 合庫飛樂豐原
 賴宏岱 嘉義高工 游善同 合庫飛樂豐原

B1 詹士暉 宏正新北青山 *1
 林恆毅 宏正新北青山

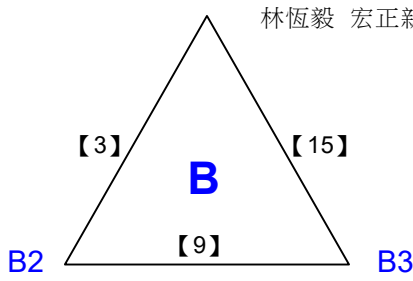

B2 賴聖璋 合庫飛樂豐原 詹晉維 嘉義高工
 李政浩 合庫飛樂豐原 蘇耀誠 嘉義高工

C1 鄭惟駿 南投縣延和國中 *2
 林冠宏 南投縣延和國中

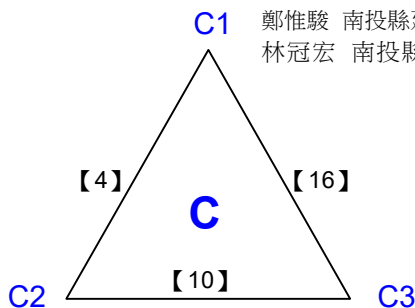

黃建緯 北興國中 張鈺珽 合庫飛樂豐原
 黃翊庭 北興國中 李峻銘 合庫飛樂豐原

張富翔 嘉義高工 雷皓宇 合庫飛樂豐原
 張睿烜 嘉義高工 李瑋宸 合庫飛樂豐原

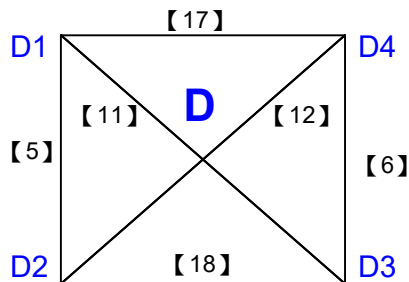

廖暘舜 宏正新北青山 溫昕碩 北興國中
 郭致嘉 宏正新北青山 龔紀帆 北興國中

2020嘉義市市長盃全國羽球錦標賽

取8名

國中三年級男雙 共6籤

決賽:三角取二，四角取二，抽籤決定位置

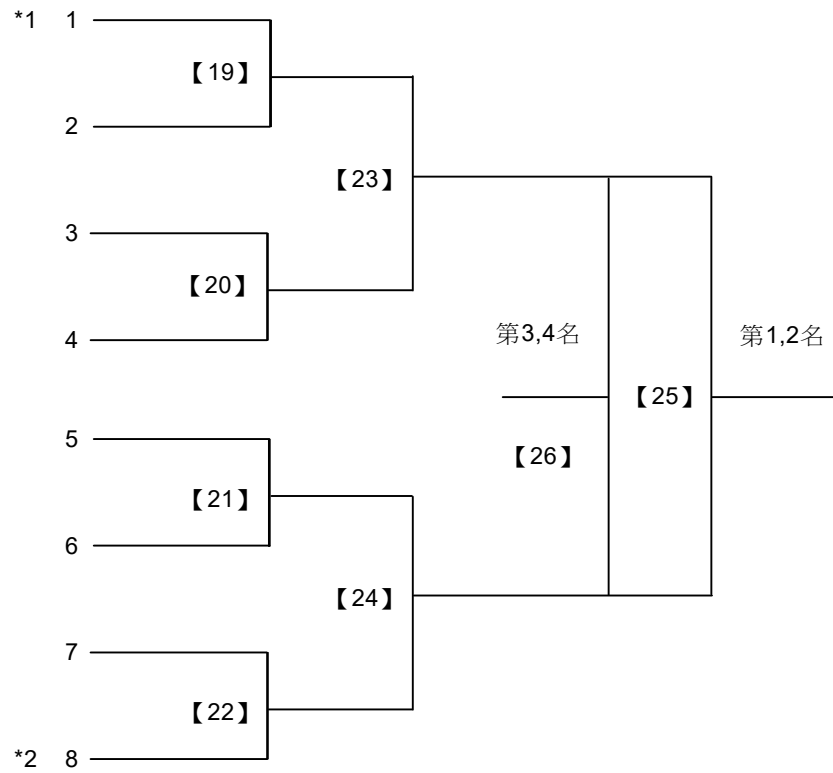

2020嘉義市市長盃全國羽球錦標賽

取3名

高中組男雙 共7籤

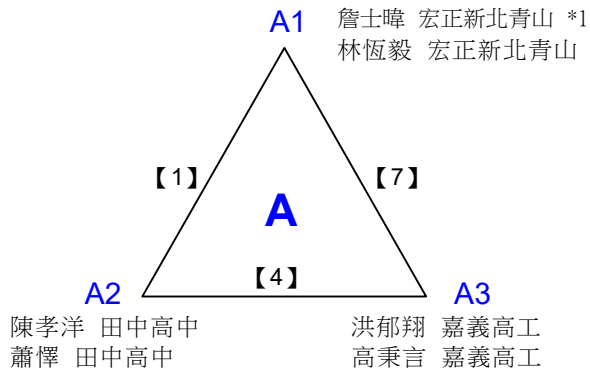

張震也 臺中市青年高中 謝東霖 嘉義高工
李子維 臺中市青年高中 黃子齊 嘉義高工

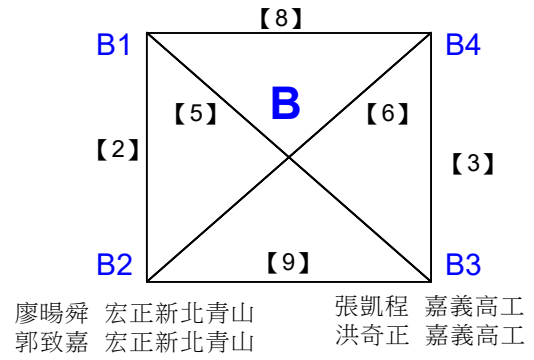

2020嘉義市市長盃全國羽球錦標賽

取3名

高中組男雙 共3籤

決賽:三角取一，四角取二，直接帶入

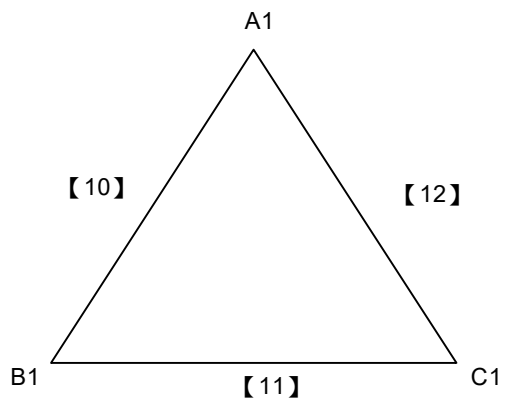

2020嘉義市市長盃全國羽球錦標賽

取4名

公開組男雙 共14籤

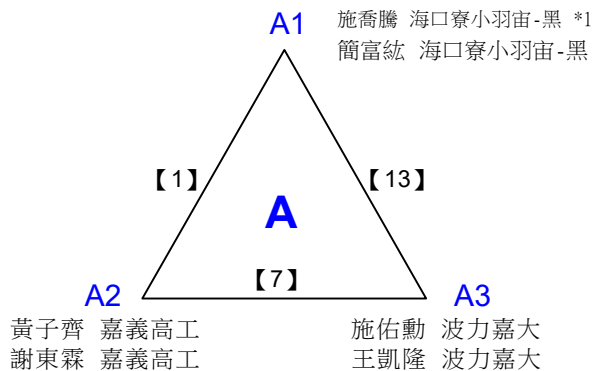

郭峯佑 飛越羽球
曹宏裕 飛越羽球

劉昀鑫 上新羽球隊
高梓龍 上新羽球隊

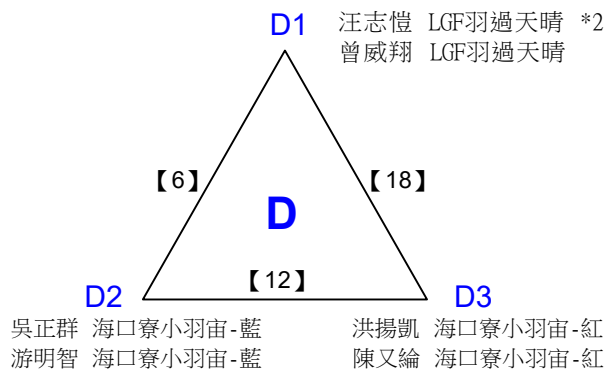
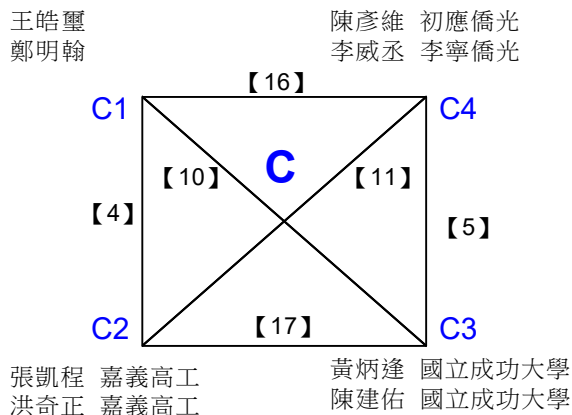
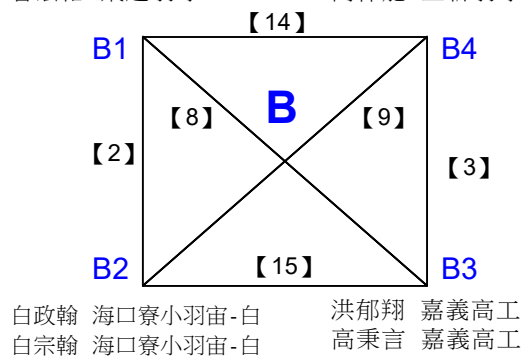

2020嘉義市市長盃全國羽球錦標賽

取4名

公開組男雙 共4籤

決賽:三角取一，四角取二，抽籤決定位置

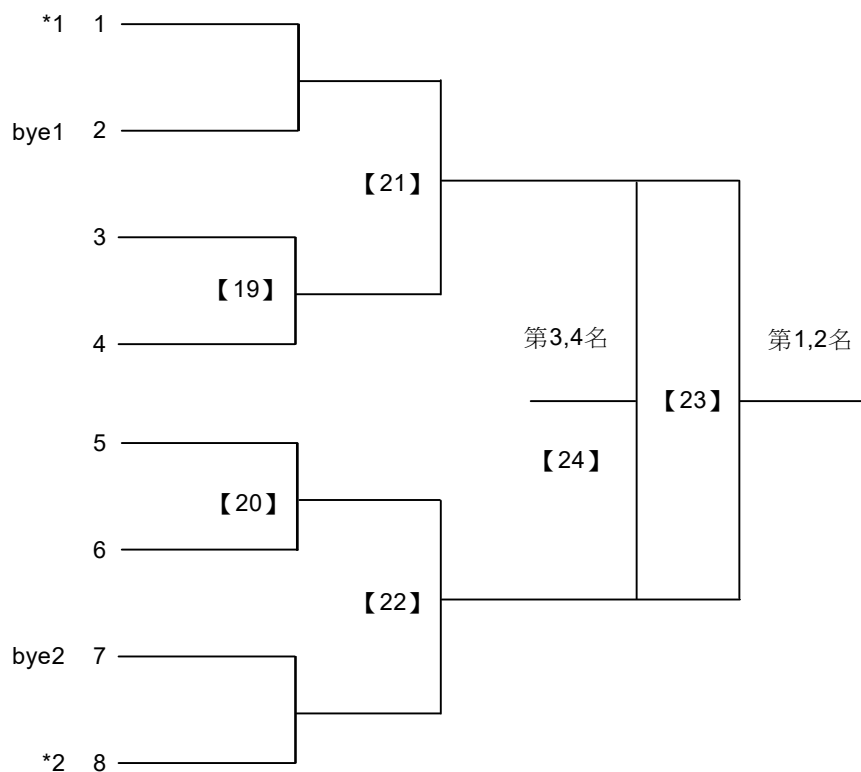

2020嘉義市市長盃全國羽球錦標賽

取4名

公開組混雙 共12籤

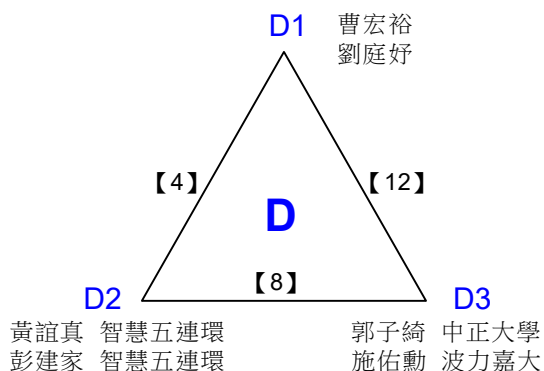
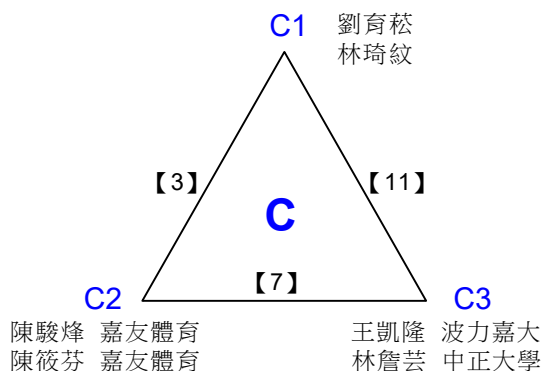
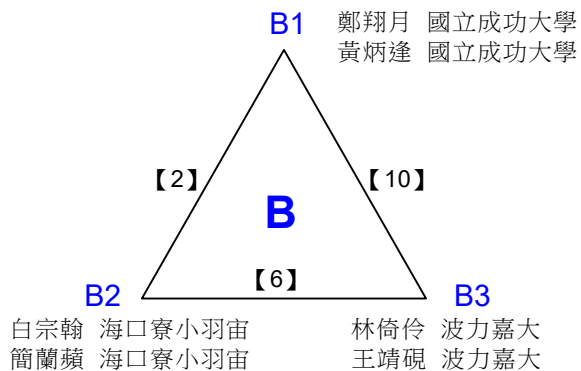
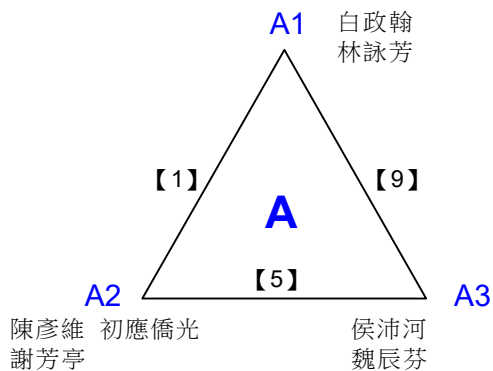

2020嘉義市市長盃全國羽球錦標賽

取4名

公開組混雙 共4籤

決賽:三角取一，抽籤決定位置

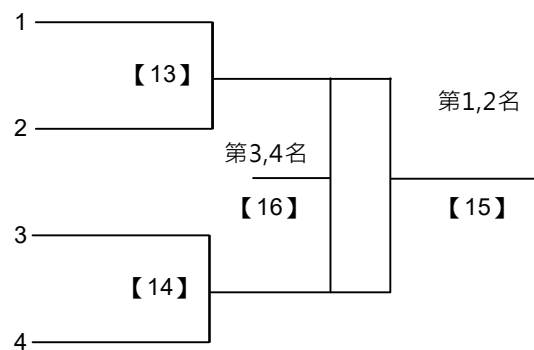

2020嘉義市市長盃全國羽球錦標賽

取4名

女子35歲雙打 共12籤

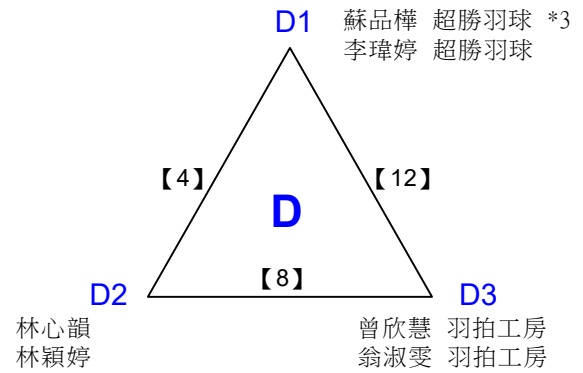
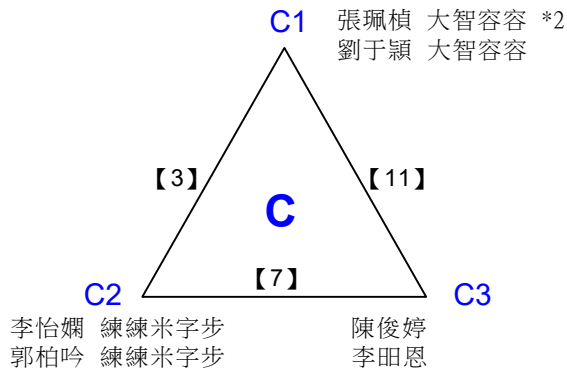
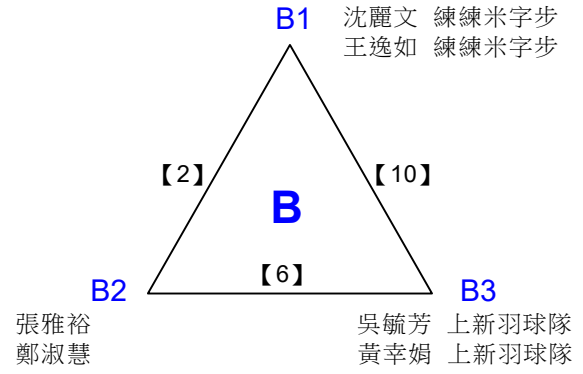
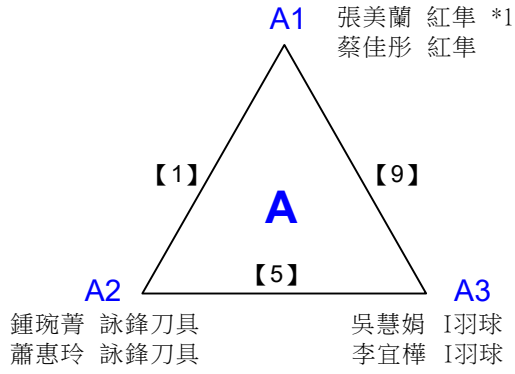

2020嘉義市市長盃全國羽球錦標賽

取4名

女子35歲雙打 共2籤

決賽:三角取一，抽籤決定位置

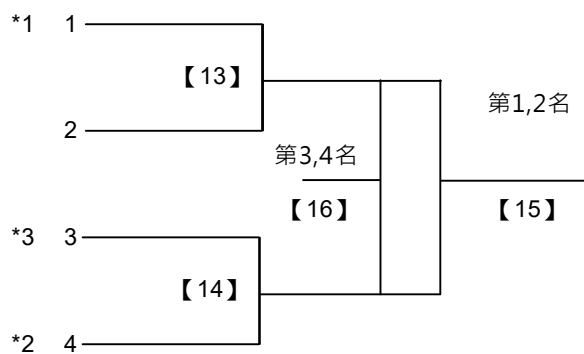

2020嘉義市市長盃全國羽球錦標賽

取4名

女子40歲雙打 共12籤

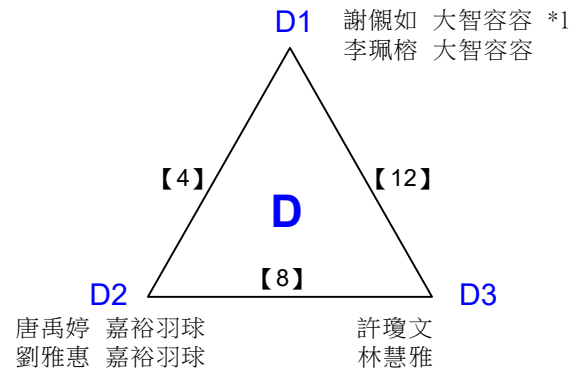
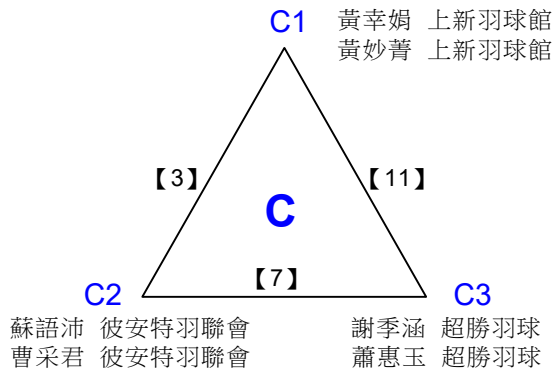
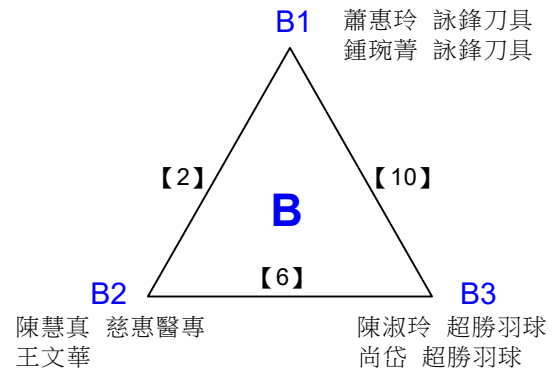
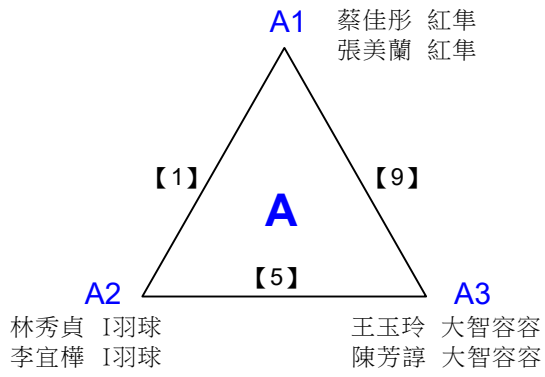

2020嘉義市市長盃全國羽球錦標賽

取4名

女子40歲雙打 共3籤

決賽:三角取一，抽籤決定位置

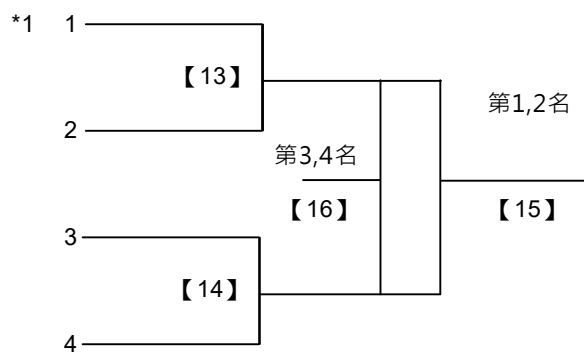

2020嘉義市市長盃全國羽球錦標賽

取4名

女子45歲雙打 共8籤

陳慧真 慈惠醫專 周貴採 大智容容
 王文華 王玉玲 大智容容

林采薰 超勝羽球 劉雅惠 嘉裕羽球
 陳秀芬 超勝羽球 郭秀燕 大同技術學院

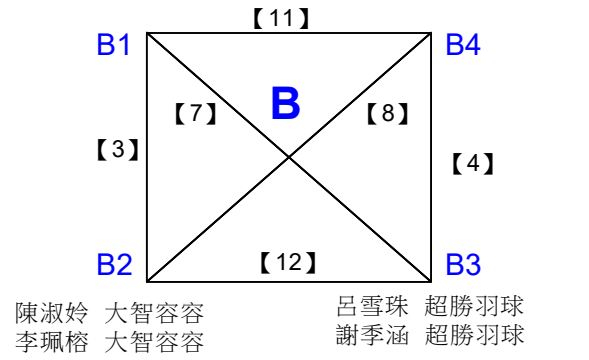
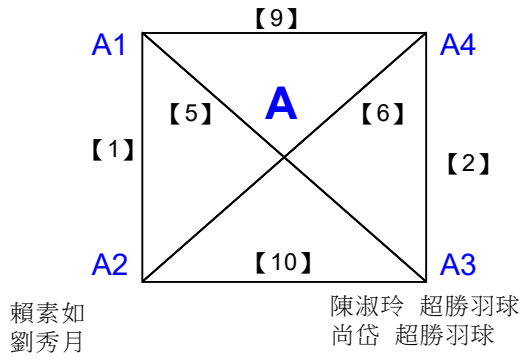

2020嘉義市市長盃全國羽球錦標賽

取4名

女子45歲雙打 共4籤

決賽:四角取二，直接帶入

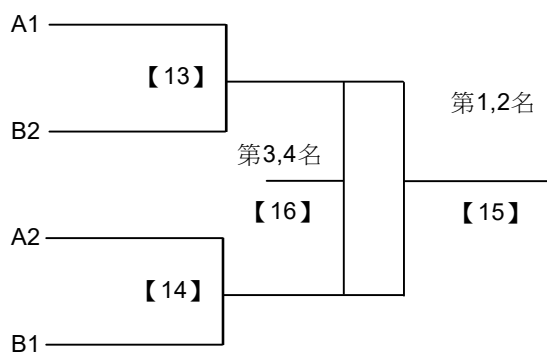

2020嘉義市市長盃全國羽球錦標賽

取3名

女子50歲雙打 共6籤

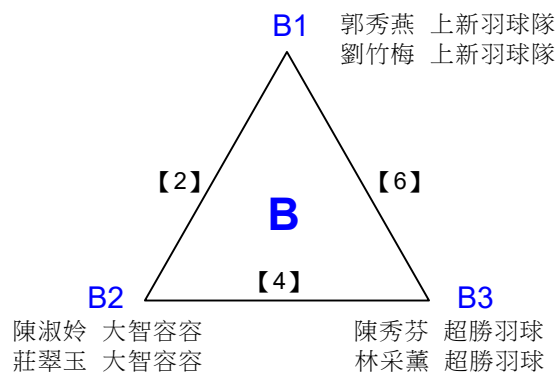
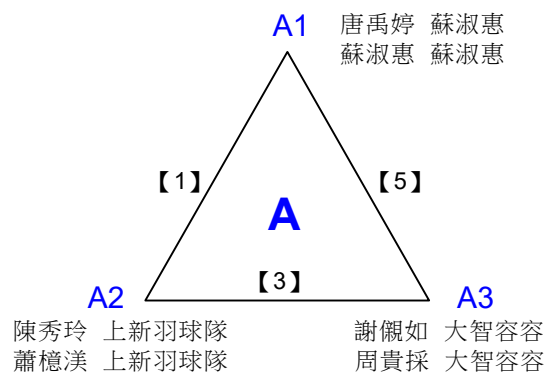

2020嘉義市市長盃全國羽球錦標賽

取3名

女子50歲雙打 共4籤

決賽:三角取二，直接帶入

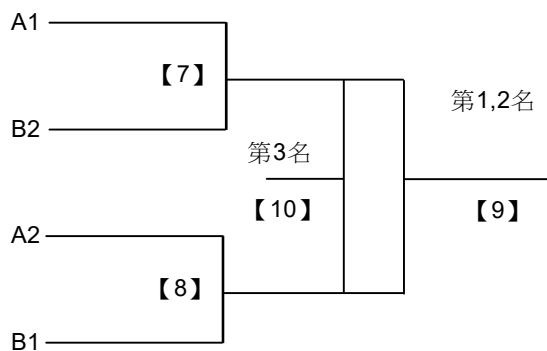

2020嘉義市市長盃全國羽球錦標賽

取4名

男子35歲雙打 共8籤

謝昊學 上新羽球隊 *2 張仁瀚 假日羽球隊
林奕華 上新羽球隊 林冠男 假日羽球隊

曾威翔 LGF羽過天晴 *1 高國展 上新羽球隊
汪志愷 LGF羽過天晴 張敏雄 上新羽球隊

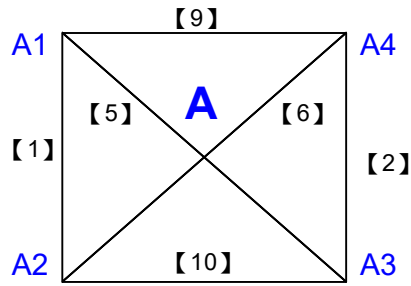

曾威誠 白河商工 蔡敏生 嘉義縣消防局
曾忠斌 白河商工 戴嘉宏 嘉義縣消防局

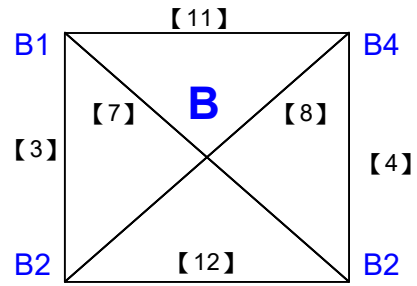

林豪章 詠鋒刀具 許瑞仁 嘉裕羽球隊 *3
駱群峰 詠鋒刀具 顏嘉川 嘉裕羽球隊

2020嘉義市市長盃全國羽球錦標賽

取4名

男子35歲雙打 共2籤

決賽:四角取二，直接帶入

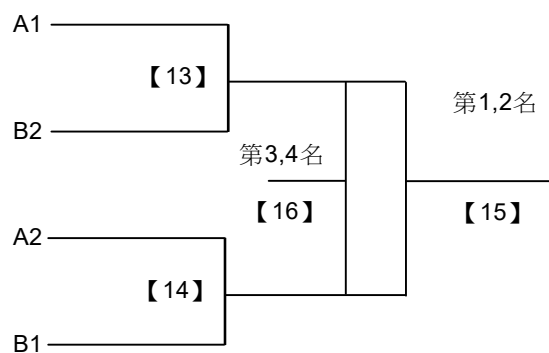

2020嘉義市市長盃全國羽球錦標賽

取4名

男子40歲雙打 共17籤

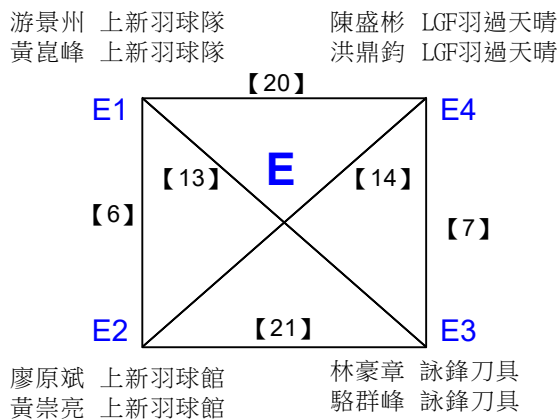
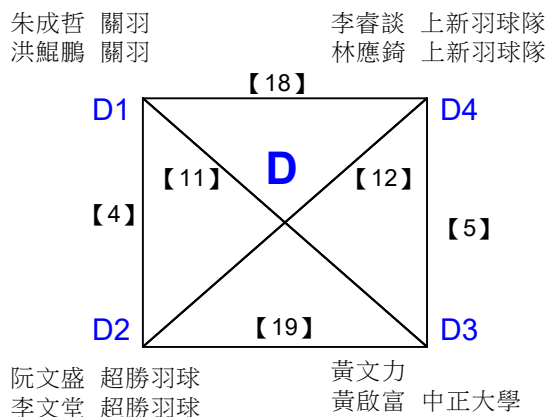
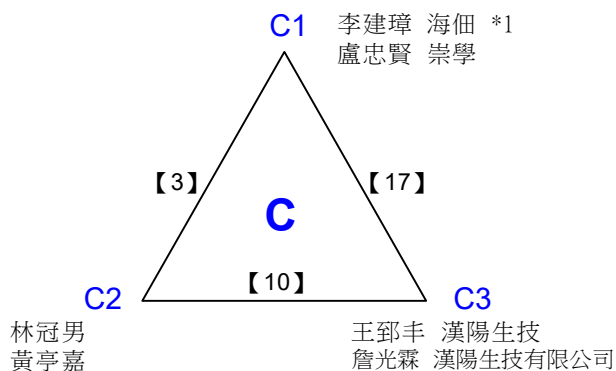
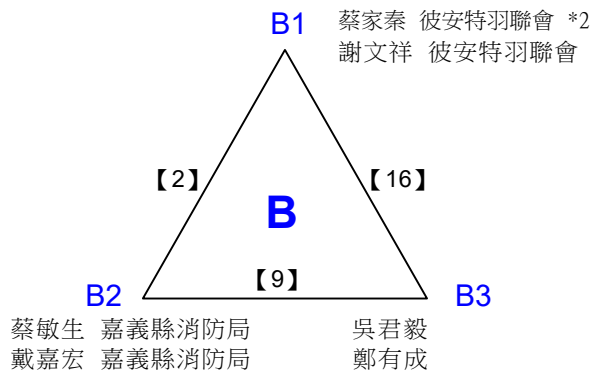
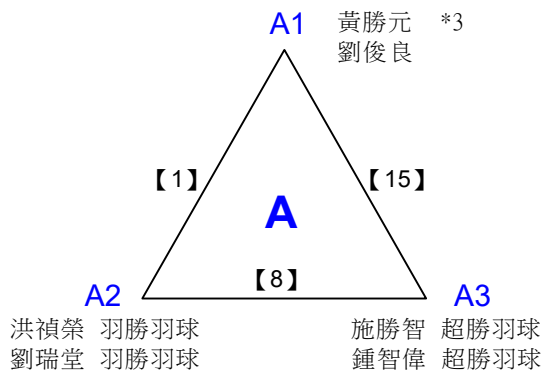

2020嘉義市市長盃全國羽球錦標賽

取4名

男子40歲雙打 共4籤

決賽:三角取一，四角取二，抽籤決定位置

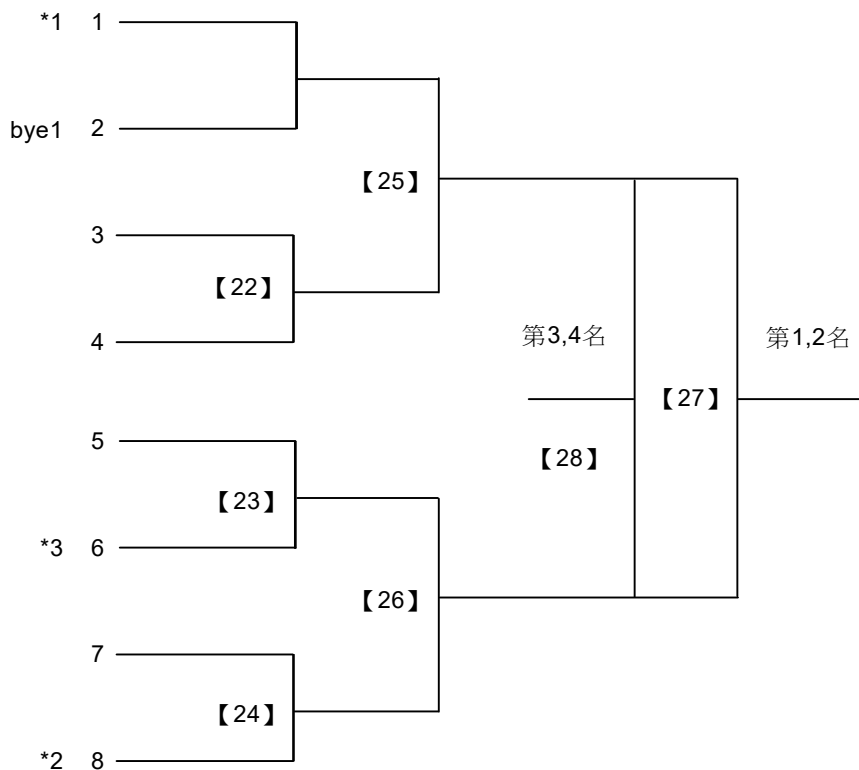

2020嘉義市市長盃全國羽球錦標賽

取4名

男子45歲雙打 共9籤

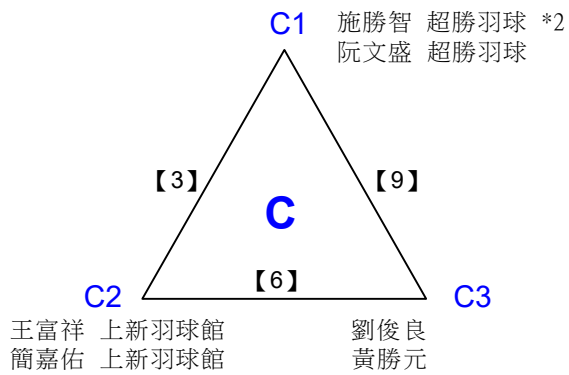
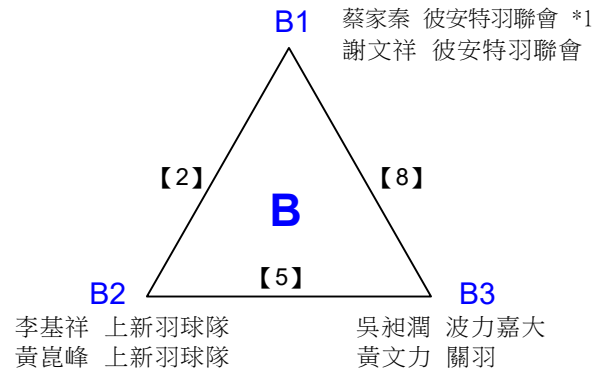
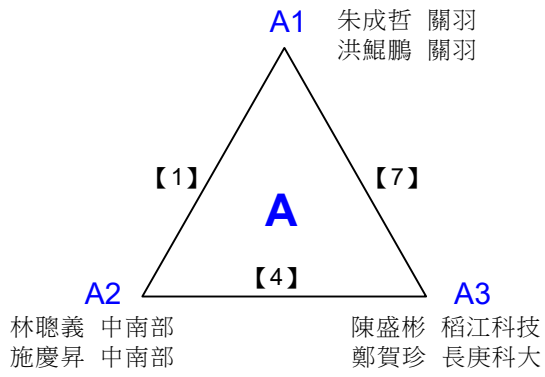

2020嘉義市市長盃全國羽球錦標賽

取4名

男子45歲雙打 共4籤

決賽:三角取二，抽籤決定位置

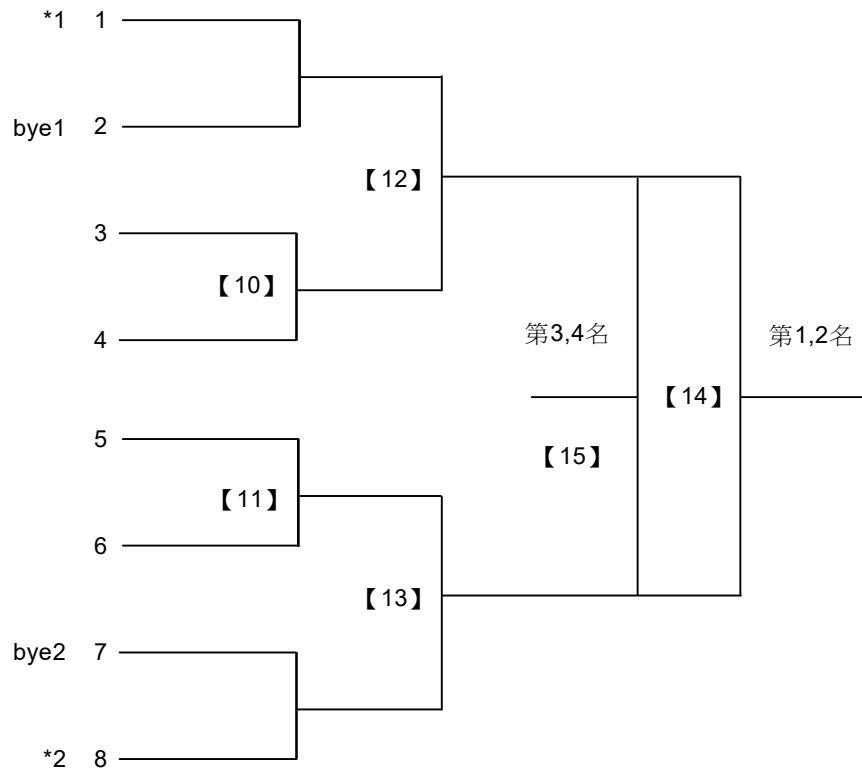

2020嘉義市市長盃全國羽球錦標賽

取4名

男子50歲雙打 共10籤

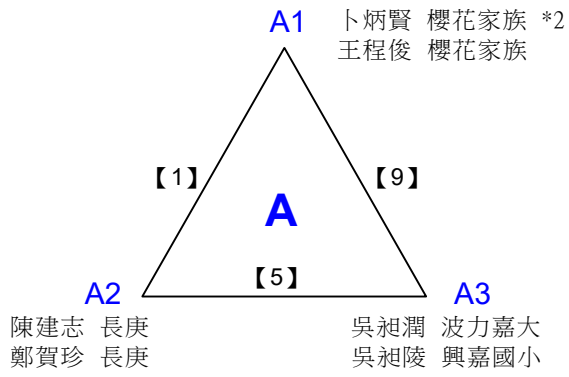

黃柏誠 漢陽生技有限公司 江青吉 上新羽球隊
王鄧丰 巧士比眼鏡 林大貴 上新羽球隊

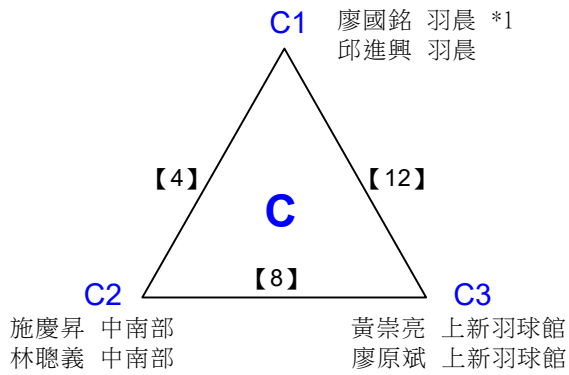
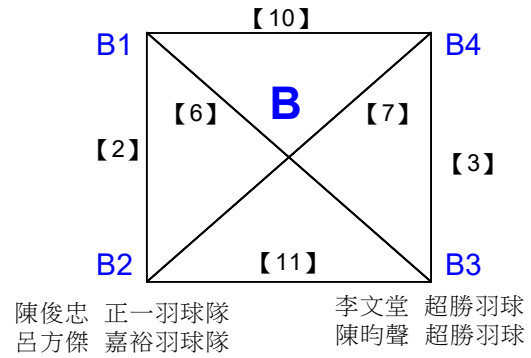

2020嘉義市市長盃全國羽球錦標賽

取4名

男子50歲雙打 共2籤

決賽:三角取一，四角取二，抽籤決定位置

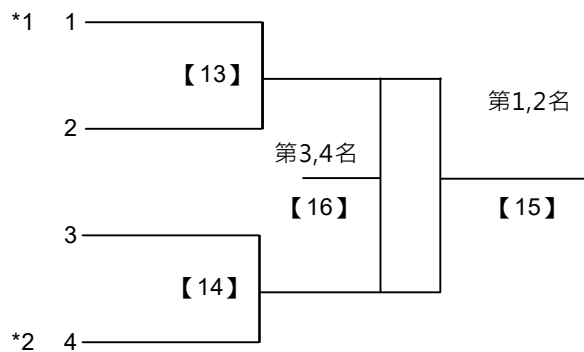

2020嘉義市市長盃全國羽球錦標賽

取2名

男子55歲雙打 共5籤

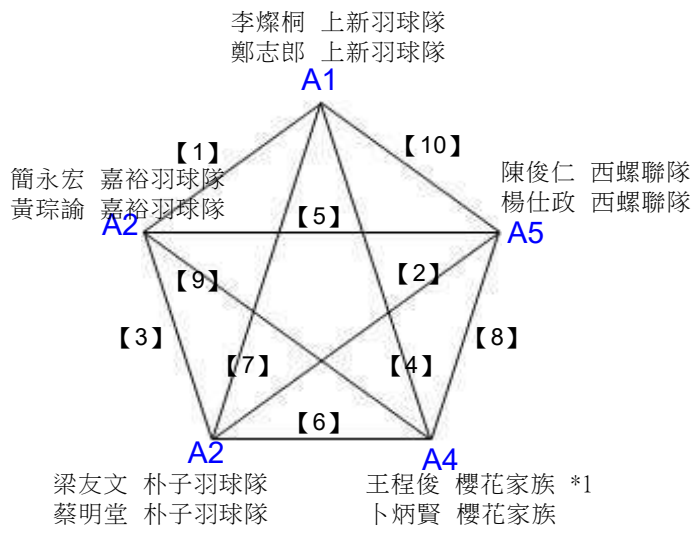

2020嘉義市市長盃全國羽球錦標賽

取2名

男子60歲雙打 共4籤

劉永安
吳鴻圖

鄭志郎 上新羽球隊
李燦桐 上新羽球隊

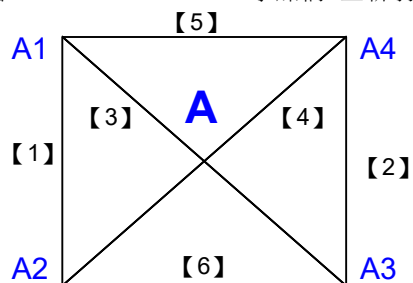

吳沐輝 超勝羽球
陳慶燧 超勝羽球

陳俊仁 西螺聯隊
楊清山 西螺聯隊

2020嘉義市市長盃全國羽球錦標賽

取8名

國小女生組團體

共14籤

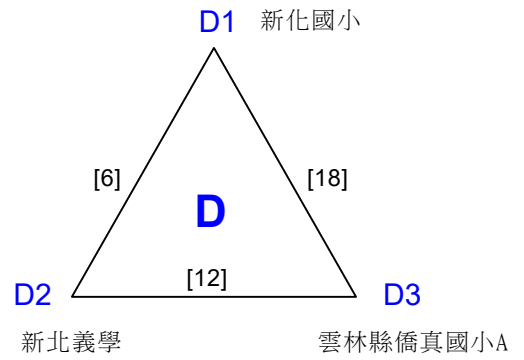
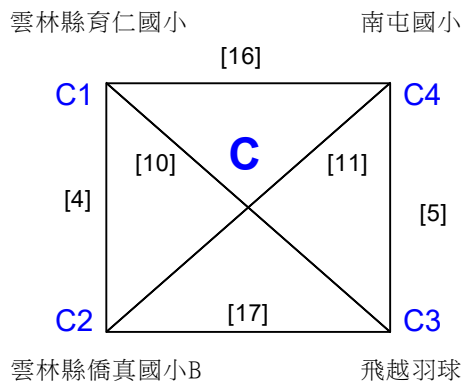
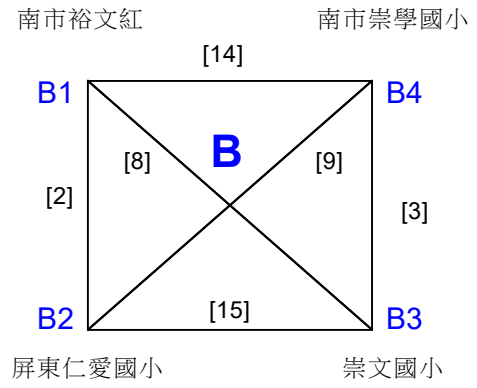
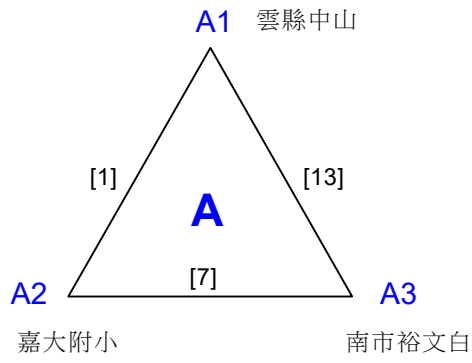

2020嘉義市市長盃全國羽球錦標賽

取8名

國小女生組團體 共8籤

決賽:三角取二，四角取二，抽籤決定位置

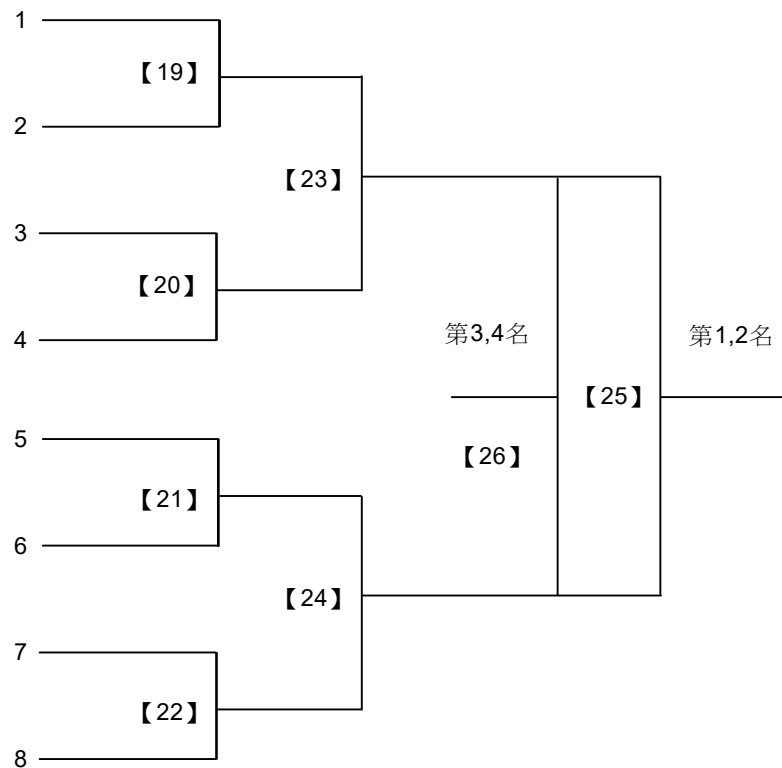

2020嘉義市市長盃全國羽球錦標賽

取8名

國小男生組團體

共31籤

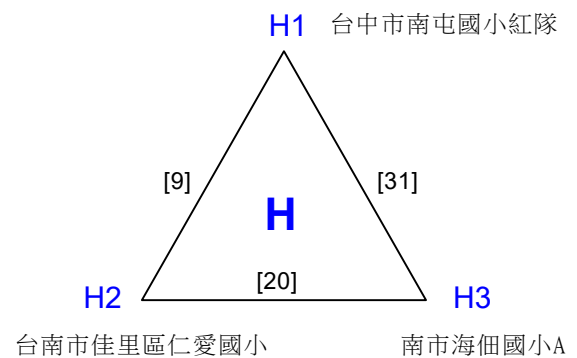
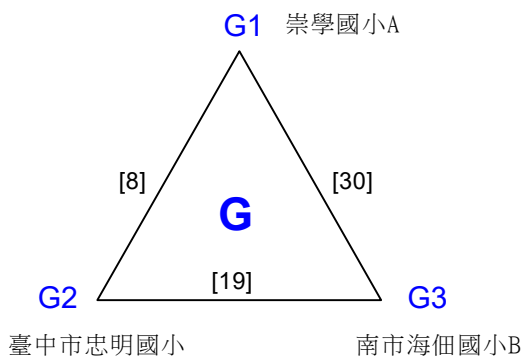
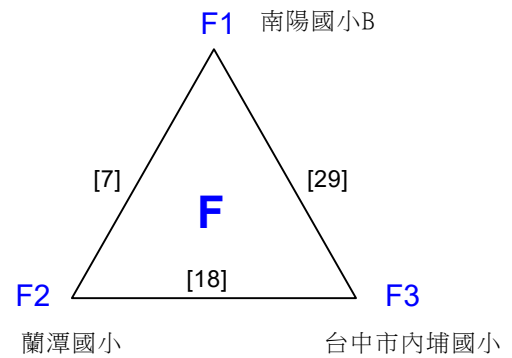
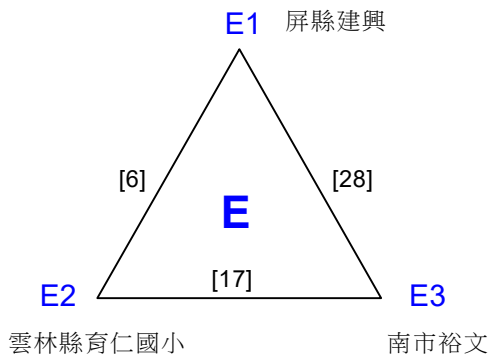
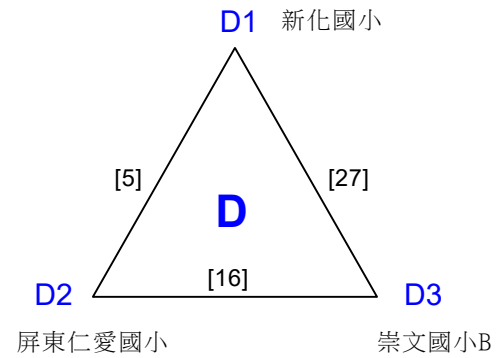
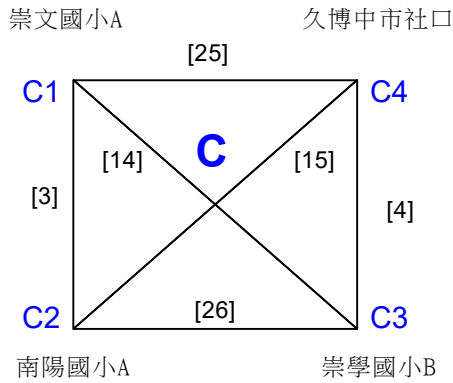
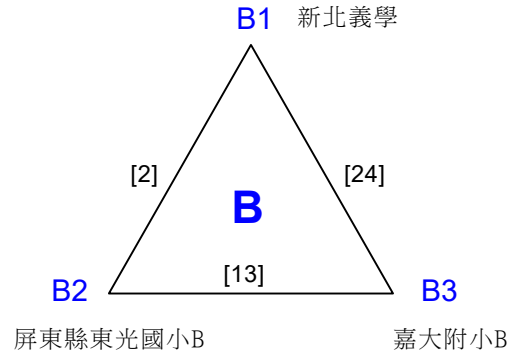
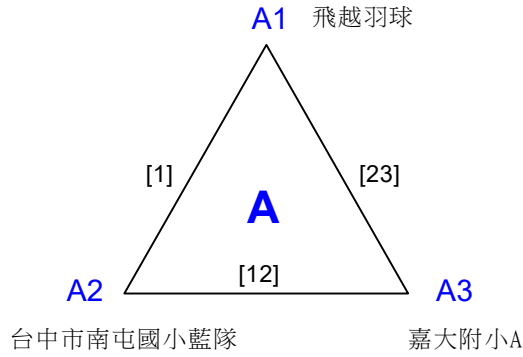

2020嘉義市市長盃全國羽球錦標賽

取8名

國小男生組團體

共31籤

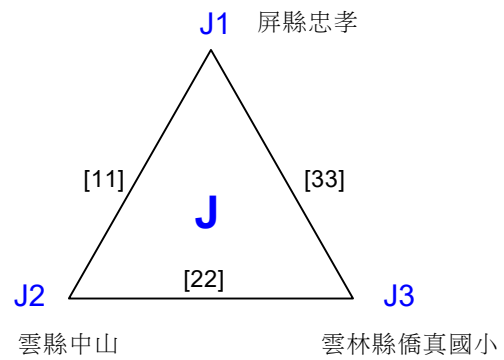
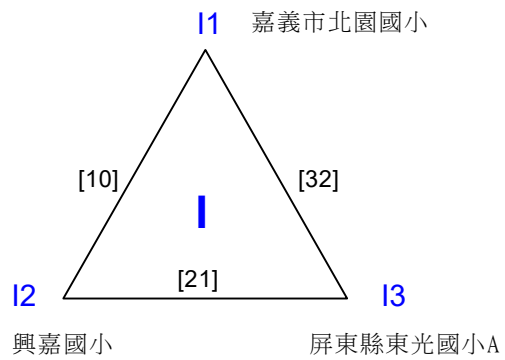

2020嘉義市市長盃全國羽球錦標賽

取8名

國小男生組團體 共11籤

決賽:三角取一，四角取二，抽籤決定位置

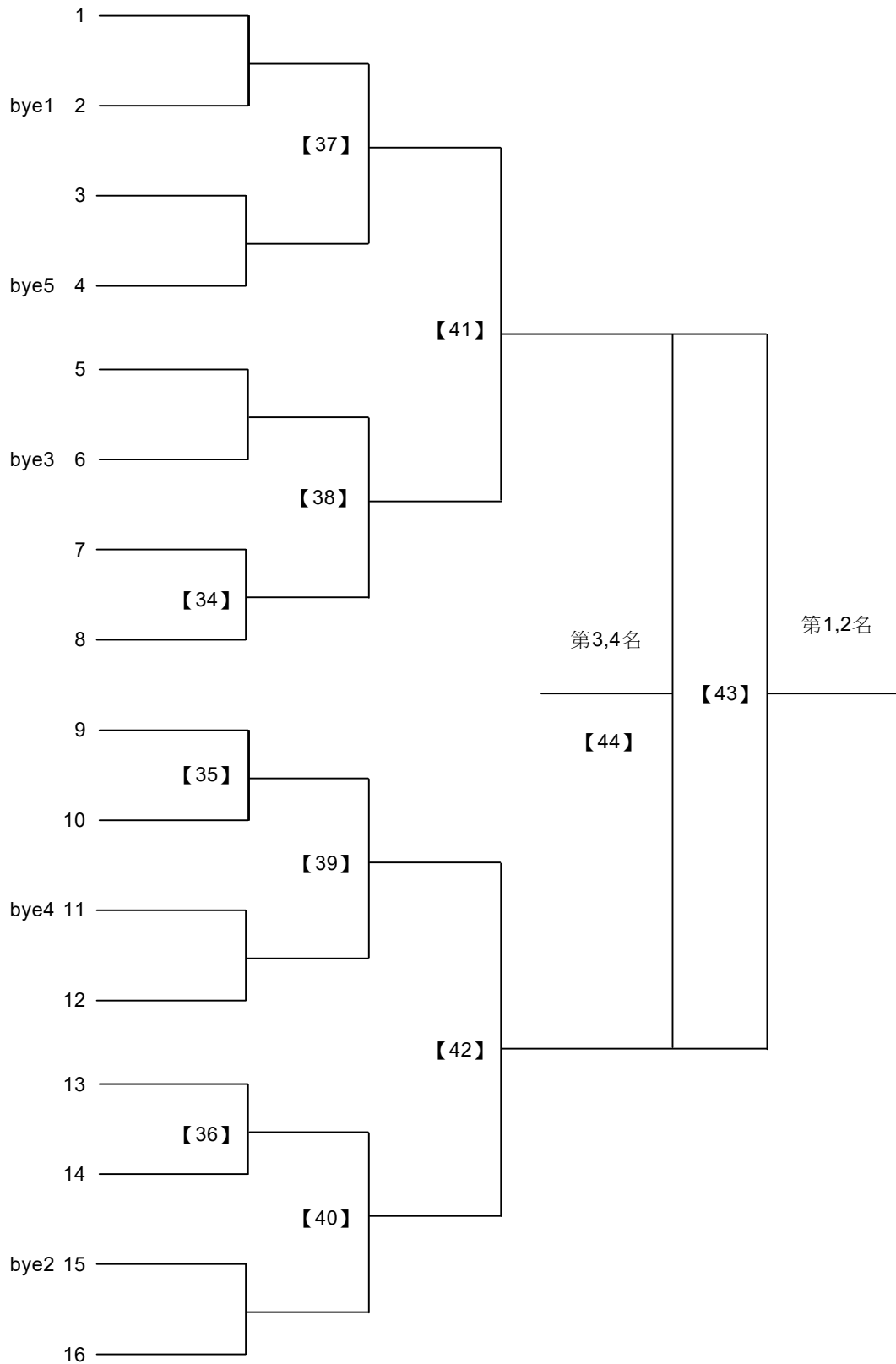

2020嘉義市市長盃全國羽球錦標賽

取3名

女子乙丙團體組

共6籤

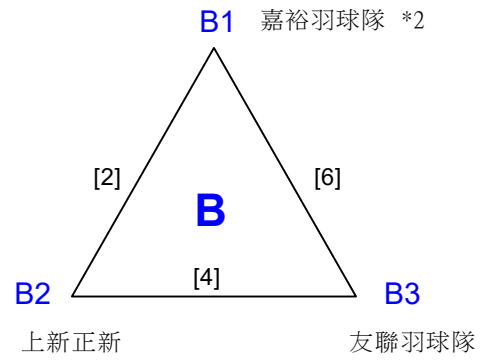
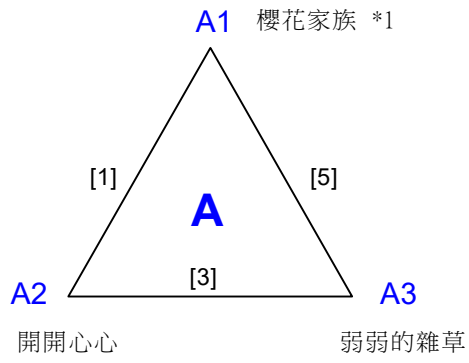

2020嘉義市市長盃全國羽球錦標賽

取3名

女子乙丙團體組 共2籤

決賽:三角取二，抽籤決定位置

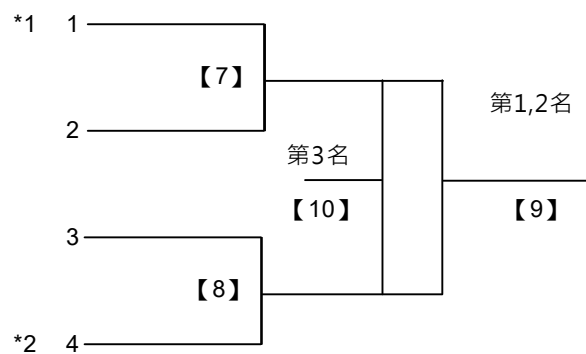

2020嘉義市市長盃全國羽球錦標賽

取4名

男子丁組團體組

共18籤

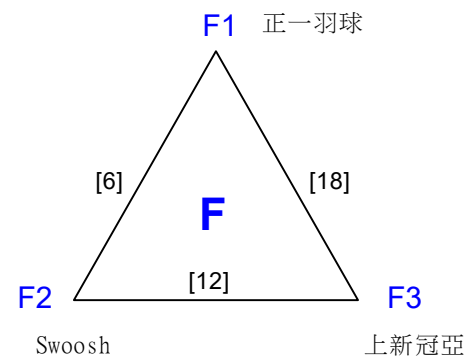
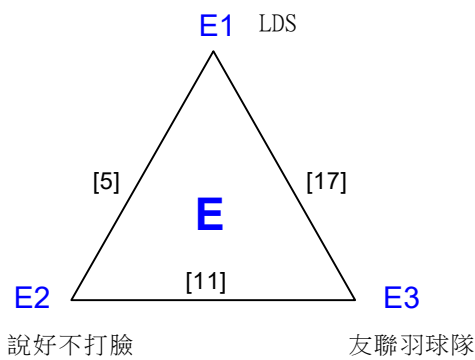
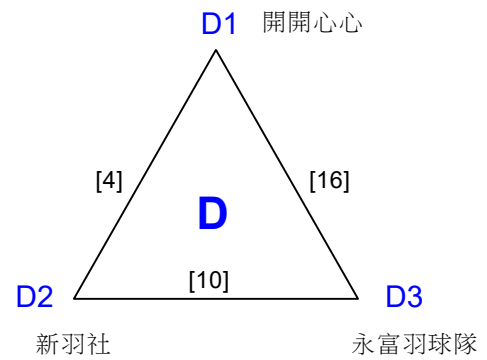
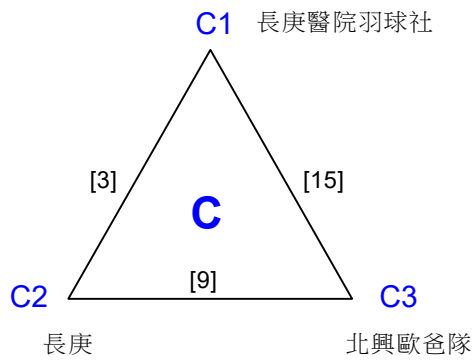
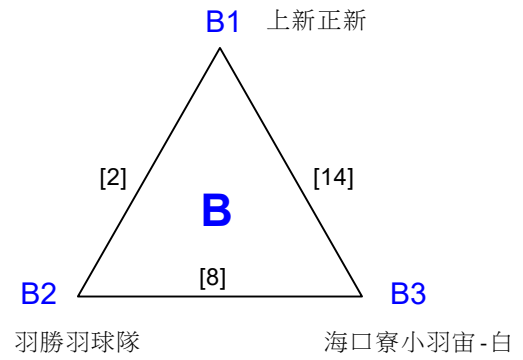
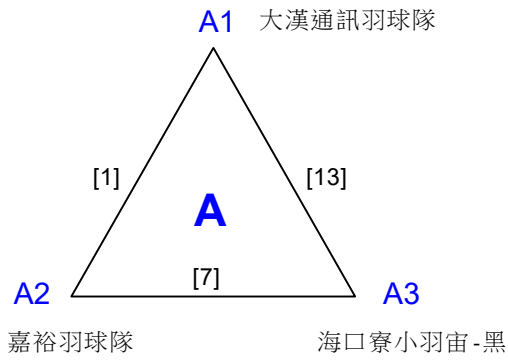

2020嘉義市市長盃全國羽球錦標賽

取4名

男子丁組團體組 共6籤

決賽:三角取一，抽籤決定位置

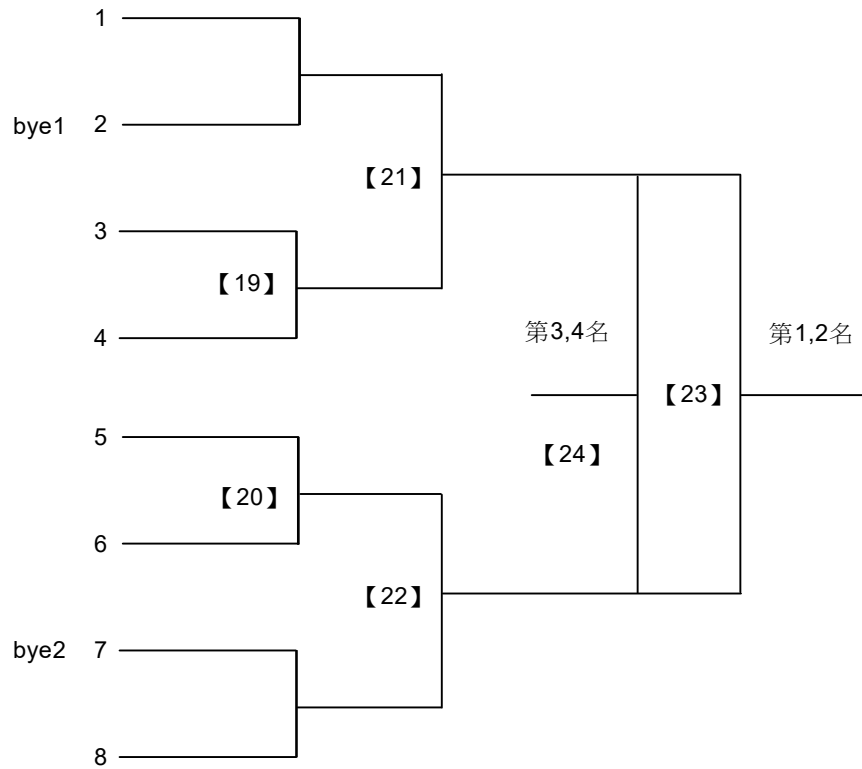

2020嘉義市市長盃全國羽球錦標賽

取4名

男子乙丙團體組

共18籤

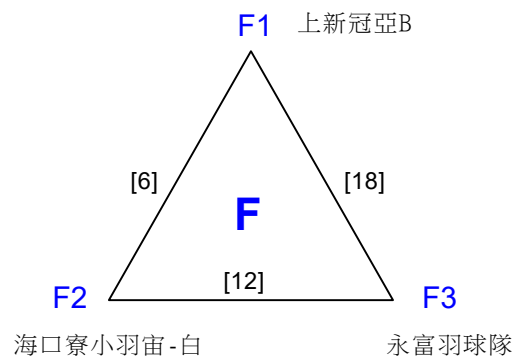
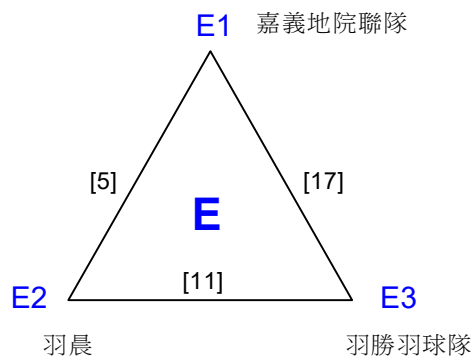
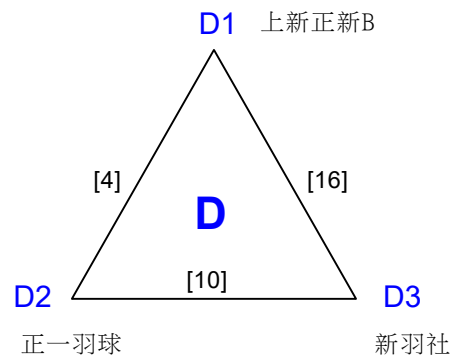
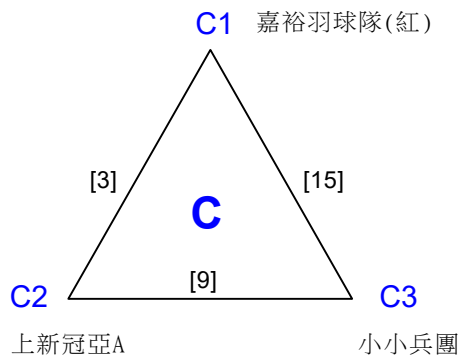
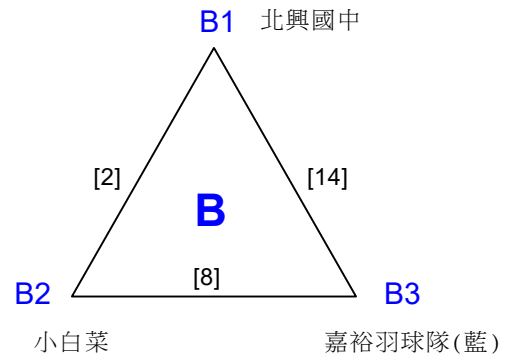
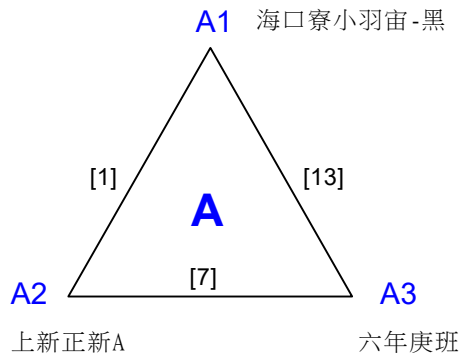

2020嘉義市市長盃全國羽球錦標賽

取4名

男子乙丙團體組 共6籤

決賽:三角取一，抽籤決定位置

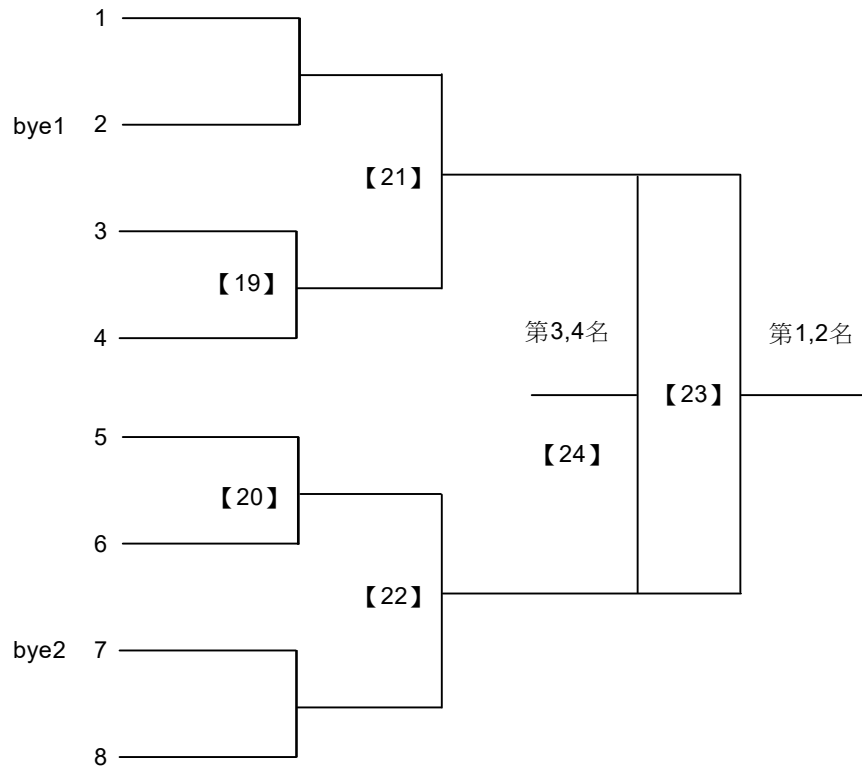

2020
嘉義市市長盃全國羽球錦標賽

被申訴者
姓名

單位

參加
項目

申訴事由

證 明 文 件

申訴單位

領隊

裁判長
意見

大會裁示

